

SAFETOP®

Calidad laboral

2019



safetop.net



FUNDADA EN
1990



AGENTES EN + DE
15 PAÍSES



DESPACHO
24/48



ALMACÉN DE +
2400
M²



PRODUCTOS: + DE
1000

ASESORAMIENTO
FORMACIÓN
FERIAS NACIONALES
FERIAS INTERNACIONALES
SOPORTE PUBLICITARIO
APOYO EN LA GESTIÓN

Debido a nuestra política de continuo desarrollo y superación, las especificaciones y/o precios podrán cambiar sin previo aviso.
La empresa procurará asegurar que las descripciones, ilustraciones e información sean exactas, pero no garantiza que pueda haber algún cambio futuro o diferencia.
La empresa no se hará responsable de ningún error de este catálogo.

Sobre nosotros

- ✓ Somos una empresa innovadora especializada en equipos de protección personal, desde 1990.
- ✓ Fabricamos, comercializamos y distribuimos EPIS para la mayoría de los ámbitos profesionales.
- ✓ Desde nuestra fundación, la trayectoria de la empresa ha sido siempre ascendente.
- ✓ Contamos con nuevas instalaciones inauguradas en 2017, con un almacén de 2.400 metros cuadrados, más 1.500 en construcción.
- ✓ Actualmente nuestros productos se distribuyen principalmente dentro del ámbito de la UE, siendo nuestra presencia cada vez mayor en otros continentes.

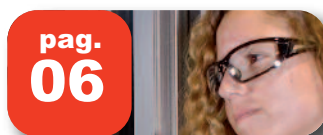

OCULAR



CABEZA



FACIAL



ROPA LABORAL



SOLDADURA



CALZADO



RESPIRATORIA



GUANTES



AUDITIVA



ANTICAÍDAS



**pag.
06**



MONTURA INTEGRAL

**pag.
11**



SOLDADURA

**pag.
12**



ESTILO DEPORTIVO

**pag.
23**



ACCESORIOS

**pag.
24**



PRIMEROS AUXILIOS

**pag.
29**



DUCHAS LAVAOJOS



CALIDAD ÓPTICA
ALTA PRECISIÓN
ALTA RESISTENCIA
LIGERAS & CÓMODAS

**SOLO TENEMOS
 2 OJOS**

Normas

- EN 166: Especificaciones
- EN 167: Métodos de ensayos ópticos
- EN 168: Otros métodos de ensayo

Normas por tipo de uso

- EN 169: Filtros para la soldadura y técnicas relacionadas
- EN 170: Filtros ultravioleta (UV)
- EN 171: Filtros infrarrojos (IR)
- EN 172: Filtros de protección solar para uso industrial
- EN 175: Equipamientos para trabajos de soldadura y técnicas relacionadas
- EN 207: Gafas de protección láser
- EN 208: Gafas de regulación láser
- EN 379: Filtros activos para soldadura



LA TECNOLOGÍA DE LAS GAFAS SAFETOP®

ANTI-IMPACTOS	ANTIRAYAZOS	SALPICADURAS	ANTIVAHOS	ANTIPOLVOS	HERMÉTICA	LARGOS USOS	TEMPERATURA	RAYOS UV	VISIÓN 180°	MUY LIGERA	ROBUSTA

REQUISITOS BÁSICOS RELATIVOS A LA PROTECCIÓN CONTRA PARTÍCULAS

Tipo de ocular	Velocidad de impacto de la bola		
	Impacto baja energía (F)	Impacto media energía (B)	Impacto alta energía (A)
	45 m/s	120 m/s	190 m/s
Montura universal	+	No aplicable	No aplicable
Montura integral	+	+	No aplicable
Pantallas faciales	+	+	+

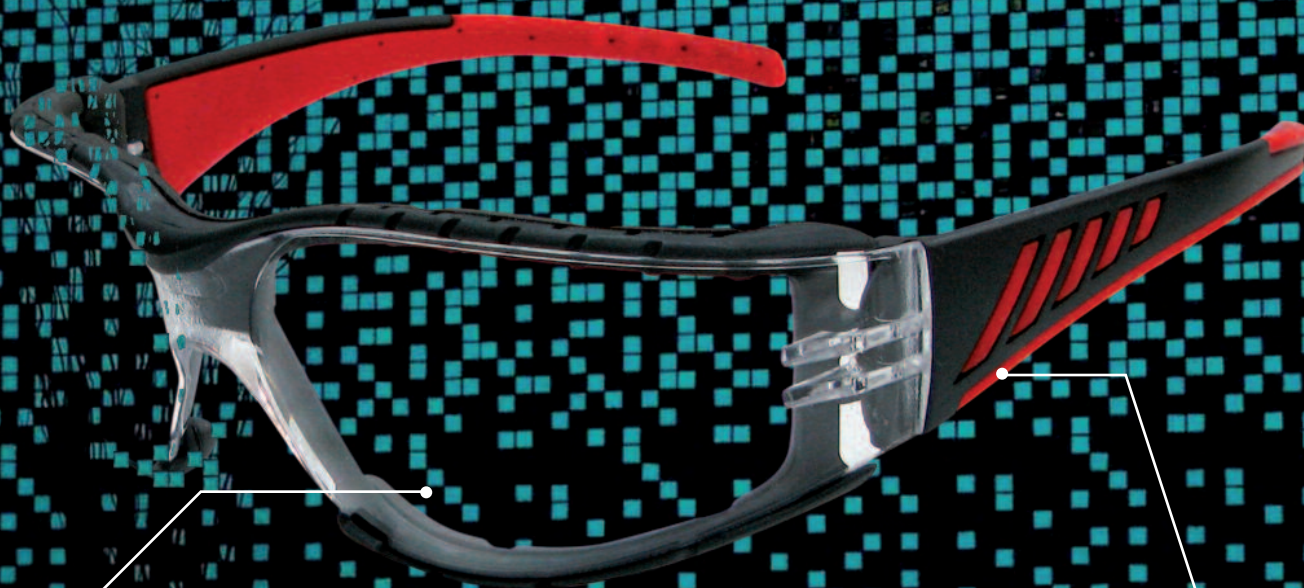

MARCAJE DE LA LENTE

CE Logo CE

SAFETOP Código de fabricante

Clase óptica

- 1 Trabajos continuos
- 2 Trabajos intermitentes
- 3 Trabajos ocasionales con la prohibición de uso permanente

Resistencia a impactos

- S** Solidez reforzada
- F** Impactos de baja energía (45 m/sg)
- B** Impactos de media energía (120 m/sg)
- A** Impactos de alta energía (190 m/sg)
- T** Partículas alta velocidad a extremos temperatura (-5°/+55°C)

Requisitos opcionales

- K** Resistencia al daño causado por partículas finas
- N** Resistencia antivaho
- H** Protección de los ojos de cabezas pequeñas

Lentes. Tipo de filtro

Radiación ultravioleta	2 o 3	2	Filtro UV
Radiación infrarroja	4	2C	Filtro UV con buen reconocimiento de colores
Radiación solar	5 o 6	3	Filtro de luz solar con protección IR
Soldadura	DIN 5-9	5	Filtro UV sin alteración de colores
		6	Filtro de luz solar sin protección IR

El segundo número separado por un guión es la gradación (ver tabla inferior)

MARCAJE DE LA MONTURA

CE Logo CE

SAFETOP Código del fabricante

EN166 Número de norma europea armonizada

Resistencia a impactos

- S** Solidez reforzada
- F** Impactos de baja energía (45 m/sg)
- B** Impactos de media energía (120 m/sg)
- A** Impactos de alta energía (190 m/sg)
- T** Extremos temperatura (-5°/+55°C)
- Sin símbolo: clasificación de solidez mínima

Campo de utilización

- Sin símbolo: Riesgos mecánicos indefinidos
- 3** Líquidos (gotitas o salpicaduras)
- 4** Polvo con el tamaño de partícula mayor de 5 micras
- 5** Polvo con un tamaño de partícula menor que 5 micras
- 8** Cortocircuito eléctrico de arco
- 9** Salpicaduras metales fundidos, penetración sólidos calientes

El marcado de la montura debe llevar obligatoriamente: el signo CE, el identificativo del fabricante (marca o logo), el standard EN, los símbolos de protección para la resistencia mecánica (A, B, F, A y/o T) y para los campos de utilización (3, 4, 5, 8, 9, H)

new

10500 PEXTREM

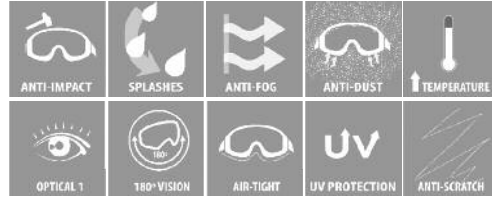

- + Gafa integral con montura de doble inyección de policarbonato y TPR.
- + Contra impactos y resistente a químicos.
- + Resistente a salpicaduras de líquidos y gotas. Certificada contra partículas de polvo y **antiarrañazos (K)**.
- + **Antivaho (N)**.
- + Resistente a altas temperaturas (T).
- + Alta protección en situaciones de calor, humedad, polvo muy fino.
- + Banda elástica ajustable. Válida para largos periodos de uso.
- + Se puede usar sobre lentes graduadas.
- + Sello facial de silicona para una óptima adaptación.



MODELO	REFERENCIA	MARCAJE DE LA PATILLA	MARCAJE DE LALENTE	EMBALAJE
CLARA 	10500	EN166 1 B T 3 4	1 B T K N 2C-1,2	5 ud / 100 uds



DURAMAXX



- + Gafa de diseño y extrema robustez, de policarbonato.
- + Contra impactos, partículas de polvo y salpicaduras de químicos.
- + Contra radiación óptica (UV y radiación solar).
- + Con tecnología *Dura-Streme®*.
- + Protección **antivaho (N)** y **antiarrañazos (K)**.
- + Alta protección en situaciones de esfuerzo físico, calor, humedad, niebla, arena, polvo y productos químicos.
- + Largos periodos de uso.
- + Puede usarse con la mayoría de gafas correctoras y máscaras respiratorias.

MODELO	REFERENCIA	MARCAJE DE LA PATILLA	MARCAJE DE LALENTE	EMBALAJE
CLARA 	10461	EN166 1 B T 3 4	1 B T K N 2C-1,2	1 ud / 10 uds
AHUMADA 	10465	EN166 1 B T 3 4 EN172	1 B T K N 5-2,5	1 ud / 10 uds

REPUESTOS LENTES	REFERENCIA	MARCAJE	EMBALAJE
REPUESTOSLENTE CLARA	10462	1 B T K N 2C-1,2	Pack de 10 uds
REPUESTOSLENTE AHUMADA	10466	1 B T K N 5-2,5	Pack de 10 uds

DURAMAXX
Ref. 10461

Gafa de alto nivel
técnico y extrema
robustez





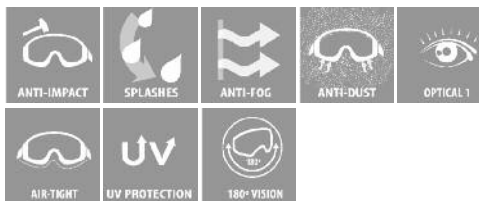

SCION



- + Gafa de policarbonato, polipropileno y TPE, visión 180°.
- + Protección contra impactos y salpicaduras.
- + Protección contra partículas de polvo (4).
- + **Antivaho.** Filtro UV. Largos períodos de uso.
- + Ocular extragrueso de alta resistencia a la abrasión (2,4 mm).
- + Permite usar gafas correctoras debajo.





MODELO	REFERENCIA	MARCAJE DE LA PATILLA	MARCAJE DE LA LENTE	EMBALAJE
CLARA 	10445	EN166 1 B 3 4	1 B 2-3,1	1 ud / 120 uds
AHUMADA 	10446	EN166 1 B 3 4 EN172	1 B 5-2,5	1 ud / 120 uds



PHOENIX



- + Gafa de estilo deportivo, de policarbonato y polipropileno.
- + Banda facial de silicona microperforada.
- + Protección contra impactos y salpicaduras.
- + Protección contra partículas de polvo (4).
- + **Antivaho.** Filtro UV.
- + Largos períodos de uso. Permite usar gafas correctoras debajo.



MODELO	REFERENCIA	MARCAJE DE LA PATILLA	MARCAJE DE LA LENTE	EMBALAJE
CLARA 	10490	EN166 1 B 3 4	1 B 2-3,1	6 uds / 150 uds
AHUMADA 	10498	EN166 EN172 1 B 3 4	1 B 5-3,1	6 uds / 150 uds
ÁMBAR 	10492	EN166 1B 3 4	1 B 2-3,1	6 uds / 150 uds
ESPEJADA 	10494	EN166 1B 3 4	1 B 5-3,1	6 uds / 150 uds



GAFAS DE PVC



- + Gafas de montura integral de PVC.
- + Con y sin válvulas de ventilación indirecta.
- + Ocular desmontable.
- + Válidas para largos períodos de uso.
- + Protección perimetral muy suave. Banda elástica.

MODELO	REFERENCIA	MARCAJE DE LA PATILLA	MARCAJE DE LA LENTE	EMBALAJE
NOVEL 	10410	EN166 1 B	1 B	6 uds / 150 uds
JOLLY - 4 válvulas de ventilación 	10420	EN166 1 B	1 B	6 uds / 150 uds

11290 CRYO GOGGLE**new****Testada para
nitrógeno líquido**

- + Certificada para nitrógeno líquido (contacto prolongado).
- + Ultra ligera, hecha de nylon y de diseño compacto.
- + Protección contra salpicaduras de gas líquido
- + Contra partículas de metal fundido.
- + **Antivaho (N)** y **antiarrañazos (K)**.
- + Protección UV. Sistema de ventilación indirecto.
- + No causa fatiga visual ni distorsiones en la visión.
- + Largos períodos de uso.
- + Se puede usar sobre lentes graduadas.
- + **Certificación: EN166 1 B 9 K N 2C-1,2**
- + **Embalaje:** 1 ud / 6 uds (caja)

10455 GENGIS

- + Gafa de amplia visión de vinilo y PVC.
- + Lente de policarbonato curva con visión perimetral 180°.
- + Antirayaduras y **antivaho**.
- + Contra gotas y salpicaduras de líquidos.
- + Válida para largos períodos de uso.
- + Montura y ocular ventilados. Cinta elástica ajustable.
- + Campo de visión extra amplio.
- + **Certificación: EN166 1 B 3**
- + **Embalaje:** 12 uds / 120 uds (caja)





FLIPPA
Ref. 10910

Gafa de soldadura
con frontal abatible
DIN5

10285 XC IR5



Patillas ajustables

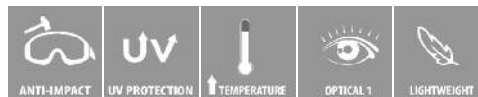

OCULAR PARA SOLDADURA IR5

- + Ajustable en longitud, con ocular de policarbonato IR5, especial para oxiacorte, soldadura de gas (flujo de acetileno <200 l/h), soldadura por arco (corriente <12A), microplasma (corriente <12A), etc.
- + Incorpora canales de ventilación. Proporciona protección contra infrarrojos y filtro de soldadura. Protege contra partículas de alta velocidad y contra temperaturas extremas.
- + *Multi-Material Technology®*: proporciona mayor comodidad. El borde superior está recubierto de un elastómero flexible, antideslizante y antigolpes. La gafa ofrece protección desde la parte superior hasta la parte inferior sin huecos. Se adapta a una gran variedad de caras, tanto a hombres como a mujeres, y proporciona un ajuste perfecto.
- + **Lente protectora de curvatura base 9.** La geometría de la lente se ha calculado de manera que proporcione una cobertura eficaz para la zona de los ojos y reduzca el riesgo de que penetren partículas. Su espesor supera la media, por lo que brinda una resistencia al impacto sin igual, garantizando que estas gafas den una protección que supere los requerimientos generales.

- ✓ El canal de ventilación integral que se encuentra en el reborde superior permite que el aire fluya y evita así el empañamiento.
- ✓ Las lentes se quitan fácilmente, por lo cual es sencillo limpiarlas: uso en interior, exterior, en condiciones de sol, iluminación baja o para tareas de soldadura.
- ✓ El ángulo pantoscópico ajustable y la longitud de las patillas brindan una adaptabilidad óptima que garantiza un encaje sin problemas.

MODELO	REFERENCIA	MARCAJE DE LA PATILLA	MARCAJE DE LALENTE	EMBALAJE
IR5	10285	EN166 1 F T EN171 EN169	1 F T 5	1 ud / 10 uds
CLARA	10280	EN166 1 F T EN170	1 F T 2C-1,2	1 ud / 10 uds
AHUMADA	10288	EN166 1 F T EN172	1 F T 5-2,5	1 ud / 10 uds
ESPEJADA	10282	EN166 1 F T EN172	1 F T 5-3,1	1 ud / 10 uds



10860 EUROPE



- + Gafa de soldar tipo universal, para actividades de soldadura, con guardas laterales perforadas y cristales intercambiables de tono 5, de 50 mm.
- + Reemplazables mediante un tornillo en la parte central de la gafa. Montura de poliamida. Se sirve con cristales de tono 5.

▼ **Certificación:** EN 166 1F EN 169 EN 175

▼ **Unidad de embalaje:**
12 uds (caja) / 240 uds (caja grande)



10810 SOPLET



- + Gafa de soldar tipo modelo de copa, con oculares redondos de 50 mm, elástico ajustable y mínimo peso (65 g).
- + Protege de la radiación de soldadura y de impactos de partículas de baja energía.
- + Se sirve con cristales de tono 5.

▼ **Certificación:** EN 166 1F EN 169 EN 175

▼ **Unidad de embalaje:**
20 uds (caja) / 200 uds (caja grande)



10910 FLIPPA



- + Integral, con frontal abatible y cristales de 50 mm de tono DIN 5. Montura de PVC y válvulas de ventilación.
- + Incluye filtros transparentes debajo. Elástico ajustable; ideal para proteger de las radiaciones de soldadura, polvos finos y sprays.

▼ **Certificación:** EN 166 1F EN 169 EN 175

▼ **Unidad de embalaje:**
12 uds (caja) / 120 uds (caja grande)

REPUESTOS CRISTALES REDONDOS	REFERENCIA	EMBALAJE
Filtro cristal mineral 50 mm diámetro tonos DIN 4, 5 y 6	Ref. 7145 (0)	10 uds / 50 uds
Cristal mineral transparente 50 mm diámetro	Ref. 71400	10 uds / 50 uds

** Los números entre paréntesis indican el tono del filtro



BANDA INTERIOR



De EVA, microperforada. Facilita la salida de calor y reduce el empañamiento.



PHERVEY



- + Gafa ligera y compacta de curvatura alta.
- + Extra-duradera, gracias a su material de policarbonato.
- + Antiarrañazos (K) y resistente a impactos y rasguños.
- + Resistente a rayos ultravioleta.
- + **Antivaho (N)**. Resistente a altas temperaturas (T).
- + Válida para largos períodos de uso.
- + Diseño ergonómico, que facilita la colocación de la gafa.
- + En su parte interior, incluye una **banda interior antipolvo**.
- + Ventilación directa a través de microagujeros.
- + Facilita la salida del calor y reduce el empañamiento.
- + Lentes extra amplias, que brindan una máxima protección.
- + Las lentes tan amplias facilitan la lectura a corta distancia.
- + Buen reconocimiento de los colores.

MODELO	REFERENCIA	MARCAJE DE LA PATILLA	MARCAJE DE LA LENTE	EMBALAJE
CLARA 	11200	EN166 1FT EN170	1FTKN 2C-1,2	12 / 300 uds
AHUMADA 	11205	EN166 1FT EN172	1FT 5-3,1	12 / 300 uds

BANDA INTERIOR

De EVA, microperforada.





DESMTABLE

PINTHEGA

- + Gafa de policarbonato de alta resistencia, con patilla desmontable.
- + Ocular de policarbonato, extra grueso, extra resistente.
- + Incluye patilla rígida extraíble y cinta elástica, fácilmente intercambiables.
- + Indicada para trabajos contra proyección de partículas de alta velocidad.
- + Filtro UV y contra radiación óptica.
- + **Antivaho**.
- + Válida para largos períodos de uso.
- + **Banda de EVA interior** para evitar la intrusión de polvo.
- + Bandas rugosas en el extremo para evitar que la gafa se mueva.
- + La patilla rígida es regulable en altura y la cinta elástica en longitud.



- 1 Patilla rígida extraíble, intercambiable
- 2 Banda interior que evita la intrusión de polvo
- 3 Cinta elástica intercambiable (incluida)
- 4 Patilla rígida regulable en altura

MODELO	REFERENCIA	MARCAJE DE LA PATILLA	MARCAJE DE LA LENTE	EMBALAJE
CLARA 	10130	EN166 1F EN170	1F 2C-1,2	8 uds / 200 uds
AHUMADA  	10135	EN166 1F EN172	1F 5-3,1	8 uds / 200 uds

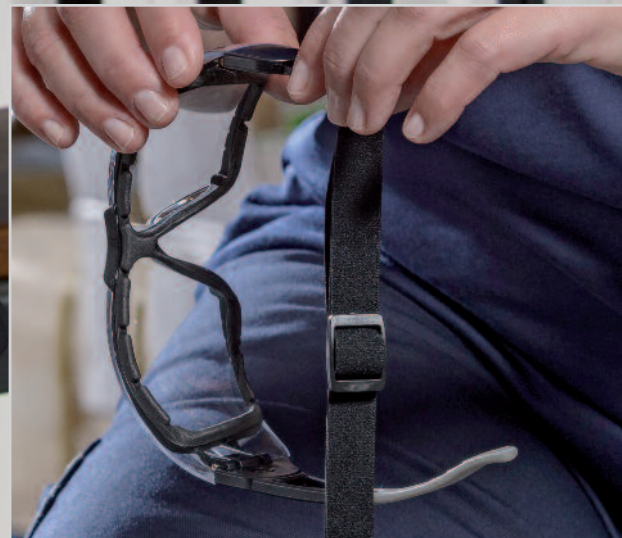

PHINTEGA Ref. 10130

Banda interior de espuma que evita la intrusión de polvo al interior



CANALES DE VENTILACIÓN

10460 GENCOM



- + Gafa de estilo aviador de policarbonato y nylon.
- + Oculares individuales protegidos con espuma en el interior.
- + Hermética a la entrada de partículas de polvo.
- + Protección contra impactos y partículas.
- + Válida para largos períodos de uso.
- + Cinta elástica ajustable.
- + Cubre los ojos y el área de las mejillas.
- + Garantiza un sellado perfecto.
- + Muy cómoda y ligera.
- + **Certificación: EN166 1 F**
- + **Embalaje: 12 uds / 120 uds (caja)**

new

10050 PUUWAI



- + Gafa ahumada de policarbonato con montura de nylon.
- + Lentes de policarbonato extra resistente.
- + Protección contra partículas.
- + Gran resistencia a la abrasión y al impacto.
- + Protección altas temperaturas (T).
- + Protección UV al 99% y contra la luz solar.
- + Válida para largos períodos de uso.
- + Hecha en una sola pieza, con la pieza nasal integrada.
- + Perfecta adaptación a todas las tallas.
- + **Certificación: EN166 1 F T 5-3,1**
- + **Embalaje: 10 uds / 300 uds (caja)**

SPACER



- + Gafa de policarbonato con guardas laterales.
- + Montura y patillas en nylon negro.
- + Regulable en longitud y altura (5 posiciones).
- + Resistente a impactos y a la abrasión.
- + **Antivaho.** Filtro UV.
- + Válida para largos períodos de uso.
- + Agujeros para instalar cordón.





MODELO	REFERENCIA	MARCAJE DE LA PATILLA	MARCAJE DE LA LENTE	EMBALAJE
CLARA 	10100	EN166 1F	1F 2-1,2	12 uds / 300 uds
ÁMBAR 	10120	EN166 1F	1F 2-1,2	12 uds / 300 uds

SPACER ONE



- + Versión económica de la gafa Spacer.
- + Gafa universal en una sola pieza con guardas laterales.
- + Patillas de nylon regulables en longitud.
- + Resistente a impactos.
- + Protección contra radiación óptica (filtro UV).
- + Válida para largos períodos de uso.
- + Muy ligera. Agujeros para instalar cordón.





MODELO	REFERENCIA	MARCAJE DE LA PATILLA	MARCAJE DE LA LENTE	EMBALAJE
CLARA 	10110	EN166 1F EN170	1F 2-1,2	12 uds / 300 uds
AHUMADA 	10122	EN166 1F EN172	1F 5-3,1	12 uds / 300 uds

VISITOR



- + Gafa básica con ocular integral de policarbonato.
- + Resistente a impactos.
- + Diseñada para proteger contra la intrusión de partículas.
- + Protección contra radiación óptica (filtro UV).
- + Válida para largos períodos de uso.
- + Guardas laterales en forma de triángulo.
- + Agujeros para instalar cordón.



MODELO	REFERENCIA	MARCAJE DE LA PATILLA	MARCAJE DE LA LENTE	EMBALAJE
CLARA 	10300	EN166 1F EN170	1F 2-1,2	10 uds / 250 uds
ROJO-LÁSER 	10340	-	-	10 uds / 120 uds
ÁMBAR 	10320	EN166 1F EN170	1F 2-1,2	10 uds / 240 uds

ARTIC
Ref. 11101

Gafa muy ligera
y envolvente



11101 ARTIC

new





- + Gafa ligera y compacta.
- + Ocular muy envolvente.
- + Extra duradera.
- + Antiarañazos y resistente a impactos y rasguños.
- + Anti-UV.
- + Válida para largos periodos de uso.
- + Facilita la lectura a corta distancia.
- + Diseño ergonómico, muy ligera.
- + Lentes extra amplias, que brindan máxima protección.
- + Agujeros para poner cordón.
- + **Certificación: EN 166 1 F 2C-1,2 EN170**
- + Unidad de embalaje: 12 uds / 300 uds

PHOEBE

- + Gafa extremadamente cómoda y ligera.
- + De policarbonato, con puente nasal incorporado.
- + Protección contra partículas.
- + Robustez aumentada (S).
- + **Antivaho.** Filtro UV.
- + Válida para largos períodos de uso.
- + Patillas extensibles en dos piezas de color azul.
- + Agujeros para instalar cordón.



MODELO	REFERENCIA	MARCAJE DE LA PATILLA	MARCAJE DE LA LENTE	EMBALAJE
CLARA 	10220	EN166 1F S	1F S 2-1,2	12 uds / 300 uds
ÁMBAR 	10225	EN166 1 F S EN170	1F S 2-1,2	12 uds / 300 uds
AHUMADA 	10228	EN166 1F S EN172	1F S 5-3,1	12 uds / 300 uds



10234 PARTHIA

- + Gafa de amplia visión con ocular curvo de PC.
- + Piezas de PVC en los extremos. Muy flexibles.
- + Protección contra partículas.
- + **Antivaho.** Filtro UV.
- + Recomendada para usos prolongados.
- + Puente nasal desmontable.
- + **Certificación: EN 166 1 F 2-1,2**
- + Unidad de embalaje: 12 uds / 300 uds

**ARGO**

- + Gafa de estilo deportivo con ocular de PC.
- + Ocular integral curvo y envolvente.
- + **Antivaho** y antirayaduras. Filtro UV.
- + Robustez aumentada (S).
- + Válida para largos períodos de uso.
- + Prolongación lateral del ocular para mayor cobertura.
- + Ocular de 2,1 mm de grosor.
- + Puente nasal extraíble y patillas flexibles de nylon.



MODELO	REFERENCIA	MARCAJE DE LA PATILLA	MARCAJE DE LA LENTE	EMBALAJE
CLARA 	10630	EN166 1F S	1F S 2-1,2	12 uds / 300 uds
ÁMBAR 	10632	EN166 1F S EN170	1F S 2-1,2	12 uds / 300 uds
AHUMADA 	10635	EN166 1F S EN172	1F S 5-3,1	12 uds / 300 uds

PERTH
Ref. 10370

Gafa de atractivo
diseño y calidad
óptica avanzada



PHIBES



- + Gafa con muy amplio campo de visión.
- + Ocular de policarbonato y patilla de PC y TPR.
- + Protección contra partículas.
- + Protección a temperaturas extremas (T).
- + Protección contra radiación óptica (filtro UV).
- + Válida para largos períodos de uso.
- + Patillas flexibles en color azul y negro.
- + Puente nasal independiente y extraíble.





MODELO	REFERENCIA	MARCAJE DE LA PATILLA	MARCAJE DE LA LENTE	EMBALAJE
CLARA 	10260	EN166 1F T EN170	1F T 2C-1,2	10 uds / 200 uds
AHUMADA 	10265	EN166 1F T EN172	1F T 5-3,1	10 uds / 200 uds

ARTY



- + Gafa ligera y compacta muy envolvente.
- + Ocular integral de policarbonato.
- + Protección contra partículas.
- + **Antivaho.**
- + Protección UV.
- + Válida para largos períodos de uso.
- + Patillas de poliamida y ocular de 2,4 mm grosor.
- + Muy ligera.



MODELO	REFERENCIA	MARCAJE DE LA PATILLA	MARCAJE DE LA LENTE	EMBALAJE
CLARA 	11100	EN166 1F EN170	1F 2C-1,2	12 uds / 300 uds
ÁMBAR 	11120	EN166 1F EN170	1F 2C-1,2	12 uds / 300 uds
AHUMADA 	11185	EN166 1F EN172	1F 5-3,1	12 uds / 300 uds

PERTH



- + Gafa de calidad óptica avanzada.
- + Oculares de PC con tratamiento *Hard-coating*.
- + Contra partículas a temperaturas extremas (T).
- + **Antivaho.**
- + Ocular UV con muy buen reconocimiento del color.
- + Válida para largos períodos de uso. Filtro UV.
- + Almohadillas nasales blandas para mayor comodidad.
- + Testada por *Bayer Material Science*.



MODELO	REFERENCIA	MARCAJE DE LA PATILLA	MARCAJE DE LA LENTE	EMBALAJE
CLARA 	10370	EN166 1F T EN170	1F T 2C-1,2	10 uds / 200 uds
AHUMADA 	10375	EN166 1F T EN172	1F T 5-2,5	10 uds / 200 uds





SELLO EXTRAÍBLE

De espuma muy suave. Evita la intrusión de polvos y partículas.

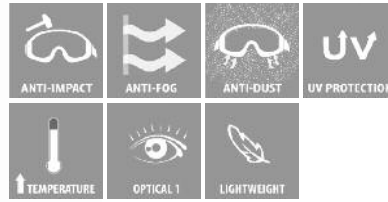
PANDORA



- + Gafa con montura universal de TPR.
- + Puente nasal flexible y suave de PVC.
- + Policarbonato de 1,7 mm de espesor.
- + Protección contra partículas.
- + Tiene tratamiento **antivaho**.
- + Válida para temperaturas extremas (T).
- + Protección contra radiación óptica y UV.
- + Válida para largos períodos de uso.
- + Dispone de sello facial extraíble. Perfecta ventilación del ojo.
- + La banda interior evita la intrusión de polvo.
- + **Disponible polarizada.**

MODELO	REFERENCIA	MARCAJE DE LA PATILLA	MARCAJE DE LA LENTE	EMBALAJE
CLARA 	10270	EN166 1F T EN 170	1F T 2C-1,2	10 uds / 200 uds
AHUMADA 	10275	EN166 1F T EN172	1F T 5-3,1	10 uds / 200 uds
POLARIZADA 	10278	EN166 1F T EN172	1F T 5-3,1	1 ud / 200 uds



10355 PAMBRE





- + Gafa de alta calidad y óptica avanzada.
- + Oculares de policarbonato con tratamiento *Hard-coating*.
- + **Antivaho** y antirayaduras. Filtro solar para uso industrial.
- + Usos prolongados. Dispone de almohadillas blandas nasales.
- + Testada por *Bayer Material Science*.
- + **Certificación: EN166 1F EN 172 5-3,1**
- + **Embalaje: 10 uds / 200 uds**



PENFRO



- + Gafa excepcionalmente amplia de protección extendida.
- + Oculares de policarbonato contra partículas.
- + **Antivaho.**
- + Protección contra rayos ultravioleta.
- + Válida para largos períodos de uso.
- + Montura de nylon súper flexible con apliques en contraste.
- + Campo de visión extraordinariamente generoso.

MODELO	REFERENCIA	MARCAJE DE LA PATILLA	MARCAJE DE LA LENTE	EMBALAJE
CLARA 	10360	EN166 1F EN 170	1F 2C-1,2	12 uds / 300 uds
AHUMADA 	10365	EN166 1F EN172	1F 5-3,1	12 uds / 300 uds



PACIFIC
Ref. 10389

Gafa polarizada con
guardas interiores

PACIFIC





new

DESMONTABLE
GUARDAS EXTRAÍBLES Y PLEGABLES

- + Gafa extra resistente ahumada.
- + Polivalente.
- + Dos gafas en una, desmontable.
- + **Las guardas son plegables y desmontables.**
- + Disponible con ocular azul espejado.
- + Y disponible polarizada, para una visión sin reflejos.
- + Ocular de policarbonato contra partículas.
- + Anti impactos y antirayaduras.
- + Filtro solar para uso industrial.
- + Muy ligera y cómoda. Incluye agujeros para cordón.
- + Válida para largos períodos de uso.



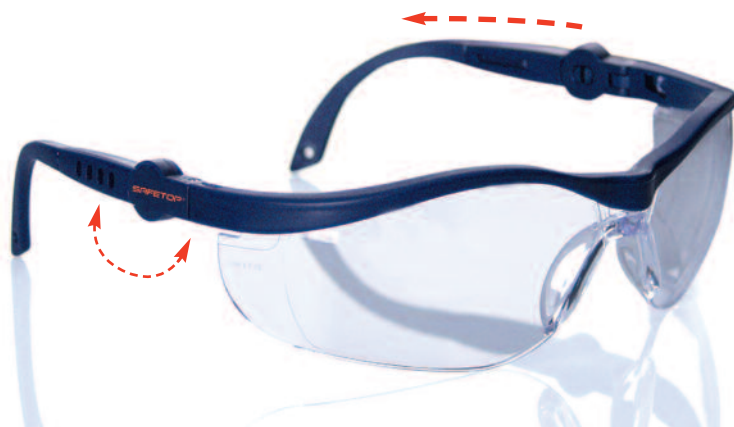

MODELO	REFERENCIA	MARCAJE DE LA PATILLA	MARCAJE DE LA LENTE	EMBALAJE
AZUL ESPEJADA 	10388	EN166 1F EN 172	1F 5-3,1	12 uds / 300 uds
POLARIZADA 	10389	EN166 1F EN172	1F 5-3,1	12 uds / 300 uds

PATRIOT







- + Gafa con ocular de policarbonato y montura de nylon.
- + Regulable en altura y longitud.
- + **Antivaho** y contra partículas.
- + Gran resistencia a la abrasión y al impacto.
- + Válida para largos períodos de uso. Filtro UV.
- + Puente nasal en policarbonato.
- + Al final de la patilla, incluye agujeros para instalar cordón.

MODELO	REFERENCIA	MARCAJE DE LA PATILLA	MARCAJE DE LA LENTE	EMBALAJE
CLARA 	11400	EN166 1F	1F 2C-1,2	12 uds / 300 uds
ESPEJADA 	11440	EN166 1F EN172	1F 5-1,7	12 uds / 300 uds
AHUMADA 	11485	EN166 1F EN172	1F 5-3,1	12 uds / 300 uds

PHAETON



- + Gafa con frontal de pieza única que incorpora puente nasal.
- + **Antivaho** y contra partículas.
- + Válida para largos períodos de uso. Filtro UV.
- + Curva de protección lateral.
- + Patillas de nylon regulables en altura.
- + Longitud con curvatura al final para mejor adaptación a la oreja.
- + Orificios en la patilla para colocar cordones de sujeción.

MODELO	REFERENCIA	MARCAJE DE LA PATILLA	MARCAJE DE LA LENTE	EMBALAJE
CLARA 	11300	EN166 1F	1F 2-1C	12 uds / 300 uds
ÁMBAR 	11320	EN166 1F EN172	1F 2-1C	12 uds / 300 uds
ESPEJADA 	11340	EN166 1F EN172	1F 5-1,7	12 uds / 300 uds
AHUMADA 	11385	EN166 1F EN172	1F 5-3,1	12 uds / 300 uds



10214 PYROS

- + Gafa ligera y compacta, de atractivo diseño.
- + Con montura y patillas en PC.
- + Puente nasal muy suave.
- + Válida para largos períodos de uso. Filtro UV.

PRESCRIPTION SYSTEM
LENTE GRADUADAS
10215 PRESCRIPTION

- + Gafa idéntica a la Pyros pero para lentes graduadas.
- + Montura y patillas iguales también de PC.
- + Disponible graduada. **Es necesaria prescripción**
- + Disponible con binóculo interior para instalar lente graduada.
- + Máximo 4 dioptrías. Graduación monofocal plana.

** Consulte con nuestro personal



MODELO		REFERENCIA	MARCAJE DE LA PATILLA	MARCAJE DE LALENTE	EMBALAJE
CLARA SIN GRADUAR		10214	EN166 1F	1F 2-1,2	12 uds / 300 uds
GRADUADA		10215	EN166 1F	1F 2-1,2	1 ud
CON BINOCULAR		10210	EN166 1F	1F 2-1,2	12 uds / 300 uds
REPUESTOS		REFERENCIA			
BINÓCULO		10211			

ACCESORIOS PARA GAFAS**10010**

CORDÓN DE POLIAMIDA
Con sujeciones de silicona
12 uds / 120 uds

**10016**

CORDÓN DEPORTIVO
De banda ancha de espuma
12 uds / 120 uds

**10031**

FUNDA DE POLIÉSTER
Flexible con cierre
1 ud

**10037**

ESTUCHE SEMI-RÍGIDO
Para modelos curvos y deportivos
1 ud

**10022**

FLIP-UP DIN5
Adaptable a gafa de prescripción.
1 ud / 12 uds



PLUM
SOLUCIONES
Lavaojos & Higiene



DUO

11710 DUO 500 ML

Solución salina

Solución estéril de cloruro de sodio al 0,9%. Equipada con la copa ocular *Duo* que permite lavar ambos ojos simultáneamente. La forma de las copas oculares ayuda a mantener los ojos abiertos. Puede utilizarse individualmente o como recambio en las estaciones de lavado de ojos *Duo*.



DUO

11711 PH DUO 500 ML

PH neutro

Solución fosfato estéril de 4,9% que neutraliza rápidamente ácidos y álcalis. Equipada con la copa ocular *Duo* que permite lavar ambos ojos simultáneamente. La forma de las copas oculares ayuda a mantener los ojos abiertos. Puede utilizarse individualmente o como repuesto en las estaciones de lavado de ojos *Duo*.



11020 500 ml 11019 200 ml

Solución salina

Botella de solución salina con el 0,9% de cloruro sódico estéril para enjuague y limpieza de los ojos. Válido tanto para partículas molestas como para polvos. Se suministra en botella con aplicador que se adapta perfectamente a la cuenca del ojo.



11025 SPRAY SALINO

Botella 50 ml

Spray de solución salina con el 0,9% de cloruro sódico estéril para enjuague y limpieza de los ojos o heridas superficiales. Válido tanto para partículas molestas como para polvos. Se suministra en botella con spray para pulverizar directamente sobre el ojo o sobre heridas en otros lugares del cuerpo.



11712 PH NEUTRO

PH neutro 200 ml

Solución fosfato estéril de 4,9% que neutraliza ácidos y álcalis. Solución estéril y eficaz que neutraliza y reestablece rápidamente el nivel normal de pH del ojo en caso de producirse una contaminación por productos químicos. Muy útil para trabajos que implican desplazamientos o lugares donde no es posible instalar un lavaojos a la pared.



12030 PROTECCIÓN SOLAR

Crema FACTOR 30 200 ml

Crema de protección solar factor 30. Protege contra rayos UVA y UV incluso las capas inferiores de la piel. El filtro absorberá la radiación UV que no llegue a las capas inferiores y cause daños. Fácil de aplicar. La piel la absorbe de forma rápida. Sin parabenos, perfume o color. Reestablece la función de barrera natural de la piel.



11041 PLUTECT DUAL

Crema de manos

Tubo de 100 ml

Crema de cuidado de la piel para antes y durante el trabajo. Ideal para lugares cambiantes de tarea, en donde estén presentes tanto sustancias de base acuosa como sustancias de base no acuosa. Sin perfume. Se aplica sobre las manos limpias y secas.



11042 PLUTECT DUAL

Crema de manos

Bolsa en caja de 700 ml

Crema de cuidado de la piel para antes y durante el trabajo. Ideal para lugares cambiantes de tarea, en donde estén presentes tanto sustancias de base acuosa como sustancias de base no acuosa. Sin perfume. Se aplica sobre las manos limpias y secas.



11043 PLUTECT PREMIUM

Crema de lavado de manos

Tubo de 250 ml

Crema de limpieza de manos suave y eficaz, sin disolventes. Contiene un abrasivo de granulado de maíz natural. Elimina la suciedad de aceite difícil y pegajosa: aceite diésel, aceite de hollín, aceite de frenos, así como protector de madera y pintura.



11044 PLUTECT PREMIUM

Crema de lavado de manos

Bolsa en caja de 1,4 ml

Crema de limpieza de manos suave y eficaz, sin disolventes. Contiene un abrasivo de granulado de maíz natural. Elimina la suciedad de aceite difícil y pegajosa: aceite diésel, aceite de hollín, aceite de frenos, así como protector de madera y pintura.



11045 PLUM WIPES

Toallitas húmedas

Cubo de 50 uds

Toallitas de limpieza con base en agua y tensoactivos. Eliminan de forma suave pero eficaz el aceite, grasa, cera y suciedad de las manos, herramientas y otras superficies. Con efecto exfoliante, incorporan un eficaz líquido limpiador incoloro y sin perfume.



11046 PLUM WIPES

Toallitas húmedas

Cubo de 150 uds

Toallitas de limpieza con base en agua y tensoactivos. Eliminan de forma suave pero eficaz el aceite, grasa, cera y suciedad de las manos, herramientas y otras superficies. Con efecto exfoliante, incorporan un eficaz líquido limpiador incoloro y sin perfume.



11705 QUICKSAFE

Amario de primeros auxilios de pared

- ✓ **QuickCool:** 18 uds de gel refrigerante para pequeñas quemaduras y escaldaduras.
- ✓ **QuickStop:** set de vendajes de compresión con 1 unidad de 17x17 cm y 2 unidades de 12x7,5 cm.
- ✓ **QuickClean:** 20 toallitas para la limpieza de heridas y cortes pequeños. Contiene agua estéril.
- ✓ **Lavaojos Plum (500 ml):** 2 soluciones lavaojos estéril para neutralizar ácidos y álcalis. Permite lavar ambos ojos a la vez.
- ✓ **PH neutral (200 ml):** pequeño y práctico lavaojos para neutralizar ácidos y álcalis.
- ✓ **QuickFix:** 1 recambio con 45 tiritas.
- ✓ **QuickRinse:** ampollas con solución lavaojos para extraer polvo, suciedad, etc.

▼ Unidad de embalaje: 1 ud



new

11024 PLUM COMBI BOX

Dos botellas: solución salina y PH

Estación doble para anclar a la pared. Incluye dos botellas aplicadoras de 500 ml, y otra de PH Neutro, de 200 ml. Destinado al enjuague y limpieza de los ojos, en caso de contacto con polvo, partículas, suciedad, metales, astillas de la madera o químicos.

▼ Unidad de embalaje: 1 ud



11023 ESTACIÓN DOBLE

Dos botellas de 500 ml

Estación doble para anclar a la pared, con espejo. Incluye dos botellas aplicadoras de 500 ml de solución salina con el 0,9% de cloruro sódico estéril. Destinado al enjuague y limpieza de los ojos, en caso de contacto con polvo, partículas, suciedad, metales, astillas de la madera o químicos.

▼ Unidad de embalaje: 1 ud



23010 BOTIQUIN PARED

Botiquín para pared 39x31 cm

Botiquín de plástico inyectado para colgar en pared.

- ✓ Dispone de hasta 7 compartimentos en su interior. Uno de ellos móvil, que permite adaptar a sus necesidades las dimensiones de los compartimentos.
- ✓ Dotado de cierre por presión que a su vez incorpora cerradura de seguridad mediante llave de plástico.
- ✓ Se entrega con pegatina de Cruz Verde homologada. Material de plástico inyectado.
- ✓ Contenido: vendas orilladas, vendas elásticas, algodón, tijeras inoxidables, pinzas inox, alcohol, agua oxigenada, apósitos adhesivos, povidona yodada, suero fisiológico, esparadrapo papel, esparadrapo hipo, sobre de gasas, guantes de látex. Incluye todo lo necesario para anclar el botiquín a la pared.

▼ Unidad de embalaje: 1 ud



23020 BOTIQUIN PORTABLE

Botiquín portable

Botiquín de mano para primeros auxilios, 30x19x6 cm, fácil de transportar a cualquier punto o llevar en vehículos de trabajo. Cierre con cremallera. Interior extensible con 15 compartimentos. Un compartimento adicional de mayor tamaño y con cierre individual mediante cremallera para la colocación de frascos o productos voluminosos. Colgador central. Contenido: esparadrapo, cinta plástica elástica para torniquete, 3 apósitos estériles antiadherentes, 6 tampones alcohólicos, 2 compresas de alcohol hidrófilo, tijeras de acero inox, pinzas de acero inox, apósito estéril, algodón en zig-zag, tiritas.

▼ Unidad de embalaje: 1 ud



11715 KIT TRANSPORTE

Kit de transporte con botella de solución salina de 200 ml.

Con el 0,9% de cloruro sódico estéril para enjuague y limpieza de los ojos. Válido tanto para partículas molestas como para polvos. Contiene líquido transparente, libre de perfume soluble en agua. Incluye estuche enrollable para su transporte. Cierre del estuche con velcro. Botellas de repuesto disponibles (Ref. 11019).

▼ Unidad de embalaje: 1 ud



23015 BOTIQUIN COCHE

Botiquín portable

Botiquín de plástico inyectado, con acabado brillante. Diseñado especialmente por tamaño y contenido para el coche, camión, vehículo de transporte, etc. Doble cierre de presión que garantiza que no se abra durante el transporte. Se entrega una práctica guía de actuación para atender emergencias en accidentes de carretera. Contiene: un esparadrapo de 5x2,5 cm, 3 vendajes compresivos, 2 compresas para quemados, 5 vendas orilladas, 2 sobres de 5 gasas, 1 tijera para vendajes, 1 caja de apósitos adhesivos, 1 manta isotérmica, 2 vendajes triangulares de celulosa, 2 pares de guantes de látex, 1 hoja de primeros auxilios.

▼ Unidad de embalaje: 1 ud



Toallitas y tiritas



10025 CLEANING SET

100 paños y líquido limpiador

Set de limpieza que incluye 1 dispensador con 100 paños y líquido limpiador. Contiene propiedades antivaho y es útil tanto para gafas de cristal como de policarbonato. No contiene alcohol ni silicona, especialmente diseñado para no dañar ningún material de la lente.



10026

TOALLITAS

Caja de 500 toallitas diseñadas para limpieza de lentes.



11701 RELLENO QUICKFIX

90 tiritas

Set dispensador de 90 tiritas distribuidas en dos recambios, resistentes al agua, apropiadas incluso para usar en partes húmedas. Tamaño 23x13,5 cm.



11700 QUICKFIX

90 tiritas

Dispensador de tiritas para protección de heridas, resistentes al agua, de PE transpirable. El dispensador contiene 90 tiritas y se puede instalar fácilmente. Tamaño 23x13,5 cm.



11720 QUICKFIX & RINSE

Tiritas y ampollas monodosis

Set dispensador de tiritas y ampollas monodosis con solución lavaojos para extraer polvo y suciedad. Tamaño: 23x13,5 cm.



11012 DUCHA

De pared

Ducha de seguridad para montar en la pared. Se activa mediante manilla. La ducha puede suministrar 76 l de agua por minuto. La válvula se activa en menos de un segundo. Fácil de situar y accesible para el usuario.

▼ Standard: EN15154-1 EN15154-2



11014 LAVAOJOS

De pie

Pileta lavaojos montada de forma independiente. El flujo de agua se activa mediante cualquiera de las manillas o pedal de pie. Incluye dos dispersores. Cada uno con cubierta antipolvo, control de flujo interno y filtro para eliminar impurezas del flujo de agua.

▼ Standard: EN15154-1 EN15154-2



11016 LAVAOJOS

De pared

Pileta lavaojos para montar en la pared de ABS plástico. Incluye dos cabezales de pulverización. Cada cabezal tiene cubierta anti-polvo, control de flujo interno y filtro para eliminar impurezas de flujo de agua. Disponible de pie (Ref. 11014)

▼ Standard: EN15154-1 EN15154-2



11010 DUCHA

De pie

Combinación de lavaojos y ducha de seguridad. La ducha se activa mediante una barra de tracción y el lavaojos se activa a través de la manilla o pedal de pie. Incluye dos salidas de agua para enjuagar los ojos. La ducha puede proporcionar hasta 76 litros de agua por minuto. El lavaojos proporciona 11,5 l de agua por minuto. El producto se puede usar con las manos libres.

▼ Standard: EN15154-1 EN15154-2



11011 DUCHA INOX

De pie

Combinación de lavaojos y ducha de seguridad en acero inox. La ducha se activa mediante una barra de tracción y el lavaojos se activa a través de la manilla o pedal. Incluye dos salidas de agua para enjuagar los ojos. La ducha puede proporcionar hasta 76 litros de agua por minuto. El lavaojos proporciona 11,5 l de agua por minuto. El producto permite usarlo con las manos libres.

▼ Standard: EN15154-1 EN15154-2



11013 DUCHA PORTÁTIL

Portátil

Ducha lavaojos portátil de emergencia con manguera de 1,5 metros, apta para colocar en una toma de agua de media pulgada. De sencillo accionamiento mediante pulsador ubicado a la altura del dedo pulgar. Cabezal y terminales cubiertos en ABS para evitar la intrusión de polvos y partículas. Presión aproximada 2 kg/cm² y caudal de 16 litros por minuto. Apta para el uso en cara y cuerpo.

▼ Standard: EN15154-1 EN15154-2

Repuestos DUCHAS

DIFUSOR ALCACHOFA	Ref. 11050	TAPONES (PAR)	Ref. 11054
TIRADOR	Ref. 11051	SEÑAL PARA DUCHAS	Ref. 11055
LAVABO	Ref. 11052	DIFUSOR (PAR)	Ref. 11056
PULSADOR MANUAL	Ref. 11053	VÁLVULA DE LATÓN	Ref. 11057

pag.
32



PANTALLAS FACIALES

pag.
36



ACOPLES A CASCO

pag.
40



KITS FACIALES

pag.
41



KITS FORESTALES



FACIAL
FACE



PROTECCIÓN CLASE A



79060 TURBOSHIELD

- + Pantalla facial clase A: ALTO IMPACTO DE ENERGÍA
- + El arnés más cómodo y la forma más fácil de intercambio de visores.
- + Comodidad inigualable para el desgaste más largo.
- + Óptima seguridad y equilibrio. Visibilidad mejorada.
- + Contra salpicaduras, rayos UV y escombros en el aire.
- + Compatible con otros EPIS.
- + Arnés con soporte de cabeza acolchado.
- + Protección mejorada: más cobertura del mentón.

MODELO	REFERENCIA	MARCAJE DE LA PANTALLA	MARCAJE DEL VISOR	EMBALAJE
PANTALLA FACIAL COMPLETA	79060	EN166 1 B T A 3 9	1 B T A 2C-1,2	1 ud
ARNÉS DE CABEZA	79066	EN166 1 B T A 3 9	-	1 ud
VISOR PC TRANSPARENTE	79068	EN166 1 B T A 3 9	1 B T A 2C-1,2	1 ud
VISOR PC GRIS	79064	EN166 1 B T A 3 9	1 B T 2C-2,5/5-2,5	1 ud
VISOR PC DINS UV/IR	79069	EN166 1 B T A 3 9	1 B T A 5	1 ud
ADAPTADOR CASCO	79067	EN166 1 B T A 3 9	-	1 ud



VISORES INTERCAMBIABLES



BIONIC (Ver referencias abajo)

- + Protector facial con almohadillado extrablando.
- + Diseñada para trabajos duros: es resistente donde debe serlo.
- + Muy ligera y equilibrada para garantizar la comodidad.
- + Protección facial integral, de la coronilla a la barbilla.
- + Visor panorámico de calidad superior: visibilidad máxima.
- + Excelente óptica para mayor visibilidad.
- + Compatible con la mayoría de las gafas.
- + Confort inigualable. Visor de múltiples posiciones.
- + Protección UV (99.9% hasta 385 nm).

MODELO	REFERENCIA	MARCAJE DE LA PANTALLA	MARCAJE DEL VISOR	EMBALAJE
BIONIC CON VISOR DE PC	79050	EN166 1 B T 3 9	1 B T 2C-1,2	1 ud
BIONIC VISOR ARCO ELÉCTRICO	79053	EN166 1 A/B T 3 8 9 Aprobada alto impacto	1 A/B T 2C-1,2 Aprobada alto impacto	1 ud
BIONIC VISOR ACETATO	79057	EN166 1 F T 3	1 F T 2C-1,2	1ud
REPUESTOS				
SUSPENSIÓN (SIN VISOR)	79052	-	-	1 ud
VISOR PC	79051	EN166 1 B T 3 9	1 B T 2C-1,2	1 ud
VISOR ARCO ELÉCTRICO	79054	EN166 1 A/B T 3 8 9	1 A/B T 2C-1,2	1 ud
VISOR ACETATO	79056	EN166 1 F T 3	1 F T 2C-1,2	1 ud

79045 CRYO CLEAR new

- + Protector facial para nitrógeno líquido.
- + Protección UV, contra metal fundido y riesgo eléctrico.
- + CLASE A alto impacto de energía.
- + Protección contra salpicaduras de gas líquido.
- + Arnés de cabeza ergonómico, de material no alérgico.
- + Banda de cabeza intercambiable.
- + Banda superior para ajustar la altura de la visera.
- + Protección UV, contra metal fundido y riesgo eléctrico.
- + Resistente a altas temperaturas.
- + No causa fatiga visual ni distorsiones en la visión o los colores.
- + Válida para largos períodos de uso (clase óptica 1).
- + Ajustable mediante rosca dorsal.



PROTECCIÓN CLASE A



Testada para nitrógeno líquido

- 1** Visor de policarbonato 395x240x2 mm
- 2** Con rosca de ajuste dorsal
- 3** Banda desudadora intercambiable



Complementos

Ver pág. 148



** No incluido

MODELO	REFERENCIA	MARCAJE DE LA PANTALLA	MARCAJE DEL VISOR	EMBALAJE
PANTALLA COMPLETA	79045	EN166 1 A T 8 9 EN170	1 A T 2C-1,2	1 ud
VISOR REPUESTO	79046	EN166 1 A T 8 9 EN170	1 A T 2C-1,2	1 ud

79360 SUPERNOVA new

- + Protector facial con gafa interior DIN5.
- + Protección contra partículas alta velocidad.
- + Incluye gafa interior abatible DIN 5.
- + La gafa interior es curva y se regula desde la parte superior.
- + Se puede usar con gafa o sin gafa. Válida para múltiples aplicaciones.
- + Válida para soldadura de gas, plasma y operaciones de corte.
- + Anti-UV, IR.
- + Banda desudadora frontal extra suave, muy cómoda.
- + Rosca de ajuste dorsal. Ajustable en los laterales.
- + De policarbonato extra resistente.
- + Tamaño visor transparente: 21 x 21 cm. Grosor: 2 mm.
- + Clase óptica 1: válida para largos períodos de uso.

- 1** Visor de policarbonato 21X21 cm
- 2** Con rosca de ajuste dorsal
- 3** Banda desudadora muy suave



Con gafa interior DIN 5
(200 x 93 x 1,6 mm)

MODELO	REFERENCIA	MARCAJE DE LA PANTALLA	MARCAJE DEL VISOR	EMBALAJE
PANTALLA COMPLETA	79360	EN166 1 F	1 F	1 ud / 6 uds
VISOR CLARO	79361	EN166 1 F	1 F	1 ud / 10 uds



79300 SUPERFACE CLARO

- + Conjunto ajustable mediante rosca en la parte dorsal.
- + El soporte cubre un área superior de 10 cm.
- + En amarillo de alta visibilidad.
- + Protección contra partículas.
- + Visor de 1 mm de grosor, de policarbonato de 205 x 400 mm.
- + Con aro de aluminio. Anchura en 5 posiciones.
- + Resistencia impacto medio de energía (120 m/s).
- + Clase óptica 1: válida para largos periodos de uso.

MODELO	REFERENCIA	MARCAJE	EMBALAJE
PANTALLA COMPLETA	79300	EN166 1B	1 ud / 10 uds
VISOR REPUESTO (CLARO)	79305	EN166 1B	1 ud
SUSPENSIÓN REPUESTO	79306	-	1 ud



79207 FAGYPLUS

- + Conjunto ajustable mediante rosca en la parte dorsal.
- + El soporte cubre un área superior de 10 cm.
- + En amarillo de alta visibilidad.
- + Protección contra partículas.
- + Visor de 1 mm de grosor de policarbonato de 200x390x1 mm.
- + Anchura en 5 posiciones. Visor con pliegues laterales.
- + Resistencia impacto medio de energía (120 m/s).
- + Clase óptica 1: válida para largos periodos de uso.

MODELO	REFERENCIA	MARCAJE	EMBALAJE
PANTALLA COMPLETA	79207	EN166 1B	1 ud / 10 uds
VISOR REPUESTO (CLARO)	79208	EN166 1B	1 ud
SUSPENSIÓN REPUESTO	79306	-	1 ud



79350 SUPERFACE GREEN

- + Conjunto ajustable mediante rosca en la parte dorsal.
- + Es ligera y confortable. Con visor DIN5. Ajustable en longitud y altura.
- + Pueden llevarse gafas como protección adicional todo el tiempo.
- + El arnés tiene una suave banda de sudoración frontal.
- + El soporte cubre un área superior de 10 cm. Anchura en 5 posiciones.
- + Ofrece protección contra partículas (impacto medio de energía 120 m/s).
- + Contra rayos UV (EN 170).
- + Para soldadura de gas, soldaduras fuertes y operaciones de corte.
- + Clase óptica 1: válida para largos periodos de uso.

MODELO	REFERENCIA	MARCAJE	EMBALAJE
PANTALLA COMPLETA	79350	EN166 1B EN170 2-5	1 ud / 10 uds
VISOR REPUESTO (DIN5)	79355	EN166 1B EN170 2-5	1 ud
SUSPENSIÓN REPUESTO	79306	-	1 ud

79200 FACEMASTER

- + Conjunto facial con pieza cubrebarbilla.
- + Abatible, admite varias alturas de elevación mediante ajuste de rosca dorsal.
- + Ajuste mediante rosca situada en la parte trasera del arnés.
- + Pin de 5 puntos en la parte superior del arnés.
- + Banda de sudoración textil muy suave.
- + Protección frente a partículas (impacto media energía 120 m/s).
- + Gran campo de protección en la zona de las orejas.
- + Visor de 180 x 390 mm. Válida para largos períodos de uso (clase óptica 1).



MODELO	REFERENCIA	MARCAJE	EMBALAJE
PANTALLA COMPLETA	79200	EN166 1B	1 ud / 10 uds
VISOR REPUESTO (CLARO)	79205	EN166 1B	1 ud
PIEZA BARBILLERA REPUESTO	79206	EN166 1B	1 ud
SUSPENSIÓN REPUESTO	79306	-	1 ud

79400 FACY

- + **Visor de 200x395 mm.**
- + Conjunto ajustable mediante rosca en la parte dorsal.
- + Grosor del visor: 1 mm.
- + Protección contra partículas (impacto media energía 120 m/seg).
- + Contra gotas y salpicaduras de líquidos.
- + Arnés con banda de sudoración frontal.
- + El frontal es regulable en altura.
- + Clase óptica 1: válida para largos períodos de uso.



MODELO	REFERENCIA	MARCAJE	EMBALAJE
PANTALLA COMPLETA	79400	EN166 1B 3	1 ud / 10 uds / 60 uds
VISOR REPUESTO (CLARO)	79405	EN166 1B 3	1 ud
SUSPENSIÓN REPUESTO	79406	-	1 ud

79100 PERFORAMA-AG

- + **Resistencia química a ácidos, sprays, alcalinos y disolventes**
- + Combina protección frontal, facial y barbilla.
- + Material: acetato.
- + Visor **antivaho** de 1,4 mm de grosor.
- + Gran área de visión (43x17 cm).
- + Arnés de cabeza ajustable con banda de sudoración.
- + Resistencia al calor 70°C.
- + Absorción UV: 99,5% hasta 360 nm.



MODELO	REFERENCIA	MARCAJE	EMBALAJE
PANTALLA COMPLETA	79100	EN166 2 3 F	1 ud / 16 uds
VISOR REPUESTO (CLARO)	79115	EN166 2 3 F	1 ud
PIEZA BARBILLERA	79608	-	1 ud

**SUPERFACE
COMBI
Ref. 79710**

Pantalla facial
acoplable a casco



79710 SUPERFACE COMBI

- + Protector facial con aro de aluminio.
- + Para acoplar a cascos Safetop SV, SP, SR, AR y ER-Series.
- + Incluye el soporte y los brackets. Se puede colocar en posición de visera.
- + Se estabiliza perfectamente en la cabeza del operario.
- + Se puede abatir sin perder su posición.
- + Protección contra partículas.
- + Contra salpicaduras.



MODELO	REFERENCIA	MARCAJE	EMBALAJE
PANTALLA COMPLETA (SIN CASCO)	79710	EN166 1B	1 ud / 50 uds
SOPORTE (REPUESTO)	79745	-	1 ud
BRACKET (REPUESTO)	79746	-	1 ud
VISOR CLARO (REPUESTO)	79305	EN166 1B	1 ud

+ CASCOS COMPATIBLES (no incluido)

* Disponibles en diferentes colores

SP-Series

Ref. 80610 (ver pág. 111)



SR-Series

Ref. 80520 (ver pág. 111)



SV-Series

Ref. 80620 (ver pág. 110)



AR-SafetySeries

Ref. 80540 (ver pág. 112)



ER-SafetySeries

Ref. 80530 (ver pág. 112)



79715 COMBI GREEN

- + Protector facial verde **DIN 5** con aro de aluminio.
- + Para acoplar a cascos Safetop SV, SP, SR, AR y ER-Series.
- + Incluye el soporte y los brackets.
- + Se puede colocar en posición de visera.
- + Ofrece protección contra partículas.
- + Protección contra gotas o salpicaduras de líquidos (símbolo 3).
- + Contra rayos UV (EN 170).
- + Para soldadura de gas, soldaduras fuertes y operaciones de corte.



MODELO	REFERENCIA	MARCAJE	EMBALAJE
PANTALLA COMPLETA (SIN CASCO)	79715	EN166 1B EN170 2-5	1 ud / 50 uds
SOPORTE (REPUESTO)	79745	-	1 ud
BRACKET (REPUESTO)	79746	-	1 ud
VISOR DIN5 (REPUESTO)	79355	EN166 1B EN170 2-5	1 ud

+ CASCOS COMPATIBLES (no incluido)

* Disponibles en diferentes colores

SP-Series

Ref. 80610 (ver pág. 111)



SR-Series

Ref. 80520 (ver pág. 111)



SV-Series

Ref. 80620 (ver pág. 110)



AR-SafetySeries

Ref. 80530 (ver pág. 112)



ER-SafetySeries

Ref. 80530 (ver pág. 112)





79209 FACEMASTER COMBI

- + Conjunto para acoplar a cascos Safetop SV, SP, SR, AR y ER-Series.
- + Incluye soporte, brackets, visor de policarbonato y barbilla.
- + Abatible.
- + Protección contra partículas.
- + Amplio campo de protección gracias a la cobertura lateral.
- + Dimensiones: 40x18 cm x 1 mm de grosor.
- + Clase óptica 1: válida para largos períodos de uso.

MODELO	REFERENCIA	MARCAJE	EMBALAJE
PANTALLA COMPLETA (SIN CASCO)	79209	EN166 1 B 3	1 ud / 50 uds
VISOR FRONTAL (REPUESTO)	79205	EN166 1 B 3	1 ud
PIEZA BARBILLA (REPUESTO)	79206	EN166 1 B 3	1 ud
SOPORTE (REPUESTO)	79745	-	1 ud
BRACKET (REPUESTO)	79746	-	1 ud



+ CASCOS COMPATIBLES (no incluido)

* Disponibles en diferentes colores

SP-Series

Ref. 80610 (ver pág. 111)



SR-Series

Ref. 80520 (ver pág. 111)



SV-Series

Ref. 80620 (ver pág. 110)



AR-SafetySeries

Ref. 80540 (ver pág. 112)



ER-SafetySeries

Ref. 80530 (ver pág. 112)



79600 PERFO-COMBI AC

- + Resistencia química contra ácidos, alcalinos, disolventes, sprays.
- + Resistencia a impactos.
- + Combinación de protección facial y de cabeza.
- + Para cascos Safetop SV, SP, SR, AR y ER-Series.
- + Conjunto para aplicaciones industriales.
- + Visor antivaho de acetato acoplado a un soporte abatible.
- + Resistencia al calor: 125°C.

MODELO	REFERENCIA	MARCAJE	EMBALAJE
PANTALLA COMPLETA (SIN CASCO)	79600	EN166 2.3 F	1 ud / 8 uds
VISOR FRONTAL (REPUESTO)	79607	-	1 ud
PIEZA BARBILLA (REPUESTO)	79608	-	1 ud
SOPORTE (REPUESTO)	79606	EN166 2.3 F	1 ud



+ CASCOS COMPATIBLES (no incluido)

* Disponibles en diferentes colores

SP-Series

Ref. 80610 (ver pág. 111)



SR-Series

Ref. 80520 (ver pág. 111)



SV-Series

Ref. 80620 (ver pág. 110)



AR-SafetySeries

Ref. 80540 (ver pág. 112)



ER-SafetySeries

Ref. 80530 (ver pág. 112)



79712 FACY PLUS COMBI



- + Protector facial con guardas laterales.
- + Para acoplar a cascos Safetop SV, SP, SR, AR y ER-Series.
- + Incluye el soporte y los brackets.
- + Se estabiliza perfectamente en la cabeza del operario.
- + Se puede abatir sin perder su posición y colocar en posición visera.
- + Ofrece protección contra partículas.
- + De policarbonato. Medidas: 200x390x1 mm.



MODELO	REFERENCIA	MARCAJE	EMBALAJE
PANTALLA COMPLETA (SIN CASCO)	79712	EN166 1B	1 ud / 50 uds
SOPORTE (REPUESTO)	79745	-	1 ud
BRACKET (REPUESTO)	79746	-	1 ud
VISOR PLUS CLARO (REPUESTO)	79208	EN166 1B	1 ud

+ CASCOS COMPATIBLES (no incluido)

* Disponibles en diferentes colores

SP-Series

Ref. 80610 (ver pág. 111)



SR-Series

Ref. 80520 (ver pág. 111)



SV-Series

Ref. 80620 (ver pág. 110)



AR-SafetySeries

Ref. 80540 (ver pág. 112)



ER-SafetySeries

Ref. 80530 (ver pág. 112)



KIT CLIMBER



- + Kit especial con casco Climber y visor.
- + Disponible en varios colores.
- + Visores intercambiables.
- + Se estabiliza perfectamente en la cabeza del operario.
- + Se puede abatir sin perder su posición y colocar en posición visera.
- + Ofrece protección contra partículas.
- + Protección contra salpicaduras.
- + El casco incluye barboquejo de 4 puntos, ideal para trabajos en altura.
- + Totalmente ajustable.



81560 Kit Superface Combi

MODELO	REFERENCIA
KIT CLIMBER SUPERFACE-COMBI	81560
KIT CLIMBER SUPERFACE COMBI GREEN	81565
KIT CLIMBER FACEMASTER COMBI	81580
KIT CLIMBER FACYPLUS COMBI	81590
REPUESTOS	REFERENCIA
SUPERFACE COMBI-C SIN CASCO	79710-CL
COMBI GREEN-C SIN CASCO	79715-CL
FACEMASTER COMBI-C SIN CASCO	79209-CL
FACYPLUS COMBI-C SIN CASCO	79712-CL
BRACKETS CLIMBER	79746-CL



81590 Kit FacyPlus Combi



81580 Kit Facemaster Combi



81565 Kit Superface Green

* Casco disponible en diferentes colores

**Arco eléctrico 1000V****81500 ELECTRO CAP**

- + Protección eléctrica para 1000V.
- + Combinación de protección facial y de cabeza.
- + Diseñada para aplicaciones industriales.
- + Larga área de cobertura frontal abatible.
- + Peso: 543 g.
- + Resistencia al impacto: 45 m/sg-6 mm.
- + 99,5% absorción rayos UV hasta 365 nm.
- + Resistencia al calor: 125 °C.
- + Protección contra gotas y salpicaduras de líquidos.
- + Protección contra numerosos disolventes.
- + Protección contra metales fundidos y sólidos calientes (9).
- + **Antivaho (N).**

MODELO	REFERENCIA	MARCAJE	EMBALAJE
ELECTROCAP COMPLETO (con casco)	81500	EN166 1 B N 3-1,2 8 9	1 ud / 10 uds
REPUESTOS			
VISOR FRONTAL	81550	EN166 1 B N 3-1,2 8 9	1 ud
CARRIER	79606	-	1 ud
CASCO A79R Blanco (otros colores a consultar)	80541-H	EN397 EN50365	1 ud

**79705 KIT SUPERFACE SR**

- + Conjunto Safetop, formado por:
- + Casco Safetop SR naranja, con rosca de apriete.
- + Auditivo Ref. 82305, de 30 Db Sonico Set.
- + Visor transparente con aro de aluminio Ref. 79305, de policarbonato.
- + Medidas del visor: 205x400 mm.
- + Protección contra partículas.
- + Válido para largos periodos de uso (clase óptica 1).

MODELO	REFERENCIA	MARCAJE	EMBALAJE
KIT SUPERFACE SR (completo)	79705	EN166 1 B EN397	1 ud / 10 uds
REPUESTOS			
VISOR FRONTAL	79305	EN166 1 B	1 ud
AUDITIVO	82305	EN352-3	1 ud
CASCO SR NARANJA	80526	EN397	1 ud
SOPORTE VISOR	79745	-	1 ud

REPUESTO UNIVERSAL	REFERENCIA	MARCAJE	EMBALAJE
CARRIER UNIVERSAL PARA ACOPLAR PANTALLAS A CASCOS (Válido para cualquier modelo Safetop)	79174B	-	1 ud



79500 FACY METAL

- + Visor extra amplio de 200x390 mm.
- + Para partículas superiores a 5 micras.
- + Formado por protector frontal de ABS.
- + Facial de malla metálica con aro para mayor firmeza.
- + Arnés de sujeción con cómodo arnés de suspensión.
- + Facilita usar la pantalla en varias posiciones.
- + Diseñado para trabajos forestales.

MODELO	REFERENCIA	MARCAJE	EMBALAJE
FACY METAL (completa)	79500	EN1731 1 F	1 ud / 10 uds / 60 uds
REPUESTOS			
VISOR FRONTAL	79505	EN1731 1 F	1 ud
SUSPENSIÓN	79406	-	1 ud



79510 SET FORESTAL

- + Set forestal completo con auditivo.
- + Frontal de PPE + facial de malla de acero.
- + Protector abatible.
- + SNR 27,5 Db (H: 32,2 Db - M: 24,4 Db - L: 17,0 Db).
- + Arnés de cabeza ajustable mediante rosca.
- + Protección frente a impactos.
- + Auditivos regulables en altura.
- + Diseñado para trabajos forestales.
- + Muy ligero y confortable.

MODELO	REFERENCIA	MARCAJE	EMBALAJE
SET FORESTAL (completo)	79510	EN1731 1F EN352	1 ud / 10 uds
REPUESTOS			
VISOR FRONTAL	79505	EN1731 1F	1 ud



79150 KIT FORESTAL SR

- + Conjunto forestal Safetop completo.
- + Casco Safetop SR naranja, con rosca de apriete en la parte dorsal.
- + Auditivo de 30 Db 82305 Sonico Set.
- + Visor de malla metálica con soporte.
- + Diseñado para trabajos forestales, agrícolas, desbroces, etc.
- + Rango de temperatura de trabajo: -30°C a 70°C.
- + Protección frente a impactos.
- + Peso total: aprox 700 g.

MODELO	REFERENCIA	MARCAJE	EMBALAJE
KIT FORESTAL (completo)	79150	EN1731 1F EN352	1 ud / 10 uds
REPUESTOS			
VISOR FRONTAL	79505	EN1731 1F	1 ud
AUDITIVO	82305	EN352-3	1 ud
CASCO SR NARANJA	80526	E397	1 ud
SOPORTE VISOR	79745	-	1 ud





pag.
44



PANTALLAS STANDARD

pag.
49

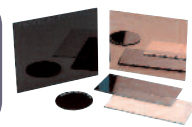

CUBREFILTROS Y FITLROS

pag.
47



SOTOCASCOS

pag.
52



KITS CON CASCO

pag.
50



ACOPLABLES A CASCO

pag.
55



AUTOMÁTICAS



LAMADOR

Diferentes Medidas

- + Pantalla ligera y compacta de una sola pieza.
- + Resistente y de gran durabilidad.
- + De poliamida retardante a la llama.
- + Resistente al calor hasta 180°C.
- + Con arnés de cabeza ajustable mediante rosca dorsal.
- + Mirilla abatible en diferentes medidas.
- + Parte frontal y trasera del arnés reforzada.
- + Excelente estabilidad.
- + Mirilla abatible de cristal disponible en diferentes medidas.
- + Protege el rostro y ojos contra radiación térmica y óptica.
- + Contra partículas volantes.
- + Especial para la operación de soldado y corte al soplete.
- + Peso: 469 g.
- + Se sirve sin filtros.



Ref. 70200
108x51 mm

Con filtros
tono 10





Ref. 70255
110x55 mm

Se sirven
sin filtros



Ref. 70250
110x90 mm

Se sirve
sin filtros

MODELO	REFERENCIA	MARCAJE DE LA PANTALLA	MARCAJE DEL FILTRO	EMBALAJE
Lamador 108x51 mm 	70200	EN175	EN169	1 ud / 14 uds
Lamador 110x55 mm 	70255	EN175	Se sirve sin filtros Ver filtros en pág. 49	1 ud / 14 uds
Lamador 110x90 mm 	70250	EN175	Se sirve sin filtros Ver filtros en pág. 49	1 ud / 14 uds
REPUESTOS				
Arnés de cabeza	70060			1 ud
Ventana abatible 108x51 mm	70428			1 ud
Ventana abatible 110x90 mm	70063			1 ud
Banda desudadora (pack 18 uds)	70061			1 pack (18 uds)



70400 GAMADOR 108x51 mm

- + Pantalla de soldar en una sola pieza.
- + Amplia superficie de protección.
- + Cubre desde parte de la cabeza hasta la barbilla y el cuello.
- + Gran durabilidad.
- + Fabricación en poliamida retardante a la llama (resiste hasta 180°C).
- + Con arnés de cabeza ajustable.
- + Mirilla abatible en 2 medidas.
- + No produce condensación ni goteo.
- + Excelente estabilidad en la cabeza. Rosca de ajuste.
- + Peso: 530 g. Se sirve con filtros tono 10.
- + **Certificación:** EN175
- + **Embalaje:** 1 ud / 12 uds (caja)



REPUESTOS	REFERENCIA	MARCAJE	EMBALAJE
Arnés de cabeza	70060	-	1 ud
Ventana abatible 108x51 mm	70428	-	1 ud
Banda desudadora (pack 18 uds)	70061	-	1 pack (18 uds)
Filtros 108x51 mm (tono 9-14)	Ver pág 49	EN169	10 uds / 100 uds

70430 PROTASHELL 108x51 mm abatible

- + Pantalla de fibra vulcanizada de una sola pieza.
- + De gran resistencia al impacto, duradera.
- + Gran nivel de protección (barbilla, cuello y parte de la cabeza).
- + No se produce condensación en el interior de la pantalla.
- + Suspensión de cabeza abatible y ajustable.
- + Mantiene la estabilidad perfectamente, incluso al abatir la mirilla.
- + Apta para todo tipo de soldaduras y resistente al calor hasta 180°C.
- + Disponible con mirilla abatible de 108x51 o mirilla fija de 110x90 mm.
- + Peso: 521 gramos. Se suministra sin filtros (ver filtros en pág 49).
- + **Certificación:** EN175
- + **Embalaje:** 1 ud / 12 uds (caja)

**70410 PROTASHELL BABY 108x51 mm abatible**

- + Pantalla de fibra vulcanizada de una sola pieza.
- + Versión ligera de la pantalla Protashell, sin la protección de barbilla.
- + Mirilla abatible de 108x51 mm.
- + Resistente al impacto.
- + Suspensión de cabeza con arnés y rosca de ajuste dorsal.
- + Mantiene la estabilidad en la cabeza aún abatida.
- + Peso reducido de solo 365 gramos. Se suministra sin filtros (ver filtros en pág 49).
- + **Certificación:** EN175
- + **Embalaje:** 1 ud / 14 uds (caja)



REPUESTOS PROTASHELL Y PROTASHELL BABY	REFERENCIA	MARCAJE	EMBALAJE
Arnés de cabeza	70060	-	1 ud
Pinza para ventana	70431	-	1 ud
Ventana abatible 108x51 mm	70432	-	1 ud
Clip de sujeción	70434	-	1 ud
Filtros 108x51 mm (tono 9-14)	Ver pág 49	EN169	10 uds / 100 uds



70405 WELDMASTER Mirilla 108x51 mm

5 POSICIONES

- + Pantalla termoplástica ligera y compacta.
- + De perfil redondeado y envolvente.
- + Mirilla abatible de 108x51 mm con dos pestañas para mejor manipulación.
- + Dos regulaciones de longitud y altura.
- + Perfil rematado con reborde para evitar cualquier daño.
- + Banda de sudoración con agujeros de ventilación.
- + Peso: 325 g.
- + Se suministra con filtros tono 11.
- + **Certificación:** EN175
- + **Embalaje:** 1 ud / 40 uds (caja)

REPUESTOS	REFERENCIA	MARCAJE	EMBALAJE
Arnés de cabeza	70406	-	1 ud
Filtros 108x51 mm (tono 9-14)	Ver pág 49	EN169	10 uds / 100 uds



70305 WELDMASTER-ONE

3 POSICIONES Mirilla 108x51 mm

- + Versión económica de la popular pantalla Weldmaster.
- + Peso muy ligero (348 g).
- + Con mirilla abatible de 108x51 mm.
- + Su arnés de cabeza tiene 3 posiciones en lugar de 5.
- + Su superficie exterior difiere mínimamente en cuanto a su rugosidad.
- + Incluye banda de sudoración textil.
- + Se suministra con filtros tono 11.
- + **Certificación:** EN175
- + **Embalaje:** 1 ud / 20 uds (caja)

REPUESTOS	REFERENCIA	MARCAJE	EMBALAJE
Arnés de cabeza	70407	-	1 ud
Filtros 108x51 mm (tono 9-14)	Ver pág 49	EN169	10 uds / 100 uds



70920 WELDMAN

Pantalla de mano Mirilla 108x51 mm

- + Pantalla de mano de polipropileno retardante a la llama.
- + Hecha en una sola pieza.
- + Protege los ojos y la cara de la radiación de la soldadura.
- + Con asa de mano en el interior de la pantalla.
- + Protegida por esta de salpicaduras.
- + Borde prolongado en el lateral, que protege al soldador con más eficacia.
- + Peso: 350 g.
- + Se suministra con filtros DIN10 de 108x51 mm (ver repuestos en p. 49).
- + **Certificación:** EN 175 1B
- + **Embalaje:** 1 ud / 60 uds (caja)

REPUESTOS	REFERENCIA	MARCAJE	EMBALAJE
Filtros 108x51 mm (tono 9-14)	Ver pág 49	EN169	10 uds / 100 uds

Tejido ignífugo

- ✓ Capuchas sotocasco para labores de soldadura o trabajos expuestos al calor.
- ✓ Adecuadas para uso con pantalla de soldar. Protegen toda la cabeza y hombros, dejando libre solamente la zona de la cara.
- ✓ Material ignífugo y retardante a la llama que, además, aísla térmicamente la cabeza del soldador.
- ✓ Las partes en contacto con el usuario están libres de rugosidades, cantos agudos y/o puntas salientes que puedan dañarle.
- ✓ La transpiración es la adecuada, ya que los materiales empleados son textiles, sin tratamiento.
La solidez al sudor de los materiales es al menos de 4, lo que asegura la higiene del usuario.

62 cm

20570 MONKSHOOD

- + Cubre toda la cabeza y los hombros.
- + Es adecuada para uso con pantallas de soldar.
- + De material retardante a la llama.
- + Aísla térmicamente la cabeza del soldador.
- + Protege de salpicaduras.
- + Hecha de algodón térmico con ribeteado en los extremos.
- + Costuras en hilo Kevlar®.
- + De muy fácil colocación.
- + **Certificación: EN ISO 11612**
- + **Embalaje: 1 ud / 50 uds (caja)**



44 cm

20571 NOONSHOOD

- + Cubre desde la cabeza hasta el cuello.
- + Se cierra con un velcro a la altura del cuello.
- + La parte superior de la cabeza es plana.
- + Con terminaciones y algodón retardante a la llama.
- + Costuras en hilo Kevlar®.
- + De muy fácil colocación.
- + **Certificación: EN ISO 11612**
- + **Embalaje: 1 ud / 100 uds (caja)**



TABLA DE SELECTOR DE MATERIALES

Aplicaciones	Material	Resistencia al calor Calor radiante	Calor de contacto	Peso
Fabricados con material de alta calidad resistente al fuego, están perfectamente habilitados para tareas de soldadura caliente y con alta intensidad de brillo. Son resistentes al agua y se adaptan a todas las tallas europeas	Fibra vulcanizada	+++	+++	Bajo
Quando se requiere protección adicional para el cuello y la cabeza, especialmente para tareas de soldadura en altura	Termoplástico	+++	+	Bajo
Adecuado para soldadura en espacios muy reducidos y períodos breves de soldadura	Cuero	++	++	Bajo

+++ = Especialmente adecuado

++ = Muy adecuado



+ = Adecuado



SAFECAP

Con gafa interior

- + Mirilla de 108x51 mm.
- + Máscara de cuero flor de 30 cm de longitud.
- + Para acoplar un filtro de soldar standard o automático.
- + Intercambiable por medio de un corchete.
- + Indicada para la soldadura en lugares incómodos o de difícil acceso.
- + Área de visión: 90x35 mm.
- + Incluye gafa interior de PVC.
- + Amplia protección frontal.
- + 8 cm de longitud de protección lateral.
- + Peso: 110 g.
- + **Certificación:** EN 169 (filtro), EN166 (gafa)
- + **Embalaje:** 1 ud

MODELO	REFERENCIA	MARCAJE	EMBALAJE
SAFECAP FLOR  <ul style="list-style-type: none"> ✓ Con gafa interior de PVC ✓ No incluye filtro de soldar (ver repuestos en pág 49 108x51 Din 9/14) 	20600	EN169, EN166	1 ud
AUTO MASK  <ul style="list-style-type: none"> ✓ Con gafa interior de PVC ✓ Con filtro automático 3-11 (incluido) ✓ Reposo DIN3 ✓ Tamaño cartucho: 108x50,8x6,5 mm 	20601	EN169	1 ud

REPUESTOS	REFERENCIA	MARCAJE	EMBALAJE
Filtro fotosensible tono fijo DIN11	70558	-	1 ud



CAPYWELD PLUS

Con o sin gorro

- + Máscara de cuero flor vacuno con gafa de soldar abatible.
- + Oculares redondos de 50 mm.
- + Piel muy flexible y suave.
- + Orificio nasal protegido.
- + Permite la respiración evitando la intrusión de proyecciones.
- + Piezas de cuero adosadas que protegen el pelo, la cara y las orejas.
- + Gafa de vinilo flexible.
- + Se ajusta a la cabeza mediante una cinta flexible de 1,5 cm.
- + Lentes de la gafa no incluidas.
- + Se sirve sin filtros (ver repuestos en pág 49).
- + Disponible con gorro y sin gorro.

MODELO	REFERENCIA	MARCAJE DE LA MÁSCARA	MARCAJE DEL FILTRO	EMBALAJE
CAPYWELD PLUS 	20550	EN 175	Se sirve sin filtros	1 ud
CAPYWELD PLUS SIN GORRO 	20505	EN 175	Se sirve sin filtros	1 ud

20700 HOODCAP

- + Mirilla de 108x51 mm.
- + Escafandra o capuz de crupón.
- + De piel flor muy flexible y suave.
- + Forrada interiormente con un tejido anticalórico.
- + Protege la cabeza, el rostro y el cuello de proyecciones de la soldadura.
- + Cambio de cristal o filtro con un broche a la derecha.
- + Perfecta para soldar en lugares difíciles y de complicado acceso.
- + Para acoplar un filtro DIN 11 de 108x51 mm
- + Se sirve sin filtros (ver respuestas en pág. 49).
- + **Certificación: EN 169 (filtro)**
- + **Embalaje: 1 ud / 25 uds (caja)**

DISEÑO
MEJORADO

REPUESTOS	REFERENCIA	MARCAJE	EMBALAJE
Filtro DIN 9-14	Ver pág 49	EN169	10 uds / 100 uds

REPUESTOS PANTALLAS DE SOLDAR STANDARD**FILTROS**

** Los números entre paréntesis indican el tono del filtro

Filtros de soldadura: fabricados conforme a la norma EN169. Identificados por su número de grado de 9 a 14 y por el tamaño. Son de cristal mineral fundido y ahumado en la masa y protegen los ojos contra los rayos de soldadura. Corte láser pulido.

▼ **Certificación: EN 169**▼ **Embalaje: 10 uds / 100 uds****REF. 716 (00)**

C. Mineral 110x55 mm - DIN 9/14

REF. 717 (00)

C. Mineral 108x51 mm - DIN 9/14

REF. 718 (00)

C. Mineral 110x90 mm - DIN 9/14

GUBREFILTROS

** Se fabrican otras medidas en policarbonato bajo demanda

Protegen al cristal inactínico de las proyecciones de la soldadura alargándole la vida.

Se suministran en cristal mineral o en policarbonato de diferentes medidas. Corte láser pulido.

▼ **Certificación: EN 166****REF. 71300****CRISTAL**

C. Mineral 110x55x2 mm. Unidad de embalaje: 100 uds

REF. 71522**POLICARBONATO**

120x100x1 mm. Unidad de embalaje: 50 uds

REF. 71320**CRISTAL**

C. Mineral 110x90x2 mm. Unidad de embalaje: 100 uds

REF. 71520**POLICARBONATO**

110x90x1 mm. Unidad de embalaje: 50 uds

REF. 71310**CRISTAL**

C. Mineral 108x51x2 mm. Unidad de embalaje: 100 uds

REF. 71523**POLICARBONATO**

136x120x1 mm. Unidad de embalaje: 50 uds

REF. 71500**POLICARBONATO**

110x55x1 mm. Unidad de embalaje: 50 uds

REF. 71521**POLICARBONATO**

110x98x1 mm. Unidad de embalaje: 50 uds

REF. 71510**POLICARBONATO**

108x51x1 mm. Unidad de embalaje: 50 uds

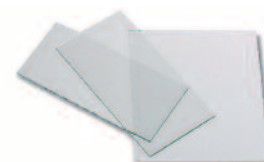
**FILTROS GOLD COATED**

Los números entre paréntesis indican el tono del filtro

Cristales de soldar espejados para montar en cualquier tipo de pantalla. A diferencia de los convencionales ofrecen un mayor descanso a la visión en largos periodos de trabajo y reflejan el 80% del calor. Se suministran en dos medidas y un solo tono para cada uno de ellos.

▼ **Certificación: EN 169**▼ **Embalaje: 10 uds****REF. 711 (11)**

Gold Coated 108x51 mm - DIN 11

REF. 712(10)

Gold Coated 110x90 mm - DIN 10

REF. 712(11)

Gold Coated 110x90 mm - DIN 11







WELDMASTER-COMBI

Acoplable a casco

- + Disponible con filtro DIN 11.
- + O con filtro automático 3-9-11.
- + Mirilla abatible 108x51 mm.
- + Diseñada para adaptar a casco.
- + Acoplable a casco Safetop®: SV, SP, SR, AR y ER-Series.
- + Incluye dos brackets en los laterales del casco.
- + Mirilla de 108x51 mm abatible.
- + Peso: 325 g.
- + Se suministra con filtros tono 11.
- + No incluye casco.

MODELO	REFERENCIA	MARCAJE	EMBALAJE
WELDMASTER COMBI  108x51 mm Se suministra con filtros DIN11 Peso: 325 g aprox	70740	EN169, EN166 EN175	1 ud / 50 uds
REPUESTOS	REFERENCIA	MARCAJE	EMBALAJE
Bracket de sujeción de pantalla al casco	79746	-	1 ud
Filtros (DIN 9-14)	Ver pág 49	EN169	10 uds / 100 uds
WELDMASTER AUTO-COMBI  Con filtro automático 3-11 (incluido) Reposo DIN3	70741	EN169, EN175	1 ud
REPUESTOS	REFERENCIA	MARCAJE	EMBALAJE
Bracket de sujeción de pantalla al casco	79746	-	1 ud
Filtro fotosensible tono fijo DIN11	70558	-	1 ud



70700 LAMADOR ULTRA-COMBI

- + Mirilla abatible 108x51 mm.
- + Acoplable a cascos SV, SP, SR, AR y ER-Series.
- + Incluye soporte *carrier* para ajustar a casco.
- + Peso: 305 gramos.
- + Excelente estabilidad del material bajo el calor.
- + Soporta la radiación del calor hasta 180°C.
- + Se suministra sin filtros (ver filtros en pág 49).
- + **Certificación: EN 175**
- + **Embalaje: 1 ud / 8 uds (caja)**

REPUESTOS	REFERENCIA	MARCAJE	EMBALAJE
Ventana abatible 108x51 mm	70428	-	1 ud
Filtros (DIN 9-14)	Ver pág 49	EN169	10 uds / 100 uds

+ CASCOS COMPATIBLES CON WELDMASTER-COMBI Y LAMADOR ULTRA-COMBI (no incluido) * Disponibles en diferentes colores

SP-Series
Ref. 80610 (ver pág. 111)



SR-Series
Ref. 80520 (ver pág. 111)



SV-Series
Ref. 80620 (ver pág. 110)



AR-SafetySeries
Ref. 80540 (ver pág. 112)



ER-SafetySeries
Ref. 80530 (ver pág. 112)



70691 SHOCK SHELL

new

- + Pantalla de soldar automática con casco.
- + Incluye pantalla transparente de esmerilar.
- + Con filtro automático DIN4-9/13. Visión de hasta 160°.
- + En los laterales, incluye policarbonatos DIN5.
- + Ideal sobre la obra o en zonas con riesgos múltiples.
- + El tono DIN5 evita el riesgo de deslumbramiento.
- + Asegura una protección UV y contra infrarrojos.
- + Con casco de obra de ABS, visera corta.
- + Certificado para industria y para riesgos eléctricos (1000V).
- + Suspensión de 6 puntos para una mayor comodidad.
- + Con rosca de ajuste dorsal.
- + Bloqueo de la pantalla en posición alta.
- + Área de visión: 93x43 mm.
- + Incluye bolsa de transporte.
- + Válido para arco, MIG/MAG, TIG, etc.
- + **Certificación: EN 175 EN397 EN50365**
- + **Embalaje: 1 ud**



1000V



REPUESTOS	REFERENCIA
Filtro automático fotosensible 4/9-13 (1/1/1/2)	70695
Visor panorámico transparente (blíster de 5 uds)	70683
Cubrefiltros laterales DIN5 (pack de 2 uds)	70699
Filtro exterior transparente (blíster de 10 uds)	70681
Filtro interior transparente (blíster de 10 uds)	70682

**81595 KIT SOLDAR CLIMBER**

new

- + **Kit de soldadura Climber.**
- + Incluye casco y pantalla Weldmaster Combi.
- + Casco de ABS con barboquejo de 4 puntos incluido.
- + Certificado para riesgos eléctricos.
- + Rosca dorsal de ajuste.
- + Suspensión textil de nylon de 6 puntos.
- + Banda desudadora.
- + Mirilla abatible de 108x51 mm.
- + Abatible.
- + Incluye dos brackets en los laterales del casco.
- + Se suministra con filtros tono 11.
- + Disponible en otros colores.
- + **Certificación: EN 175 EN397 EN50365**
- + **Embalaje: 1 ud**



1000V



* Incluye barboquejo de 4 puntos

REPUESTOS	REFERENCIA	MARCAJE	EMBALAJE
Weldmaster Combi CL (sin casco)	70740-CL	EN175, EN169	1 ud
Bracket de sujeción de pantalla al casco	79746-CL	-	1 ud
Filtros (DIN 9-14)	Ver pág 49	EN169	10 uds
Casco Climber blanco	80661	EN397, EN50365	1 ud
Casco otros colores	Ver pág 115	EN397, EN50365	1 ud

Safetop® soldadura optimizada

70567-E AUTOSHELL PLUS-E

- + Profesional, altas prestaciones.
- + Con carcasa de nylon gris/azul brillo.
- + Ultraligera y resistente a la humedad.
- + Con célula fotoeléctrica de campo de visión extendida de 98x55mm.
- + Tono activo variable 5-8/9-13: desde grado 5 al DIN8.
- + Válido para soldadura autógena, oxicorte.
- + Desde DIN9 al DIN13 para MIG, TIG.
- + Sensibilidad a la intensidad del arco eléctrico.
- + Retardo del oscurecimiento de 0,1 a 1,0 s infinito, optimizados.
- + Con encendido-apagado automático. 4 sensores de arco.
- + Estado de reposo: grado DIN4.
- + Cartucho de 125x102x10mm con área de visión de 98x55 mm.
- + Función GRIND - modo claro, para reparar, esmerilar, etc.
- + Tiempo de reacción: <1/25000 sg.
- + Soldeo TIG: bajo amperaje TIG:>5 amperios. DC>5 amperios.
- + Protección rayos UV/IR DIN16.
- + Ratio de UV 313 nm < 0.002%.
- + Alarma de volumen bajo: Sí. Auto-chequeo ADF: SI
- + Material exterior: nylon reforzado ignífugo.
- + Amés de suspensión excepcionalmente cómodo.
- + Regulaciones de posición y función reposo.
- + Baterías de litio reemplazables.



Alta definición
Filtro 1/1/1/2



Tono activo variable 5-8/9-13.
DIN5 a DIN8: válido para soldadura autógena, oxicorte.
DIN9 a DIN13: válido para MIG, TIG.



Amplio campo de visión
98x55 mm



Regulable
Sensibilidad y retardo regulables



Modo grind - molienda
Permite usar la pantalla en modo claro, para reparar, esmerilar, etc.



Muy ligera. Su excaso peso aumenta su estabilidad y equilibrio. El diseño limita los puntos de presión y reduce la tensión en el cuello del soldador.



AUTO-TEST
Autocheck. La pantalla se autorevisa de forma automática, indicando que todo funciona correctamente.



4 sensores.
Mayor sensibilidad a la luz, la detecta mejor y por lo tanto ofrece una mayor variación.



Encendido automático ON-OFF.
La pantalla incluye encendido automático.



Controles a ambos lados de la pantalla.

Válida para
Electrodo, MIG/MAG, TIG, GRINDING

Filtros LCD variables

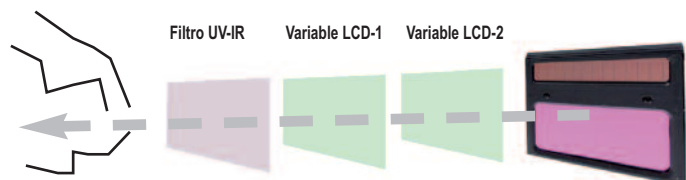

- 1** Rueda de ajuste
- 2** Sensibilidad regulable

REPUESTOS AUTOSHELL PLUS

CUBREFILTRO INTERIOR DE PC	REF. 71533-E
CUBREFILTRO EXTERIOR DE PC	REF. 71531-E
SUSPENSIÓN DE CABEZA	REF. 70569
FILTRO FOTOSENSIBLE 4-9/13	REF. 70568



70540 COBRA FX-200

Gafa de soldar automática con control digital del oscurecimiento y de la sensibilidad. Con sistema de ventilación exclusivo, que favorece la transpiración del ojo. Su carcasa, de alta calidad, sirve como barrera anti-impactos. Extra resistente al calor.

- ✓ Se suministra con pantalla y capuz retardantes a la llama.
- ✓ Protección UV/IR (ultravioleta e infrarrojos).
- ✓ Estado claro DIN4.
- ✓ Estado oscuro variable 5-13.
- ✓ Tiempo de cambio: 1/25000 s.
- ✓ Tiempo de retardo: 0,1-0,3-0,6-0,8-1,0 s.
- ✓ Función grinding/molienda.
- ✓ Con función de apagado automático.
- ✓ Sensibilidad ajustable. Dos sensores de arco.
- ✓ Aplicaciones: SMAW, MAG, TIG, MIG, PAC, corte, PAW, microplasma y soldadura por arco, etc.
- ✓ Área de visión: 47,5 x 28 mm.
- ✓ Tamaño del cartucho: 175x73x92 mm.
- ✓ Temperatura de uso: -5°C a +55°C.

▼ EN 175 / EN 379

▼ Embalaje: 1 ud / 6 uds



new



Alta definición
Filtro 1/1/1/2

AVISO
BATERÍA
BAJA



Incluye máscara, gafas y capuz

REPUESTOS COBRA FX-200

CUBREFILTRO EXTERIOR REF. 70541

CARCASA GRIS DE PLÁSTICO REF. 70542

CAPUZ DE ALGODÓN REF. 70543

FILTRO ELECTRÓNICO REF. 70544

CARCASA NEGRA REF. 70545



CONTROL DIGITAL



** Válida para electrodo, SMAW, MIG / MAG (GMAW), electrodos de alambre tubular, soldadura TIG (GTAW), soldadura por arco, micro plasma, corte plasma

1007.020 OPTREL PRO-550

CarbonBlack

- ✓ Los cascos personalizables línea Pro ofrecen prestaciones óptimas para trabajos de soldadura convencionales. El atalaje y la forma del armazón optimizan la distribución de los pesos y minimizan la carga soportada por el cuello y la nuca. La sensibilidad de los sensores puede adaptarse al proceso de soldadura y al entorno del trabajo.
- ✓ El cristal frontal optimizado ofrece una protección fiable frente a las salpicaduras y los humos de soldadura.
- ✓ Con su LCD de mayor tamaño, la línea aporta un rango de visión confortable. La buena calidad del ADF, combinada con el armazón, garantizan una larga vida útil y un alto nivel de calidad para soldadores.
- ✓ Nivel de protección 4/9-13.
- ✓ Regulación de la sensibilidad y retardo de apertura.
- ✓ Tamaño del cassette/visor: 90x110x7 mm / 50x100 mm.
- ✓ Protección ocular: máxima protección UV infrarroja en todos los niveles.
- ✓ Tiempo de cambio de claridad a oscuridad: 0.220 ms a temperatura ambiente. Tiempo de cambio de oscuridad a claridad: 0.25 - 0.7 s con regulación progresiva. Peso total: 495 g.
- ✓ Alimentación: células solares y pilas, no requiere encendido ni apagado.

▼ **Certificación:** EN 175 B (resistencia a impactos a 120 m/s) EN379

▼ **Embalaje:** 1ud

REPUESTOS Pro550

* A consultar



- 1 Ajustable (sensibilidad y modo amolado)
- 2 Filtro de color real
- 3 Diseño envolvente

1006.600 VEGAVIEW

IDEAL PARA SOLDADURA POR PUNTOS

2.5 En reposo solo 2,5

La principal característica de esta pantalla que la hace única en el mercado es que en modo reposo tiene un nivel de oscurecimiento de 2,5 solamente (es cuatro veces más claro que el nivel 3). Es muy buena para soldadura por puntos, entre otras ventajas. VegaView 2.5 ofrece una visión mucho más clara, gracias a la última tecnología óptica de Optrel®, que permite una visión más detallada y una percepción de los colores verdadera en el proceso de soldadura.

- ✓ Usos: arco eléctrico, electrodo (revestido, SMAW), MIG, MAG (GMAW), alto índice de fusión, alambre tubular, TIG, plasma, corte, oxigas, etc.
- ✓ Nivel de protección 2.5: 23% transparencia de la luz.
- ✓ Rango de oscurecimiento 8-12.
- ✓ Modo amolado: Optrel® redefine la visibilidad para los soldadores 4 veces con más claridad, tanto en estado de reposo como en modo de amolado.
- ✓ Sensibilidad y grado de oscuridad ajustable.
- ✓ Tiempo de operación de las baterías: 3000 h aprox.
- ✓ Retardo ajustable de 0.1 s a 1.0 s.
- ✓ Protección UV e infrarrojos.
- ✓ 2 baterías de litio intercambiables. Con aviso de batería baja.
- ✓ 3 sensores. Ángulo detección variable.
- ✓ Temperatura de uso: -10°C +70°C
- ✓ Peso: 482 g.

▼ **Certificación (policarbonato):**
EN 175B (120m/s) EN379

▼ **Embalaje:** 1 ud



REPUESTOS VegaView

Cubrefiltro exterior (blíster 5 uds)	Ref. 5000.212
Sudadera (blíster 2 uds)	Ref. 5004.073

70563 PROFILIGHT

Visión HD - ALTA DEFINICIÓN

Marcaje del filtro



- +** Clase óptica excelente (enfoque perfecto)
- +** Visión de calidad desde cualquier ángulo
- +** Máxima homogeneidad
- +** Buen filtro de color

** Válida para TIG, MMA, MIG/MAG, TIG>5A, DC/AC, SAW, SMAW, PAC, PAW.

* DIN 5-8/9-13	* 4 sensores
* Diseño contra el calor	* Protección UV e infrarroja
* Reduce la fatiga visual	* Campo de visión extra largo
* Uso polivalente. Ajustable	* Tiempo de cambio: <1/30000 s
* Visión HD	* Tiempo de retardo 0,1-1,0 S
* Muy ligera: 600 g	
* Modo grinding DIN4	



- ✓ Pantalla de soldar automática con filtro de máxima calidad 1/1/1/1.
- ✓ Material: carcasa de ABS y poliamida.
- ✓ Área de visión: 100x98 mm.
- ✓ Tamaño del filtro: 133x115 mm.
- ✓ 4 sensores.
- ✓ Protección rayos UV/IR DIN 16.
- ✓ Escala de oscurecimiento DIN 5-8/9-13 variable (externo).
- ✓ Grinding function: función de molienda DIN 4 (externo).
- ✓ Sensibilidad variable (interno).
- ✓ Tiempo de cambio: <1/30000 s
- ✓ Tiempo de retardo: 0,1-1,0 s (variable, interno).
- ✓ Suministro de energía: célula solar, no necesita batería.
- ✓ Protección UV/IR: DIN 16 (permanente).
- ✓ Temperatura de trabajo entre -5°C y 55°C.
- ✓ Función auto-check e indicador de batería baja.
- ✓ Suministro de energía: célula solar y baterías de litio (2 uds).
- ✓ Aplicaciones: válida para TIG, MMA, MIG/MAG, TIG>5A DC/AC, SAW, SMAW, PAC, PAW.

▼ **Certificación:** EN 175 F EN379

▼ **Embalaje:** 1ud / 6 uds (caja)

REPUESTOS PROFILIGHT

* A consultar

new

AMPLIO CAMPO DE VISIÓN



FUNCIÓN AUTO-CHECK

TOTALMENTE AJUSTABLE

- ✓ Sensibilidad
- ✓ Escala de oscurecimiento
- ✓ Retardo

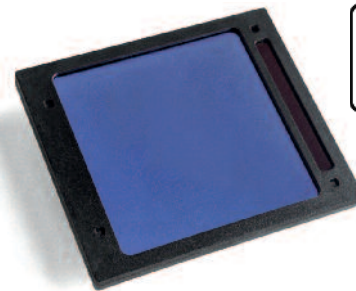

¿Cómo saber si el filtro de una pantalla de soldar es de buena calidad?

Los filtros de las pantallas de soldar llevan impreso en el marcaje 4 números, que indican si el ocular es o no de buena calidad:

A. CLASE ÓPTICA (clase 1, 2 o 3): se define como el cambio de enfoque entre los ojos y un objeto. Cuanto mejor sea la clase óptica, más claro se verá un objeto a través del filtro.

B. DISPERSIÓN DE LA LUZ (clase 1, 2 o 3): es el grado de "pureza" óptica del filtro.

C. HOMOGENEIDAD (clase 1, 2 o 3): uniformidad del nivel de transmisión / grado de oscurecimiento cuando se mira a través del filtro en un ángulo de 90°.

D. DEPENDENCIA ANGULAR (clase 1, 2 o 3): uniformidad de nivel de transmisión / grado de oscurecimiento cuando se mira a través del filtro en diferentes ángulos.

FILTRO MEJORADO



70565 PROFISHELL

Ergonómica y fiable.

Pantalla de soldar automática con rosca de ajuste lateral, con oscurecimiento automático, montada con filtro fotosensible, dos sensores y una célula fotovoltaica con regulación de tono, sensibilidad y retardo al oscurecimiento.

- ✓ Estado reposo DIN4; estado de oscurecimiento DIN 9/13.
- ✓ Campo de visión: 100x41 mm.
- ✓ Tiempo de cambio <1 ms a temperatura ambiente.
- ✓ Protección rayos UV/IR DIN 16.
- ✓ Tiempo de retardo: 0,1-10 sg (ajuste interno).
- ✓ Soldeo TIG: mínimo 10A.
- ✓ Material exterior: nylon reforzado ignífugo.
- ✓ Suministro de energía: célula solar y baterías de litio.

▼ **Certificación:** EN 175 / EN 379

▼ **Embalaje:** 1 ud / 6 uds (caja)

REPUESTOS PROFISHELL

CUBREFILTRO INTERIOR DE PC 105x47x1 mm	REF. 71529
CUBREFILTRO EXTERIOR DE PC 104x115x1 mm	REF. 71526
SUSPENSIÓN DE CABEZA	REF. 70570
CASETE FOTOSENSIBLE REGULABLE 4-9/13	REF. 71165



70561 PROFISHELL ONE

Óptima y económica.

Pantalla de auto-oscurecimiento automática alimentada por células solares, con carcasa de material PP de color mate. Válida para distintos trabajos de soldadura/soldaduras TIG. No adecuada para soldadura láser u oxiacetilénica.

- ✓ Visor de 110x90x9 mm, certificado para protección contra partículas a alta velocidad.
- ✓ Área de visión: 96x39 mm.
- ✓ Escala de oscurecimiento DIN 4/9-13 variable (externo).
- ✓ *Grinding function*: función de molienda DIN 4 (externo).
- ✓ Sensibilidad variable (interno).
- ✓ Tiempo de cambio: <1/30000 s (ANSI +23°)
- ✓ Tiempo de retardo: 0,1-1,0 s (variable, interno).
- ✓ Suministro de energía: célula solar, no necesita batería.
- ✓ Protección UV/IR: DIN 16 (permanente).
- ✓ Temperatura de trabajo entre -10°C y 60°C.

▼ **Certificación:** EN 175 / EN 379

▼ **Embalaje:** 1 ud / 6 uds (caja)

REPUESTOS PROFISHELL ONE

CUBREFILTRO INTERIOR DE PC 105x47x1 mm	REF. 71529
CUBREFILTRO EXTERIOR DE PC 114x90x1 mm	REF. 71530
SUSPENSIÓN DE CABEZA	REF. 70570
CASETE FOTOSENSIBLE REGULABLE 4-9/13	REF. 71161

1010.000 PANORAMAXX**new****SOLDADURA POR PUNTOS****2.5 En reposo solo 2,5**

Pantalla de soldar totalmente automática, con campo de visión extra largo: el recorte nasal flota por encima de la nariz para posicionar el filtro de oscurecimiento más cerca de los ojos.

- ✓ Filtro de alta definición: 1/1/2/2. El filtro de alta definición permite un buen reconocimiento de los colores, y protege niveles de oscurecimiento 2.5/5-12M con función *autopilot* (selección automática del nivel de oscurecimiento).
- ✓ Infinitamente ajustable: ajustes de color, sensibilidad y retardo de apertura.
- ✓ Con opción de ajuste de la sensibilidad "súper alta".
- ✓ Función *Twilight*: función de cambio progresiva (abre la luminosidad poco a poco para que no afecte a la vista).
- ✓ Campo de visión: 100x50 mm.
- ✓ Estabilidad de forma: máscara hasta 220°C. Cubrefiltros frontales hasta 137°C.
- ✓ Protección UV e infrarroja: máxima protección a cualquier nivel.
- ✓ 5 sensores.
- ✓ Temperatura de uso: -10°C a +70°C.
- ✓ Alimentación a través de batería: 300 a 500 ciclos de carga.
- ✓ Peso: 550 g.
- ✓ 3 años de garantía.

▼ **Certificación:** EN 175B (120m/s) EN379

▼ **Embalaje:** 1 ud

REPUESTOS 1010.000

* A consultar

**2.5/8-12**

** Válida para electrodo, MAG (SMAW), MIG, GMAW, soldadura por arco, TIG, plasma, oxigas, corte...

Amplio campo de visión**1008.000 WELDCAP**

Máscara de soldar muy ligera, con un amplio campo de visión, con filtro de color y filtro de oscurecimiento automático. DIN 3 en estado de reposo. Permite seleccionar el grado de oscurecimiento de DIN 9 a 12.

- ✓ Modo de amolado: nivel de oscurecimiento DIN3.
- ✓ Dispone de modo para trabajos de corte y aviso LED de batería baja.
- ✓ Sensor con gran ángulo de detección.
- ✓ Transmisión de la luz: máxima protección ultravioleta e infrarrojos en cualquier grado de oscurecimiento.
- ✓ Tiempo de conmutación:
 - De claro a oscuro a temperatura ambiente: 0.160 ms.
 - De claro a oscuro a 55 °C: 0,110 ms.
 - De oscuro a claro: 0.35-2 s (ajustable).
- ✓ Estabilidad hasta 180°C. Lente de cubierta frontal hasta 135°C.
- ✓ Material de la máscara: PA6 y doble capa textil con resistencia al fuego.
- ✓ Aplicaciones: todos los procesos de soldadura por arco, soldadura de electrodo (soldadura con electrodo revestido, SMAW), MIG, MAG, procesos de alta velocidad de fundición, soldadura con hilo tubular, soldaduras TIG, GTAW, arco de plasma, microplasma, corte por plasma y oxi-gas, amolado. No usar en soldadura láser.
- ✓ Peso: 400 g aprox.
- ✓ Alimentación con 2 pilas-LI intercambiables, que pueden aguantar hasta 2.000 horas de trabajo.

▼ **Certificación:** EN379 (filtros), EN175F (weldcap)
EN166B (cubrefiltro ext.), EN ISO 11611 Clase 1
EN ISO 11612 Clase A/B/C1/E3/F1

▼ **Embalaje:** 1ud

REPUESTOS Weldcap

* A consultar

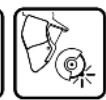
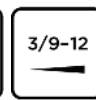
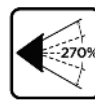
**1** Visión filtro 1/1/2/2**2** Amplio campo visual**3** Extra ligera, peso mínimo**4** Manejo rápido**5** Multiuso 3/9-12**6** Máxima protección

pag.
62



MÁSCARAS DESECHABLES

pag.
68



MAYDAY

pag.
69



MÁSCARAS CLASE 1, 2 Y 3

pag.
80



GUÍA SELECCIÓN FILTROS

pag.
82



KITS DE RESPIRACIÓN



RESPIRATORIA
RESPIRATORY

¿Cuándo usar una mascarilla desechable?

- ▼ Cuando la concentración de oxígeno es superior al 17%.
- ▼ Sé a qué contaminante estoy expuesto
- ▼ El contaminante es olfativamente detectable

Nivel protección	FFP1	FFP2	FFP3
	POLVOS NO TÓXICOS (silicio, lana de vidrio, grafito, cemento, azufre, carbón, metales ferrosos, madera blanda, etc.)	PARTÍCULAS FINAS Y TÓXICAS (lijado piezas metálicas, resina, hongos, etc) Contra polvos, humos o aerosoles.	PARTÍCULAS MUY FINAS Y TÓXICAS (plomo, amianto, fibras de cerámica, rociado de hormigón, etc.) Contra tipos venenosos de polvo, humo o aerosoles
	BRICOLAJE Y OTROS (corte y lijado madera, hierro, acero, cristal, textil, etc)	VIRUS GRIPALES (tuberculosis, gripe aviar, gripe A, etc) FIBRAS DE ASBESTOS (siliconas, asbestos, plomo, humos de acero/zinc, sulfuro de cromo y aceites	AMIANTO O ALERGIAS VIRUS, BACTERIAS Y HONGOS Amianto (concentración inferior a 1 fibra/cm ³ en 1 h) o legionela (corta duración). Eficaz en caso de alergia al polen INDUSTRIA QUÍMICA (oncogénicos, partículas venenosas, berilio, níquel, uranio)

C CARBÓN ACTIVO

Carbón activo

Los modelos con carbón activado eliminan los malos olores y las molestias ocasionadas por niveles bajos de vapores orgánicos que se encuentran junto a las partículas.

D POLVOS DOLOMITA

Polvos dolomita

El ensayo opcional de obstrucción con Dolomita está destinado a comprobar el mantenimiento de la capacidad filtrante cuando se hace atravesar el filtro una cantidad determinada de dolomita, un polvo muy fino que obstruye los poros y satura la superficie filtrante. Las mascarillas que incluyan la letra "D" son adecuadas para el uso frente a este tipo de polvos. Ideal para la exposición a polvos de maderas.

Válvula de exhalación

Los modelos con válvula proporcionan mayor comodidad, reducen la condensación de humedad en el interior, evitan que se empañen los cristales de las gafas, ofrecen una sensación de menor resistencia y ayudan a inspirar-expirar con facilidad.

Pre-formada

Cuando el usuario inspira aire, la válvula cierra el diafragma; cuando exhala, se abre. La válvula libera aire hacia abajo, para evitar la condensación en las gafas. Si el trabajador lleva gafas de protección, esto contribuye a que nunca estén empañadas.

Plegable vertical u horizontal

Muy fáciles de almacenar o guardar

- ▼ Las válvulas de exhalación reducen el aire caliente del interior y disminuyen el estrés de respiración; también facilitan la respiración en ambientes húmedos y calurosos.
- ▼ El carbón activado se utiliza contra vapores orgánicos molestos.
- ▼ El contorno está termo-sellado, y los elásticos de ajuste, o bien están sellados a la mascarilla, o se sujetan mediante dispositivos de fijación rápida.
- ▼ Atendiendo a su forma, se dividen en: moldeadas o plegadas. Las moldeadas siempre tienen una mejor adaptación facial; las plegables vienen envasadas individualmente, se pueden guardar fácilmente mientras no se usan y pueden ser de plegado horizontal, con una amplia cavidad interior; y de plegado vertical.
- ▼ Tienen diferentes clasificaciones atendiendo al factor nominal de protección.

	FFP1NR	FFP2NR	FFP3NR
Filtración al interior (TIL)	<22%	<8%	<2%
Penetración			
Aerosoles sólidos	S<20%	S<6%	S<1%
Aerosoles líquidos	L<20%	L<6%	L<1%
% Contenido dióxido de carbono en la inhalación	<1%	<1%	<1%
Resistencia a la inhalación 30 l/min (mbar)	<0,6%	<0,7%	<1%
Resistencia a la inhalación 95 l/min (mbar)	<2,1%	<2,4%	<3%
Resistencia a la inhalación 160 l/min (mbar)	<3 mb	<3mb	<3mb
(controlado por PPE,s)			





		FFP1	FFP2	FFP3
Pintura (también con spray, barnizado, recubrimientos)	Con base disolvente aplicado con rodillo			●
	Con base agua cualquier aplicación			●
	Tratamientos sobre madera			●
	Recubrimientos en polvo			●
Lijado, desbarbado, esmerilado, perforaciones	Óxidos, muchos metales, cemento, piedra, aglomerados	●		
	Cemento, madera, acero		●	
	Acero inox, recubrimientos repelentes de suciedad			●
	Resinas, plásticos reforzados, carbono, fibra de vidrio		●	●
Construcción, mantenimiento	Desbastado, polvo de cemento	●	●	●
	Demolición	●	●	
	Trabajos de tierra, apuntalado		●	●
	Aplicación aislantes		●	●
Metales, fundiciones	Soldadura		●	●
	Galvanoplastia		●	●
	Acabados, perforados, remachado		●	●
	Corte oxiacetilénicos		●	●
	Metal fundido, aluminio fundido		●	●
Limpieza y recogida de basuras	Limpiezas, desinfecciones		●	●
	Recogida basuras		●	●
Alérgenos, biológicos	Polen, ceniza animal, alergias			●
	Moho, hongos, bacterias, virus			●
Agricultura	Manipulación animales, cosechadoras	●	●	●
	Forraje, compostaje, cosechas		●	●
	Pesticidas, insecticidas, pulverización aérea			●
Minería, canteras	Tunelados, perforaciones, excavaciones		●	●
	Bombeos, dragados, lavados		●	●
	Cambio filtros		●	●
Otras aplicaciones industriales	Tintas, tintes, disolventes			●
	Aditivos en polvo, químicos y productos farmacéuticos			●
	Procesado de plásticos, caucho		●	●
	Extracción, procesado de gas y petróleo			●
	Cerámica			●
	Industria papelera		●	●

DESECHABLES

FFP1 NR (4,5 TLV)

FFP2 NR (12,5 TLV)

FFP3 NR (50 TLV)



	30200 FFP1NR D 20 uds cajita 400 uds caja		30220 FFP2NR D 20 uds cajita 400 uds caja		31600H FFP2NR 12 uds cajita 240 uds caja <i>(bolsa individual)</i>		31700 FFP3NR D 12 uds cajita 240 uds caja <i>(bolsa individual)</i>
	30200M FFP1NR 20 uds cajita 400 uds caja		30300H FFP2NR 12 uds cajita 240 uds caja		30380H FFP2NR C 12 uds cajita 240 uds caja		30351H FFP3NR 5 uds cajita 100 uds caja
	31380H FFP1NR C 12 uds cajita 240 uds caja		30300 FFP2NR D 12 uds cajita 240 uds caja		31100 FFP2NR C 5 uds cajita 100 uds caja		30350M FFP3NR 5 uds cajita 100 uds caja
	30201 FFP1NR D 20 uds cajita 400 uds caja		30300M FFP2NR 12 uds cajita 240 uds caja		31680H FFP2NR C 12 uds cajita 240 uds caja <i>(bolsa individual)</i>		31330 FFP3NR D 12 uds cajita 240 uds caja <i>(bolsa individual)</i>
	31201 FFP1NR D 20 uds cajita 400 uds caja <i>(bolsa individual)</i>		31200H FFP2NR 20 uds cajita 400 uds caja <i>(bolsa individual)</i>		30315 FFP2NR D 10 uds cajita 120 uds caja		30345 FFP3NR D 5 uds cajita 60 uds caja
	31210 FFP1NR D 12 uds cajita 240 uds caja <i>(bolsa individual)</i>		31300H FFP2NR 12 uds cajita 240 uds caja <i>(bolsa individual)</i>		31600 FFP2NR D 12 uds cajita 240 uds caja <i>(bolsa individual)</i>		30358 FFP3NR D C 5 uds cajita 100 uds caja
	31370 FFP1NR D 12 uds cajita 240 uds caja <i>(bolsa individual)</i>		32055 FFP2NR D C 15 uds cajita 150 uds caja <i>(bolsa individual)</i>		30318 FFP2NR D C 10 uds cajita 120 uds caja		31700H FFP3NR D 12 uds cajita 240 uds caja <i>(bolsa individual)</i>
	30301 FFP1NR D 12 uds cajita 240 uds caja		30310H FFP2NR D 12 uds cajita 240 uds caja				30350 FFP3NR D 5 uds cajita 100 uds caja

REUTILIZABLES

FFP1 R

FFP2 R

FFP3 R

<i>No se fabrica</i>	<i>No se fabrica</i>		32050 FFP2R D 15 uds cajita 150 uds caja <i>(bolsa individual)</i>		30355 FFP3R D 5 uds cajita 100 uds caja		33050 FFP3R D 15 uds cajita 150 uds caja <i>(bolsa individual)</i>
----------------------	----------------------	---	---	---	---	---	---



30100 SINGLE

Mascarilla de un solo uso para trabajos que no impliquen ningún tipo de riesgo. No es un EPI, solo evita que nuestro aliento pueda contaminar ciertos elementos con los que trabajamos.

▼ Embalaje: 50 uds / 2.000 uds



30200 FFP1 NR D

Mascarilla preformada de celulosa suave con borde en todo el perímetro. Puente nasal preformado con pieza de espuma.

▼ Certificación: EN 149+A1

▼ Embalaje: 20 uds / 400 uds



SIN GRAPAS

30200M FFP1 NR D new

Mascarilla preformada de celulosa suave con borde en todo el perímetro. Puente nasal preformado con pieza de espuma.

▼ Certificación: EN 149+A1

▼ Embalaje: 20 uds / 400 uds



31380H FFP1 NR C

Mascarilla plegable con carbón activo y válvula de exhalación para mantener una temperatura agradable y facilitar la respiración.

▼ Certificación: EN 149+A1

▼ Embalaje: 12 uds
Caja grande: 240 uds



30201 FFP1 NR D

Mascarilla extra ligera preformada de celulosa con borde en todo el perímetro. Puente nasal preformado con pieza de espuma.

▼ Certificación: EN 149+A1

▼ Embalaje: 20 uds
Caja grande: 400 uds



metal free

new

31201 FFP1 NR D

Mascarilla de polipropileno, certificada contra polvos dolomita. Sin válvula de exhalación.

▼ Certificación: EN 149+A1

▼ Embalaje: 20 uds (bolsa indiv.)
Caja grande: 400 uds



metal free

new

31210 FFP1 NR D

Mascarilla plegada vertical, con válvula de exhalación. Certificada contra polvos dolomita. Zona de la nariz reforzada.

▼ Certificación: EN 149+A1

▼ Embalaje:
Caja: 12 uds (bolsa indiv.)
Caja grande: 240 uds



new

31370 FFP1 NR D

Mascarilla de polipropileno, plegable, certificada contra polvos dolomita. Con válvula de exhalación.

▼ Certificación: EN 149+A1

▼ Embalaje:
Caja: 12 uds (bolsa indiv.)
Caja grande: 240 uds



CERTIFICACIÓN SUPERIOR

30301 FFP1 NR D

Preformada con válvula de exhalación. Doble construcción ultra resistente, para soportar condiciones de humedad o de calor.

▼ Certificación: EN 149+A1

▼ Embalaje:
Caja: 12 uds
Caja grande: 240 uds



30300H FFP2 NR

Mascarilla preformada con válvula de exhalación. Doble construcción ultraresistente y sello facial.

▼ **Certificación:** EN 149+A1

▼ **Embalaje:** 12 uds / 240 uds



30300 FFP2 NR D

Mascarilla preformada con válvula de exhalación. Cuerpo cóncavo de gran cavidad con bordes extendidos.

▼ **Certificación:** EN 149+A1

▼ **Embalaje:** 12 uds / 240 uds



SIN GRAPAS

new

30300M FFP2 NR

Mascarilla preformada. Gran cavidad, preformada, válvula de exhalación, bandas regulables y libre de metales.

▼ **Certificación:** EN 149+A1

▼ **Embalaje:** 12 uds / 240 uds

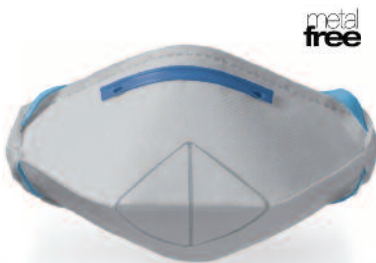

metal free

31200H FFP2 NR

Mascarilla plegada horizontal, con sello facial, que evita que se abra en los bordes y elimina la posibilidad de irritación.

▼ **Certificación:** EN 149+A1

▼ **Embalaje:** 20 uds (bolsa indiv.)
Caja grande: 400 uds



metal free

31300H FFP2 NR

Plegada horizontal. Con válvula de exhalación. De bordes muy suaves que se ajustan a la forma de la cara.

▼ **Certificación:** EN 149+A1

▼ **Embalaje:** 12 uds (bolsa indiv.)
Caja grande: 240 uds



metal free

31600H FFP2 NR

Mascarilla plegada vertical, con válvula de exhalación. Bordes muy suaves y pinza nasal ajustable.

▼ **Certificación:** EN 149+A1

▼ **Embalaje:** 12 uds (bolsa indiv.)
Caja grande: 240 uds



30380H FFP2 NR G

Preformada con válvula de exhalación y **carbón activado**. Ideal para malos olores y bajos niveles de vapores orgánicos.

▼ **Certificación:** EN 149+A1

▼ **Embalaje:** 12 uds / 240 uds



31100 FFP2 NR G SIN GRAPAS

Preformada. Con 2 válvulas de exhalación y **carbón activado**. Ideal para malos olores y bajos niveles de vapores orgánicos.

▼ **Certificación:** EN 149+A1

▼ **Embalaje:** 5 uds / 100 uds



metal free

31680H FFP2 NR G

Mascarilla plegada vertical con válvula de exhalación y **carbón activado**. Pinza en la nariz ajustable y pieza nasal muy suave.

▼ **Certificación:** EN 149+A1

▼ **Embalaje:** 12 uds (bolsa indiv.)
Caja grande: 240 uds



30220 FFP2 NR D

Mascarilla preformada de celulosa suave con borde en todo el perímetro. Puente nasal preformado con pieza de espuma.

▼ **Certificación:** EN 149+A1

▼ **Embalaje:** 20 uds / 400 uds



metal free

30315 FFP2 NR D

Mascarilla de polipropileno, certificada contra polvos dolomita. La rejilla plástica proporciona mayor solidez.

▼ **Certificación:** EN 149+A1

▼ **Embalaje:** 10 uds / 120 uds



CERTIFICACIÓN SUPERIOR

metal free

31600 FFP2 NR D

Mascarilla de polipropileno, certificada contra polvos dolomita. Con válvula de exhalación.

▼ **Certificación:** EN 149+A1

▼ **Embalaje:** 12 uds (bolsa indiv.) / 240 uds



metal free

30310H FFP2 NR D

Contra polvos dolomitas. Gran cavidad, preformada, válvula de exhalación, bandas regulables y libre de metales.

▼ **Certificación:** EN 149+A1

▼ **Embalaje:** 12 uds / 240 uds

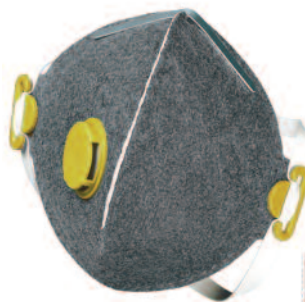

SIN GRAPAS

new

32055 FFP2 NR D C

Mascarilla desechable con válvula. Certificada contra polvos dolomita y carbón activo.

▼ **Certificación:** EN 149+A1

▼ **Embalaje:** 15 uds (bolsa indiv.) / 150 uds

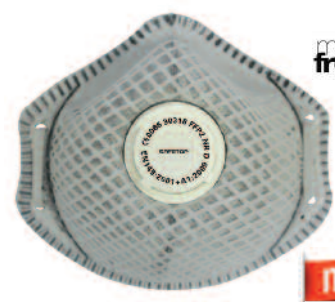

metal free

new

30318 FFP2 NR D C

Mascarilla desechable de malla contra polvos dolomita y carbón activo. Con válvula de exhalación.

▼ **Certificación:** EN 149+A1

▼ **Embalaje:** 10 uds / 120 uds

Reutilizables



SIN GRAPAS

new

32050 FFP2 R D

Mascarilla reutilizable con válvula. Certificada contra polvos dolomita. Plegable vertical.

▼ **Certificación:** EN 149+A1

▼ **Embalaje:** Caja: 15 uds (bolsa indiv.)
Caja grande: 150 uds



SIN GRAPAS

new

33050 FFP3 R D

Mascarilla reutilizable con válvula. Certificada contra polvos dolomita. Plegable vertical.

▼ **Certificación:** EN 149+A1

▼ **Embalaje:** Caja: 15 uds (bolsa indiv.)
Caja grande: 150 uds



metal free

30355 FFP3 R D

Mascarilla reutilizable, con eficiencia incrementada. De PU. Con sello facial contra fugas. Puente nasal de aluminio.

▼ **Certificación:** EN 149+A1

▼ **Embalaje:** Caja: 5 uds / 100 uds



30351H FFP3 NR SIN GRAPAS

Mascarilla preformada, con sujeciones estáticas gruesas y cuerpo de 3 pliegues que aumentan la superficie de filtrado.

▼ **Certificación: EN 149+A1**

▼ **Embalaje: 5 uds/ 100 uds**



30358 FFP3 NR D C

Mascarilla de polipropileno, certificada contra polvos dolomita. Con válvula de exhalación. Con carbón activo.

▼ **Certificación: EN 149+A1**

▼ **Embalaje: 5 uds / 100 uds**



31330 FFP3 NR D

Mascarilla plegada horizontal, con válvula de exhalación. Pieza de espuma en la zona interior de la nariz.

▼ **Certificación: EN 149+A1**

▼ **Embalaje: 12 uds (indiv.) / 240 uds**



30345 FFP3 NR D

Mascarilla de polipropileno, certificada contra polvos dolomita. La rejilla plástica proporciona mayor solidez.

▼ **Certificación: EN 149+A1**

▼ **Embalaje: 5 uds / 60 uds**



30350M FFP3 NR new

Preformada. Con válvula de exhalación. Bandas extensibles y ajustables. Almohadilla adicional en todo el perímetro interior.

▼ **Certificación: EN 149+A1**

▼ **Embalaje: 5 uds / 100 uds**



30350 FFP3 NR D

Preformada. Con válvula de exhalación. Bandas extensibles y ajustables. Almohadilla adicional en todo el perímetro interior.

▼ **Certificación: EN 149+A1**

▼ **Embalaje: 5 uds / 100 uds**



31700 FFP3 NR D

Mascarilla plegada vertical, con válvula de exhalación. Certificada contra polvos dolomita. Libre de metales.

▼ **Certificación: EN 149+A1**

▼ **Embalaje: 12 uds (bolsa indiv.)**
Caja grande: 240 uds



31700H FFP3 NR D

Mascarilla plegada vertical, con válvula de exhalación. Con espuma interior. Certificada contra polvos dolomita.

▼ **Certificación: EN 149+A1**

▼ **Embalaje: 12 uds (bolsa indiv.)**
Caja grande: 240 uds





37590 MAYDAY

Respirador de emergencia

- + Máscara de escape para situaciones de emergencia.
- + Facilita unos minutos la respiración del aire.
- + La duración del respirador es de 10 minutos.
- + Solo puede usarse una vez.
- + Certificado según el standard DIN 58647-7.
- + El dispositivo consta de pieza nasal y filtro ABEK (incluido).
- + Hecho de polipropileno, ABS y silicona.
- + El filtro tiene carbón activo.
- + Solo debe usarse en caso de escapes en lugares peligrosos.
- + Puede colocarse en el bolsillo del traje de trabajo.
- + O puede colocarse en el cinturón del pantalón.
- + Se sirve en cajita.
- + Peso del equipo: 150 g.
- + Ofrece protección contra vapores orgánicos con punto de ebullición por encima de 65°C, gases inorgánicos, vapores y gases ácidos y básicos.
- + No protege del monóxido de carbono o carencia de oxígeno y tampoco proporciona oxígeno.
- + **Certificación: DIN 58647-7**
- + **Embalaje: 1 ud**



Clase 1

37354 EURMASK UNO

1 EURMASK UNO®



Para un filtro (se sirve sin filtro).

▼ **Certificación: EN 140**

▼ **Embalaje: 1 ud / 16 uds (caja grande)**

** Para filtros P2R y P3R



Clase 1

37400 EURMASK DOS

2 NEW EURMASK

Para 2 filtros (se sirve sin filtros).

▼ **Certificación: EN 140**

▼ **Embalaje: 1 ud / 16 uds (caja grande)**

- + Semimáscaras con válvula de exhalación.
- + De bordes extremadamente suaves.
- + Ajuste perfecto a la cara.
- + Excelente estanqueidad (pérdida inferior al 2%).
- + De caucho termoplástico, polipropileno y silicona.
- + Arnés de cabeza.
- + Disponibles para 1 filtro o 2.
- + Peso muy ligero: 115 g (1 filtro) y 120 g aprox (2 filtros).
- + Se usan en trabajos de madera, mármol, decapado de pintura, pintura con spray o brocha, aplicaciones de pesticidas, molienda, etc.



- 1 Arnés ajustable**
- 2 Válvula de exhalación**
- 3 Filtros clase 1 para Eurmask**

FILTROS DE CLASE 1 PARA 37354 Y 37400

FILTRO P3 Ref. 37401

- Filtro para partículas finas de polvo.
- Standard: EN143
- Unidad de embalaje: 2 uds (caja pequeña) / 8 uds (caja grande)

FILTRO A1 Ref. 37402

- Filtro para gases y vapores orgánicos.
- Standard: EN14387
- Unidad de embalaje: 2 uds (caja pequeña) / 8 uds (caja grande)

FILTRO A1P2 Ref. 37403

- Filtro para gases y polvos.
- Standard: EN143 / EN14387
- Unidad de embalaje: 2 uds (caja pequeña) / 8 uds (caja grande)

FILTRO A1B1E1K1 Ref. 37404

- Filtro para combinación de varios gases.
- Standard: EN14387
- Unidad de embalaje: 2 uds (caja pequeña) / 8 uds (caja grande)

FILTRO A2P3 Ref. 37405

- Filtro para gases y polvos de doble filtrado.
- Standard: EN143 / EN14387
- Unidad de embalaje: 2 uds (caja pequeña) / 8 uds (caja grande)

KIT PREFILTROS Ref. 37409

- Incluye 10 prefiltros y 2 tapas



Clase 1

ELIPSE INTEGRA



- + Mascarilla combinada con protección respiratoria y facial.
- + Clase 1.
- + Incluye filtros en todos los modelos.
- + Disponible con filtros P3, A1P3, ABEK, ABKP3, A2P3.
- + Cada máscara lleva sus filtros y no son intercambiables entre sí.
- + Visor extra resistente de policarbonato contra impactos.
- + Certificado antivaho (N) y contra partículas finas (K).
- + Altísima durabilidad.
- + La resistencia supera en un 60% el requerimiento del estándar.
- + Muy ligera, con cinta antideslizante.
- + Completo sellado.
- + Se ajusta fácilmente en 4 posiciones para un mayor confort.
- + Ventilación directa y amplio campo de visión.
- + Amplia válvula de retención central.
- + Diseño compacto, ultra ligero y flexible.
- + Libre de silicona y látex, sin olor.
- + Material muy suave, que no causa irritaciones.
- + **Certificación: EN 140, EN166 2F K N**
- + **Embalaje: 1 ud**

MODELO	REFERENCIA	CERTIFICACIÓN	EMBALAJE
ELIPSE INTEGRA P3 PARA POLVO (filtros incluidos) Filtro ultracompacto Solo 5 mm de grosor	33510	EN140 (máscara) EN166 2F K N EN143 (filtros)	1 ud / 10 uds
FILTROS COMPATIBLES	REFERENCIA	CERTIFICACIÓN	EMBALAJE
Filtros P3	33316	EN143	Pack de 2 uds
Filtros P3 CARBÓN ACTIVO	33336	EN143	Pack de 2 uds

MODELO	REFERENCIA	CERTIFICACIÓN	EMBALAJE
ELIPSE INTEGRA A1P3 PARA GASES Y POLVO (carbón activo) (filtros incluidos)	33516	EN140 (máscara) EN166 2F K N EN143, EN14387 (filtros)	1 ud / 10 uds
FILTROS COMPATIBLES	REFERENCIA	CERTIFICACIÓN	EMBALAJE
Filtros A1P3 Para gases y polvos (carbón activo)	33317	EN143, EN14387 (filtros)	Pack de 2 uds

REPUESTOS PARA TODA LA GAMA ELIPSE INTEGRA	REFERENCIA	CERTIFICACIÓN	EMBALAJE
CUBREVISORES	33520	-	Pack de 10 uds





Múltiples aplicaciones



- + Pintura
- + Agricultura y fumigación
- + Construcción
- + Corte de soldadura
- + Construcción
- + Industria química

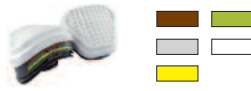

Los filtros combinados llevan integrado el carbón activo

MODELO	REFERENCIA	CERTIFICACIÓN	EMBALAJE
ELIPSE INTEGRA ABEK1P3 PARA GASES COMBINADOS Y POLVO (carbón activo) (filtros incluidos)  new	33519	EN140 (máscara) EN166 2F K N EN143, EN14387 (filtros)	1 ud / 10 uds
FILTROS COMPATIBLES	REFERENCIA	CERTIFICACIÓN	EMBALAJE
Filtros ABEK1P3 Para gases combinados y polvos (carbón activo) 	33319	EN143, EN14387 (filtros)	Pack de 2 uds

MODELO	REFERENCIA	CERTIFICACIÓN	EMBALAJE
ELIPSE INTEGRA ABEK1 PARA GASES COMBINADOS (filtros incluidos)  new	33518	EN140 (máscara) EN166 2F K N EN143, EN14387 (filtros)	1 ud / 10 uds
FILTROS COMPATIBLES	REFERENCIA	CERTIFICACIÓN	EMBALAJE
Filtros ABEK1 Para gases combinados 	33318	EN143, EN14387 (filtros)	Pack de 2 uds

MODELO	REFERENCIA	CERTIFICACIÓN	EMBALAJE
ELIPSE INTEGRA A2P3 PARA GASES Y POLVOS (carbón activo) (filtros incluidos)  new	33517	EN140 (máscara) EN166 2F K N EN143, EN14387 (filtros)	1 ud / 10 uds
FILTROS COMPATIBLES	REFERENCIA	CERTIFICACIÓN	EMBALAJE
Filtros A2P3 Para gases y polvos (carbón activo) 	33307	EN143, EN14387 (filtros)	Pack de 2 uds

CERTIFICACIÓN SUPERIOR



Clase 1
ELIPSE

- ✓ **Hecha con material de grado médico**
- ✓ **Certificada contra irritaciones según la ISO 10993**
(Evaluación biológica de productos sanitarios)
- ✚ Máscara de respiración con 2 filtros **incluidos**.
- ✚ Muy cómoda, ultracompacta y ligera.
- ✚ Diseño anatómico: se ajusta perfectamente a la cara.
- ✚ Amplio campo de visión. Compatible con otros EPIS.
- ✚ Alta protección y resistencia.
- ✚ Filtros de máxima eficacia 99.97%.
- ✚ Hipoalergénica: confort único.
- ✚ De TPE (elastómero termoplástico): flexible y suave.
- ✚ Muy cómoda incluso durante largos períodos de uso.
- ✚ Incluye amplia válvula de exhalación en la parte central.
- ✚ Banda de sujeción elástica que permite una fijación estable.
- ✚ **Certificación: EN 140, EN ISO 10993**
- ✚ **Embalaje: 1 ud**



Filtro P3 ultracompacto



Solo 5 mm de grosor

Ideal para soldadura. Se acopla perfectamente debajo de la pantalla de soldar.



Múltiples aplicaciones



- ✚ Pintura
- ✚ Corte de soldadura
- ✚ Agricultura y fumigación
- ✚ Construcción
- ✚ Construcción
- ✚ Industria química

MODELO	REFERENCIA	CERTIFICACIÓN	EMBALAJE
ELIPSE P3 PARA POLVO (filtros incluidos) 	33501	EN140 (máscara) EN143 (filtros)	1 ud / 10 uds
FILTROS COMPATIBLES	REFERENCIA	CERTIFICACIÓN	EMBALAJE
Filtros P3 	33316	EN143	Pack de 2 uds
Filtros P3 CARBÓN ACTIVO 	33336	EN143	Pack de 2 uds

MODELO	REFERENCIA	CERTIFICACIÓN	EMBALAJE
ELIPSE A1P3 PARA GASES Y POLVO (carbón activo) (filtros incluidos) 	33506	EN140 (máscara) EN143, EN14387 (filtros)	1 ud / 10 uds
FILTROS COMPATIBLES	REFERENCIA	CERTIFICACIÓN	EMBALAJE
Filtros A1P3 (carbón activo) 	33317	EN143, EN14387 (filtros)	Pack de 2 uds



MODELO	REFERENCIA	CERTIFICACIÓN	EMBALAJE
ELIPSE A2P3 PARA GASES Y POLVO (carbón activo) (filtros incluidos) 	33507	EN140 (máscara) EN143, EN14387 (filtros)	1 ud / 10 uds
FILTROS COMPATIBLES	REFERENCIA	CERTIFICACIÓN	EMBALAJE
Filtros A2P3 (carbón activo) 	33307	EN143, EN14387 (filtros)	Pack de 2 uds

MODELO	REFERENCIA	CERTIFICACIÓN	EMBALAJE
ELIPSE ABEK1 PARA GASES COMBINADOS VAPORES (filtros incluidos) (carbón activo) 	33508	EN140 (máscara) EN143, EN14387 (filtros)	1 ud / 10 uds
FILTROS COMPATIBLES	REFERENCIA	CERTIFICACIÓN	EMBALAJE
Filtros ABEK1 (carbón activo) 	33318	EN143, EN14387 (filtros)	Pack de 2 uds

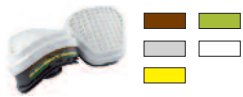
MODELO	REFERENCIA	CERTIFICACIÓN	EMBALAJE
ELIPSE ABEK1P3 PARA GASES COMBINADOS, VAPORES Y POLVO (filtros incluidos) (carbón activo) 	33509	EN140 (máscara) EN143, EN14387 (filtros)	1 ud / 10 uds
FILTROS COMPATIBLES	REFERENCIA	CERTIFICACIÓN	EMBALAJE
Filtros ABEK1P3 (carbón activo) 	33319	EN143, EN14387 (filtros)	Pack de 2 uds



Tecnología Cad-Cam

Tecnología aplicada al perfil oronasal, que incrementa su nivel de robustez, estabilidad confort, ligereza y resistencia.

Clase 1

34500 ETNA



- + Semimáscara buconasal clase 1.
- + Para dos filtros clase 1 (no incluidos).
- + Ver filtros compatibles abajo.
- + Cuerpo de material elastómero inelástico
- + Arnés de cabeza ajustable.
- + Pieza de refuerzo rígido en la parte central.
- + Ofrece una mayor impermeabilidad a gases, vapores y humos.
- + Alto nivel de robustez, estabilidad y resistencia.
- + Incomparable confort, ligereza y adaptabilidad.
- + Excelente estabilidad. Estupendo campo de visión.
- + Muy ligera (solo 90 g): distribución homogénea del peso.
- + Con válvula de exhalación central de silicona.
- + Excelente estanqueidad (pérdida inferior al 2%).
- + **Certificación: EN 140**
- + **Embalaje: 1 ud**

REPUESTOS	REFERENCIA		EMBALAJE
Arnés de cabeza con tiras	34509	-	1 ud

FILTROS PARA ETNA Y TWIN (34500 & 35750)

<p>FILTRO A1 Ref. 34501</p> <ul style="list-style-type: none"> - Filtro para gases y vapores - Standard: EN14387 - Unidad de embalaje: 6 uds / 108 uds (caja grande) 	<p>FILTRO A1P3 Ref. 34502</p> <ul style="list-style-type: none"> - Filtro para gases, vapores y polvos - Standard: EN143 / EN14387 - Embalaje: 4 uds / 72 uds (caja grande) 	<p>FILTRO A1B1E1K1P3 Ref. 34503</p> <ul style="list-style-type: none"> - Filtro para polvos y combinación de varios gases - Standard: EN143 / EN14387 - Embalaje: 4 uds / 72 uds (caja grande)
<p>FILTRO A1B1E1K1 Ref. 34504</p> <ul style="list-style-type: none"> - Filtro para combinación de varios gases - Standard: EN14387 - Embalaje: 6 uds / 108 uds (caja grande) 	<p>FILTRO P3 Ref. 34505</p> <ul style="list-style-type: none"> - Filtro para polvos - Standard: EN143 - Unidad de embalaje: 6 uds / 108 uds (caja grande) 	<p>FILTRO P2 Ref. 34514</p> <ul style="list-style-type: none"> - Filtro para polvos. Standard: EN143 - Embalaje: 6 uds / 108 uds (caja grande)
<p>FILTRO AX Ref. 34506 new</p> <ul style="list-style-type: none"> - Filtro para combinación de varios gases. No reutilizable - Standard: EN14387 - Embalaje: 6 uds / 108 uds (caja grande) 	<p>FILTRO A2P3 Ref. 34507 new</p> <ul style="list-style-type: none"> - Filtro para polvos - Standard: EN143 / EN14387 - Unidad de embalaje: 4 uds / 72 uds (caja grande) 	<p>Ref. 34515: Soporte para filtros P2 Ref. 34516: Carcasa para filtros P2</p>



Clase 3 **PARA 2 FILTROS**
35750 PANAREA TWIN

new



- + Máscara integral clase 3 de eficacia alta.
- + Se le pueden acoplar 2 filtros A2 y A1 (no incluidos).
- + Válido para filtros serie ETNA (ver página izda).
- + Sello exterior de silicona, muy suave para la piel.
- + Flexible a altas y bajas temperaturas.
- + Sello hermético.
- + Se adapta a la cara de los usuarios sin causar presión.
- + Resistente a salpicaduras.
- + Amés de 5 puntos.
- + Visor anti impactos de policarbonato de 2,2 mm de grosor.
- + Visor **anti-vaho**.
- + Diafragma del habla.
- + Dos conexiones rápidas de bayoneta.
- + Los filtros no interfieren en el campo de visión.
- + Peso ergonómicamente distribuido para un mayor confort.
- + Máscara oronasal interior de silicona hipoalergénica.
- + Para trabajos de alto riesgo, tales como bomberos o similar, protección contra polvos altamente nocivos, combinación de gases y polvos, asbestos, radionucleidos, pesticidas, industria química, etc.
- + **Certificación: EN 140**
- + **Embalaje: 1 ud**





Serie 5500 clase 1 PARA 2 FILTROS

35500 SERIE 5500

- + Semimáscara buconasal de bajo mantenimiento.
- + De suave elastómero no alérgico, cómodo, que se adapta con facilidad.
- + Muy fácil ajuste, con suspensión de cabeza y cintas ajustables elásticas.
- + Ajustable en longitud de la cinta.
- + Contorno facial diseñado para eliminar el malestar causado por la presión.
- + Válvula de exhalación en el centro de la semimáscara.
- + Disminución del aire muerto y estrés de la respiración.
- + Fácil reemplazo de los filtros y bajo mantenimiento.
- + Se suministra sin filtros.
- + **Certificación: EN 140**
- + **Embalaje: 1 ud / 12 uds**



Serie 7700 clase 1 PARA 2 FILTROS

35600 SERIE 7700

- + Semimáscara buconasal de bajo mantenimiento.
- + Cuerpo de silicona.
- + Es la más cómoda y funcional semimáscara disponible.
- + Hecha de silicona no alérgica, suave y adaptable.
- + Provee excelente protección y confort. Fijación perfecta.
- + Marco facial perfectamente ajustado sin oprimir los nervios faciales.
- + Permite una correcta visión, así como el uso de gafas de protección.
- + Reduce la fatiga del trabajador. Extremadamente duradera, no envejece.
- + De fácil limpieza y resistente a la distorsión.
- + Se suministra sin filtros.
- + **Certificación: EN 140**
- + **Embalaje: 1 ud / 12 uds**



Serie 5400 clase 1 PARA 2 FILTROS









35700 SERIE 5400



- + Máscara facial integral de bajo mantenimiento.
- + Pieza facial de elastómero moldeable, suave y antialérgico.
- + Material con muy alta resistencia química.
- + Visor de policarbonato endurecido.
- + Antirayaduras y resistente a impactos.
- + Ergonómica y ligera: solo pesa 437 g.
- + Arnés de 4 puntos.
- + Lente panorámica: amplio campo de visión en todas las direcciones.
- + Se suministra sin filtros.
- + **Certificación: EN 136, EN166 1B (visor)**
- + **Embalaje: 1 ud**

REPUESTOS	REFERENCIA	CERTIFICACIÓN	EMBALAJE
VISOR DE REPUESTO	35706	-	1 ud
CUBREVISOR DESECHABLE	36607	-	Pack de 15 uds
ARNÉS DE GOMA CON TIRAS	35705	-	1 ud

FILTROS DE CLASE 1 PARA 35500, 35600, 35700

FILTRO A1 Ref. 35001 - Unidad de embalaje: 2 uds / 72 uds 	FILTRO A1B1E1 Ref. 35002 - Unidad de embalaje: 2 uds / 72 uds 	FILTRO K1 Ref. 35003 - Unidad de embalaje: 6 uds / 72 uds 
FILTRO P3 Ref. 35004 - Unidad de embalaje: 4 uds / 48 uds 	FILTRO A1B1E1K1 Ref. 35005 - Unidad de embalaje: 2 uds / 48 uds 	FILTRO A1P3 Ref. 35006 - Unidad de embalaje: 2 uds / 24 uds 
FILTRO A1B1E1P3 Ref. 35007 - Unidad de embalaje: 2 uds / 24 uds 	FILTRO K1P3 Ref. 35008 - Unidad de embalaje: 2 uds / 24 uds 	FILTRO A1B1E1K1P3 Ref. 35009 - Unidad de embalaje: 2 uds / 24 uds 
PREFILTRO Ref. 35010 - Prefiltro para A1, ABE1, K1, ABEK1 - Unidad de embalaje: 1 pack de 10 uds (precio pack con 10 uds)	RETENEDOR PREFILTROS Ref. 35011 - Solo para la Ref. A1, ABE1, K1 y ABEK1 - Unidad de embalaje: 1 ud	

FILTROS

Protección respiratoria

Existen dos tipos de filtros:

Filtros de clase 1 y los filtros de clase 2 de mayor capacidad y eficacia.











EN 141 filtros contra gases y filtros combinados

EN 143 filtros contra partículas

EN 148 conector de rosca standard



Clasificación de los filtros según código de color

TIPO DE FILTRO	CÓDIGO DE COLOR	APLICACIÓN
A		Gases y vapores orgánicos con un punto de ebullición por debajo de 65°C
B		Gases ácidos y vapores, tales como cloro, ácido sulfhídrico y ácido cianhídrico
E		Dióxido de sulfuro o ácido clorhídrico
K		Amoníaco y derivados
AX	 No reutilizable	Ciertos vapores orgánicos con un punto de ebullición por debajo de 65°C
NO-P3	 No reutilizable	Óxido de nitrógeno, polvos, humos y nieblas
HG-P3	 Máximo uso 50 horas	Vapor de mercurio y partículas con composición de mercurio
CO (No reutilizable)	 No reutilizable	Monóxido de carbono
P3		Partículas y polvos
Reactor P3		Yodo radiactivo, yodo metílico y partículas radiactivas
C2A1NBC		Gases y vapores de componentes nucleares, biológicos y químicos



CERTIFICACIÓN SUPERIOR



Panorámica clase 3 PARA 1 FILTRO

36601 PANAREA



- + Máscara integral clase 3 de silicona.
- + Para un filtro clase 2 (no incluido) (ver pág. 79).
- + Amplio ángulo de visión de 180° horizontal y hacia abajo.
- + Resistente a salpicaduras de químicos.
- + Visor de policarbonato endurecido, antirayaduras y antivaho.
- + Pieza facial de silicona hipoalergénica.
- + Muy duradera y resistente a la distorsión.
- + Alta resistencia a impactos (visor de 2,2 mm de espesor).
- + Incluye válvula de exhalación
- + Con diafragma fónico y válvula de inhalación.
- + Cierre sellado de la válvula.
- + Resistente a altas y bajas temperaturas.
- + **Certificación: EN 136 EN166 B (visor)**
- + **Embalaje: 1 ud / 12 uds (caja)**

- 1** 5 puntos de ajuste
- 2** Válvula exhalación
- 3** Diafragma fónico
- 4** Válvula inhalación

REPUESTOS	REFERENCIA	EMBALAJE
CUBREVISOR DESECHABLE	36602	Pack 10 uds
VÁLVULA DE EXHALACIÓN	36603	1 ud
VÁLVULA DE INHALACIÓN	36604	1 ud

REPUESTOS	REFERENCIA	EMBALAJE
ARNÉS DE GOMA CON TIRAS	36605	1 ud
HEBILLAS PARA ARNÉS	36608	1 ud
TAPA DE PLÁSTICO PARA VENTRÍCULO VALVULAR	36609	1 ud



Serie5400 clase 2 PARA 1 FILTRO

36600 SERIE 5400



- + Máscara integral clase 2 de silicona.
- + Para un filtro clase 2 (no incluido) (ver pág. 79).
- + Visor de policarbonato endurecido.
- + Antirayaduras y resistente a impactos.
- + Pieza facial de elastómero moldeable, suave e hipoalergénico.
- + Material de muy alta resistencia química.
- + Ideal para trabajos en laboratorios, medicina o petroquímica.
- + Amplia superficie de sellado
- + Puede ser usado con equipos autofiltrantes.
- + Muy ligera: peso 437 g.
- + Excelente confort y ajuste.
- + Fiable, sencilla y de larga duración
- + **Certificación: EN 136 EN166 B (visor)**
- + **Embalaje: 1 ud**

REPUESTOS	REFERENCIA	CERTIFICACIÓN	EMBALAJE
VISOR DE REPUESTO	36606	-	1 ud
CUBREVISOR DESECHABLE	36607	-	Pack de 15 uds
ARNÉS DE GOMA CON TIRAS	35705	-	1 ud

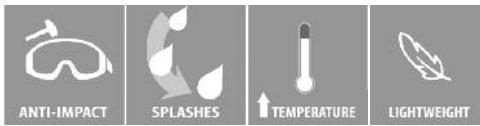
Clase 2 PARA 1 FILTRO**36500N EURMASK DIN****new**

- + Semimáscara clase 2.
- + Para un filtro clase 2 (no incluido).
- + Peso muy ligero: solo 115 g.
- + Increíblemente resistente al calor.
- + Adecuada para incendios forestales o humos.
- + Hecha de polipropileno y fibra de vidrio especial.
- + Sello hermético de silicona inferior al 2%.
- + Resistente a salpicaduras.
- + Cubre la nariz, la boca y la barbilla.
- + Con válvula de exhalación que purifica el interior.
- + **Certificación: EN 140**
- + **Embalaje: 1 ud**

FILTROS DE CLASE 2 PARA 36500N, 36600, 36601

FILTRO A2 - Unidad de embalaje: 1 ud Ref. 36001 Ref. 36001A PLÁSTICO ALUMINIO	FILTRO B2 - Unidad de embalaje: 1 ud Ref. 36002 Ref. 36002A PLÁSTICO ALUMINIO	FILTRO E2 - Unidad de embalaje: 1 ud Ref. 36003 Ref. 36003A PLÁSTICO ALUMINIO
FILTRO K2 - Unidad de embalaje: 1 ud Ref. 36004 Ref. 36004A PLÁSTICO ALUMINIO	FILTRO A2B2 - Unidad de embalaje: 1 ud Ref. 36005 Ref. 36005A PLÁSTICO ALUMINIO	FILTRO AX - Unidad de embalaje: 1 ud Ref. 36006 Ref. 36006A PLÁSTICO ALUMINIO
FILTRO A2B2E2K2 - Unidad de embalaje: 1 ud Ref. 36007 Ref. 36007A PLÁSTICO ALUMINIO	FILTRO A2P3 - Unidad de embalaje: 1 ud Ref. 36008 Ref. 36008A PLÁSTICO ALUMINIO	FILTRO B2P3 - Unidad de embalaje: 1 ud Ref. 36009 Ref. 36009A PLÁSTICO ALUMINIO
FILTRO E2P3 - Unidad de embalaje: 1 ud Ref. 36010 Ref. 36010A PLÁSTICO ALUMINIO	FILTRO K2P3 - Unidad de embalaje: 1 ud Ref. 36011 Ref. 36011A PLÁSTICO ALUMINIO	FILTRO HGP3 - Unidad de embalaje: 1 ud Ref. 36012 36012A PLÁSTICO ALUMINIO
FILTRO A2B2P3 - Unidad de embalaje: 1 ud Ref. 36013 No disponible PLÁSTICO ALUMINIO	FILTRO A2B2E2K2P3 - Unidad de embalaje: 1 ud Ref. 36014 Ref. 36014A PLÁSTICO ALUMINIO	FILTRO ABEK2P3Hg - Unidad de embalaje: 1 ud Ref. 36015 No disponible PLÁSTICO ALUMINIO
FILTRO P3 - Unidad de embalaje: 1 ud Ref. 36016 Ref. 36016A PLÁSTICO ALUMINIO	FILTRO A2B2E2K1 Hg NOCOP3 - Unidad de embalaje: 1 ud (bajo pedido) Ref. 36020 No disponible PLÁSTICO ALUMINIO	Ácido nítrico y monóxido de carbono
FILTRO AXP3 - Unidad de embalaje: 1 ud Ref. 36019 Ref. 36019A PLÁSTICO ALUMINIO	FILTRO A2B2E2K1 NOP3 - Unidad de embalaje: 1 ud (bajo pedido) No disponible Ref. 36020A PLÁSTICO ALUMINIO	Ácido nítrico

Guía de selección de filtros

* Sustancia: SUS / Filtro recomendado: FIL. R.

SUS	FIL. R.
A	
Acetaldehído	AX
Ácido acético	A
Acetona	AX
Acetato de A-butilo	A
Acetato de etilo/vinilo	A
Acetonitrilo	A
Acetileno	Suministro de aire
Aceite de plátano	A
Ácido acetilsalicílico (aspirina)	P3
Ácidos (humeantes concentrados)	E-P3
Ácido fluorhídrico	E
Ácido butírico	A-P3
Ácido clorosulfónico	B-P3
Acroleína (2-propenal)	AX
Acraldehído	AX
Acrilato de butilo	A
Ácido acrílico-ésteres	A
Ácido de baterías	E
Ácido bórico	E-P3
Ácido carbólico	A-P3
Ácido clorhídrico	E
Ácido fórmico	E-P3
Ácido nítrico	NO
Ácido picrico	P3
Ácido perclórico	B-P3
Ácido sulfúrico	E-P3
Acrlonitrilo	A-P3
Aguarrás	A-P3
Alcohol	A
Alcohol de propilo (propanol)	A
Alcohol de diacetona	A
Alcohol de isopropilo	A
Aldehídos	AX
Alcohol de alilo	A
Alcohol etílico (etanol)	A
Alcohol furfurílico	A-P3
Alcoholes de butilo (butanoles)	A
Alcohol metílico	AX
Alilamina	BE
Alquitrán de hulla, brea, volátiles solubles en benceno	A-P3
Alquitrán de petróleo	A (A-P3 riesgos aerosoles)
Aluminio, metal, óxidos	P3
Anhídrido maleico	A-P3
Anhídrido acético	A
Amianto	P3
Aminas	B
2-Aminoetanol	A
Amoniaco	K
Amoniaco acético	A
Amoniaco acuoso	K
Amosita	P3
Amilo acetato	A
Anhídrido acético	A
Anilina	A-P3
Arsénico y compuestos inorgánicos	P3
Arsina	B
Asbesto	P3
Asfalto de petróleo, humos	A-P3
Azufre, compuestos (calcinándose)	E-P3
B	
Benceno	A
Benzopireno	A
Bromuro de bencilo	A-P3
Berilio	P3
Bisulfito de sodio	E-P3
Bórax	P3
Bromato de potasio	P3
Bromo	B

SUS	FIL. R.
C	
2-Bromo-2-Chloro-1,1,1-Trifluoroetano	AX
Bromoforno	A
Bromometano	AX
Bromuro de etilo	Suministro de aire
Bromuro de hidrógeno	B-P3
Bromuro de vinilo	A
Bromuro de metilo	AX
Butan-2-ol	A
n-Butano	AX
1-Butanol	A
2-Butanona	A
2-Butoxi-etanol	A
Butilglicol	A
Butilamina	K
C	
Cadmio elemental y compuestos	P3
Carbonato de calcio	P3
Camfor	A-P3
Caolin, fracción respirable	P3
Cetenas	Suministro de aire
Cetonas	A
Carbono negro	P3
Carbón mineral, antracita	P3
Celulosa	P3
Cianohidrina de acetona	A-P3
Cianuro potásico	P3
Cianuro sódico	P3
Cianuro de hidrógeno	E
Circonio y compuestos	P3
Clorobromometano	AX
Cloruro de alilo (3-cloruro-1 propen)	AX
Cloro	B
Clorobenceno	A
Cloroetano	AX
Clorometano	Suministro de aire
Cloroformo	AX
Cloropicrina	A
Cloropreno	AX
Clorotolueno	A-P3
Cloruro amónico, humos	K-P3
Cloruro de aluminio	B-P3
Cloruro de hidrógeno	E
Cloruro de benceno	A-B-P3
Cloruro de bencilo	A-P3
Cloruro de benzoilo	A
Cloruro de cinc, humos	P3
Cloruro de sulfurilo	B
Cloruro de etileno	A
Cloruro de metileno	AX
Cloruro de vinilo	AX
Combustible diésel	A
Cromo	P3
Cromo, polvo metálico	A
Cromato de plomo	P3
Crisotilo	P3
Cobalto elemental y comp. inorg.	P3
Cobre	P3
Compuestos de bario	P3
Compuestos de aluminio	P3
Compuestos de rodio	P3
Compuestos de mercurio	Hg-P3
Creosota	A-P3
Creosoles	A
Crocidolita	P3
Crotonaldehído	A
Cloruro de cianógeno	B
Cloruro de zinc	P3

SUS	FIL. R.
D	
Cloruro de vinilideno	AX
Cromatos de zinc	P3
Ciclohexano	A
Ciclohexanol	A
Ciclohexanona	A
Cuarzo, sílice cristalina fracción respirable	P3
D	
Productos DD (desmodur-desmophen)	A-P3
DDT polvo	P3
Decahidrato	P3
Diazinon	A-P3
1,2-Dibromoetano	A
1,2-Dicloroetano	A
1,2-Dicloroetileno	AX
Dicloruro de etileno	A
Dicloruro de propileno	A
Diclorometano	AX
Dinitrato de glicol	Suministro de aire
Disolventes	A
Dióxido de azufre	B
1,2-Dicloropropano	A
Dietilamina	K
Dietilaminoetanol	A
Dietiléter	A
Difenilo	A-P3
Dióxido de azufre	E
Dióxido de carbono	Suministro de aire
Dióxido de dietileno	Suministro de aire
Dióxido de cloro	B
Dióxido de titanio	P3
Dimetilformamida (DMF)	A
Dimetilhidracina	Suministro de aire
Dimetil aldehído	Suministro de aire
Dimetilamina	Suministro de aire
Dimetilpropano	AX
Dimetilsulfato	A
1,4-Dioxano	A
Disulfuro de carbono	A
E	
Endrin	A-P3
Epiclorohidrina	A-P3
Epoxietano	Suministro de aire
Epoxi-butano	A
Etanol	A
Etanolamina	A
Éteres	AX
Éter de dietileno	Suministro de aire
Etilamina	K
Etilacetato	A
Etilacrilato	A
Éter alilglicídico (AGE)	A
Etilbenceno	A
Etilbutilcetona	A
Etiléter	A
Esmeril, polvo	P3
Espíritu blanco	A
Estibina	B-P3
Estireno	A
Estaño, comp. orgánicos	A-P3
Éster etílico del ácido	A
Ésteres	AX
Estireno	A

** Esta guía de selección incluye una lista de productos para los que se indica la protección adecuada en la generalidad de los casos. No obstante, debe utilizarse como complemento de la evaluación de riesgos para cada caso.

SUS FIL. R.

F	
Fenol.....	A
Fenilhidracina.....	A
Fibra de vidrio, polvo.....	P3
Fibras artificiales o sintéticas.....	P3
Fibras cerámicas.....	P3
Fitosanitarios.....	AP2
Flúor.....	Suministro de aire
Formaldehído (formalina).....	B-P3
Formiato de etilo.....	AX
Fosgeno.....	B
Fosfina o fosfamina.....	ABEK
Fósforo (amarillo).....	P3
Fuel.....	A (o AP riesgos aerosoles)
Furfural.....	A
Furaldehído.....	A
Fluoracetato de sodio.....	P3
Fluoruro de calcio.....	P3
Fluoruros inorgánicos.....	P3
G	
Gas licuado de petróleo (GLP).....	Suministro de aire
Gasolina.....	A
Gasóleo.....	A (A-P3 Riesgos aerosoles)
Gases ácidos.....	EB
Gel de sílice, sílice amorfa.....	P3
Glicerina, niebla.....	P3
Glicol.....	Suministro de aire
H	
Halotano.....	Suministro de aire
Halogenuros de hidrógeno.....	B-P3
Hidróxido de sodio.....	P3
Hidrocarburos halogenados.....	AX
Humos de óxido de magnesio.....	P3
Humos de plomo.....	P3
Humos de óxido de hierro.....	P3
Humos de metal.....	P3
Humos nitrosos.....	NO
Humo de soldadura.....	P3
Halógenos.....	B
Hexaclorociclohexano.....	A-P3
Heptano.....	A
Herbicidas (de uso habitual).....	B, P3
Hexano.....	Suministro de aire
Hexanona.....	A
Hexafluoruro de azufre.....	Suministro de aire
2-Hexanona.....	Suministro de aire
Hexona.....	A
Hidrocarburos alifáticos.....	A-P3
Hidracina.....	K-P3
Hidrocarburos.....	A
Hidróxido de calcio.....	P3
Hidróxido de cesio.....	P3
Hidróxido de litio.....	P3
Hidróxido de potasio.....	P3
Hidróxido de sodio.....	P3
Hipoclorito sódico.....	E-P3
Humos de óxido de aluminio.....	P3
Humos de soldadura en general.....	P3
n-Heptano.....	A
I	
Insecticidas.....	A-P3
Itrio.....	P3
Isocianatos (orgánicos).....	A-B
Isopropiléter.....	A
L	
Lana mineral.....	P3
Legionella pneumófila.....	P3
Lejía doméstica.....	E-P3

SUS FIL. R.

M	
Maderas blandas.....	P3
Maderas duras.....	P3
Madera, polvo.....	P3
Manganeso, humo metálico.....	P3
Mármol.....	P3
Mercurio, vapor.....	Hg-P3
Mercaptanos.....	B
Metabisulfito de sodio.....	E-P3
Metacrilato de metilo.....	A
Metilalcohol (metanol).....	AX
Metilcloroformo.....	A
Metilacetato.....	AX
Metiletilcetona (MEC).....	A
Metilsobutilcetona (MIBK).....	A
Metilamina.....	K
Metilciclohexano.....	Suministro de aire
Metilciclohexanol.....	Suministro de aire
Metilciclohexanona.....	Suministro de aire
Metilpropano.....	AX
Metomilo.....	E-P3
Metoxipropilamina.....	K
Molibdeno.....	P3
Monocloro-dimetiléter.....	AX
Monóxido de carbono.....	CO
Morfina.....	A
N	
Naftaleno.....	A-P3
Nicotina.....	A-P3
Níquel (comp. insolubles).....	P3
Níquel carbonilo.....	Suministro de aire
Níquel tetracarbonilo.....	CO-P3
Nitrobenzeno.....	A
Nitrocompuestos (orgánicos).....	A
Nitroglicerina.....	Suministro de aire
Nitrometano.....	Suministro de aire
Nitrotolueno.....	Suministro de aire
Nitrocompuestos orgánicos.....	A
O	
Octano.....	A
1-Octanol.....	A
Oxisulfuro de carbono.....	B
Óxido de dietilo.....	A
Óxido de etileno (T-gas).....	AX
Óxido de calcio.....	P3
Óxido de cromo.....	P3
Óxido de litio.....	P3
Óxido de zinc, humos.....	P3
Óxido de zinc, polvo.....	P3
Óxidos de nitrógeno.....	NO
Óxido de propileno.....	AX
Ozono.....	Reactor Hg P3
P	
Pinturas, pintura en spray, vapores.....	A-P3
Pentacloroetano.....	A
Pentaclorofenol.....	A-P3
Pentacarbonilo de hierro.....	CO-P3
Pentacloruro de fósforo.....	E-P3
Pentanol.....	A
Pentóxido de vanadio.....	P3
Percloroetileno.....	A
Perlita.....	P3
Pesticidas.....	A-P3
Petróleo.....	A
Polvo.....	P3
Policlorinato de bifenilo.....	A-P3
Poliacrilato.....	A-P3
Piridina.....	A-P3
Plata (comp. solubles).....	P3
Plomo, metal y comp. inorgánicos.....	P3

SUS FIL. R.

Q	
Queroseno.....	A-P3
R	
Resinas.....	B
Rodio metal y humo.....	P3
S	
Sales de hierro, solubles.....	P3
Sulfamán (ácido clorhídrico).....	E
Sílice amorfa.....	P3
Silicato de calcio.....	P3
Sosa cáustica.....	P3
Seleniuro de hidrógeno.....	B-P3
Sulfuro de cadmio.....	P3
Sulfuro de hidrógeno.....	B
T	
1,1,1,1-Tetracloroetano.....	A
Tetracloroetileno.....	A
Tetraclorometano.....	A
Tetracloruro de carbono.....	A
Tetrahidrofurano.....	A
T-gas (óxido de etileno).....	AX
Tolueno.....	A
Tribometano.....	A
Tricloroetano (TCA).....	A
Tricloroetileno (Tri).....	A
Triclorometano.....	AX
Tricloruro de fósforo.....	B-P3
Trimetilamina.....	K
Trifenilfosfato.....	A-P3
Trimetilbenzeno.....	A
Trimetilfosfato.....	A-P3
Trinitrato de glicerina.....	Suministro de aire
Trinitrotolueno (TNT).....	A-P3
Trióxido de arsénico.....	P3
Trióxido de azufre.....	P3
Turpentina.....	A
Tungsteno.....	P3
U	
Uranio, compuestos.....	P3
Ucretano (INN).....	A-P3
V	
Vapor de mercurio.....	Hg-P3
Vapores, disolventes orgánicos.....	A, AX
Venilbenzeno.....	A
Vinitolueno.....	A
Vidrio, fibra o polvo.....	P3
W	
Warfarina.....	P3
X	
Xileno.....	A
Y	
Yeso.....	P3
Yodo.....	Suministro de aire
Yodo (radiactivo).....	Reactor P3
Yodometano.....	AX
Yodometano (radiactivo).....	Reactor P3
Z	
Zyklon (cianuro de hidrógeno con irritante).....	B

Utilice un dispositivo respiratorio autónomo si:

- * La concentración de oxígeno es inferior al 19%.
- * La concentración de contaminantes es desconocida o demasiado elevada.
- * El filtro no es adecuado para los contaminantes presentes.



- 1 Unidad de ventilación
- 2 Pack de batería ion-litio
- 3 Cargador de batería
- 4 Cinturón acolchado
- 5 Tubo respiratorio
- 6 Indicador de flujo de aire
- 7 Maletín de transporte



Seguridad, comodidad, flexibilidad

70500 COMPACT AIR

Equipo de respiración con turbo ventilador, que incluye unidad de ventilación, pack de batería de ion-litio y cubierta, cargador de batería universal, cinturón con cómodo acolchado, tubo respiratorio, indicador de flujo de aire y maletín de transporte con forro de espuma moldeada. Para completar el equipo, deberá adquirir: una máscara-capuz (ver opciones a la dcha.) y los filtros clase 2 (se usa en combinación con tres filtros para gases clase 2, partículas o combinados, que purifican el aire, ver pág 79).

- ✓ Tipo de filtros: gas, vapor, partículas combinadas, y solo partículas.
- ✓ Utiliza un sistema de alarma triple (sonora, visual y vibratoria).
- ✓ Flujo de aire: 170 l/min como mínimo.
- ✓ Vida útil mínima de la batería: 8 h, en función del tipo de filtro y de la concentración de partículas
- ✓ Peso del equipo: 1,5 kg.

▼ **Certificación:** EN148-1 (filtros) / EN12941 (TH1-TH2-TH3)
EN12942 (TM2-TM3)

▼ **Embalaje:** 1 ud

REPUESTOS COMPACT AIR

Tubo corrugado para Compact Air	Ref. 70583
Cargador rápido de batería	Ref. 70589
Batería recargable para Compact Air	Ref. 70581
Tubo para acoplar a máscaras integrales	Ref. 70580
Filtros clase 2	Ver pág 79

+ MÁSCARAS COMPATIBLES (no incluidas)



TH3- Ref. 70494
Junior B
(ver pág 83)



TH1- Ref. 70495
Junior A
(ver pág 83)



TH2- Ref. 70490
Tiger Hood VL
(ver pág 83)



TH-1 Ref. 70492
Kolibrí
(ver pág 85)

** Filtros no incluidos (ver pág 79)

70495 JUNIOR A

Pantalla facial acoplable a Compact Air o ClearFlow.

Visor de acetato completamente transparente, lo que asegura un excelente campo de visión. Alta visibilidad para trabajos de pintura y procesos industriales (manejo de químicos, pulverización de pintura, molienda...). Resistente a químicos. Equipada con sello facial elástico y lavable. Recomendada para lugares donde es necesaria protección respiratoria, protección facial y protección de la cabeza contra partículas peligrosas, polvos, gases y vapores. Apta para colocar cubrevisores desechables encima, para proteger la pantalla. Peso: 550 g.

▼ **Certificación:** EN 12941

▼ **Embalaje:** 1 ud

REPUESTOS JUNIOR A (ver packs por referencia)

Cubrevisor desechable (pack de 100 uds)	Ref. 70586
Sello facial (embalaje unitario)	Ref. 70602
Visor de acetato Junior A	Ref. 70587



70494 JUNIOR B

Capuz con suministro de aire que protege la cabeza, el cuello y los hombros, para uso en conjunto con el equipo de aire Compact Air, o con el equipo ClearFlow. Recomendado para lugares donde es necesaria protección respiratoria, protección facial y protección de la cabeza contra partículas peligrosas, polvos, gases y vapores. El visor, de acetato, es resistente a químicos y ofrece un amplio campo de visión. El capuz es de poliuretano muy flexible y ligero. Pinzas en el lateral del visor para colocar el facial desechable. Ideal para usar en pulverizaciones de pinturas, molienda o manejo de químicos. Peso: 650 g.

▼ **Certificación:** EN 12941

▼ **Embalaje:** 1 ud

REPUESTOS JUNIOR B (pack de 5 uds)

Ref. 70587B	VISOR DE ACETATO
--------------------	------------------



70490 TIGER HOOD VL



Pantalla de soldar de 110x90 mm para acoplar sistema de respiración Compact Air o con el equipo ClearFlow.

Con filtros inactivos, para usar con filtro fotosensible y sistema de aire motorizado o comprimido. Pantalla muy ligera y confortable, con collar de protección sobre presión para incrementar la seguridad, arnés de cabeza ajustable y sello facial lavable. Resistente a químicos y a altas temperaturas. Alta durabilidad y resistencia incrementada (marcado S). Antivaho (marcado N). Peso muy ligero: 300 g. Sin filtro fotosensible 4-9/13.

▼ **Certificación:** EN 12941 EN 175 N S

▼ **Embalaje:** 1 ud

REPUESTOS TIGER HOOD VL

Filtro regulable 4-9/13	Ref. 71161
Sello facial	Ref. 70490-SF



**70001**

Sin estructura

**70002**

Con estructura

CLEAR FLOW

Clearflow es un sistema de aire comprimido que es capaz de suministrar aire respirable para hasta cuatro operadores utilizando respiradores con suministro de aire, respiradores en combinación con herramientas auxiliares, tales como equipos manuales para pintar con spray. Su diseño de estructura de una pieza ofrece un fácil uso, sin piezas pequeñas que se pierdan con facilidad. La gama de filtros de aire comprimido de Clearflow 3 se ha desarrollado con el fin de proporcionar aire respirable de alta calidad a una serie de dispositivos de respiración. Se extrae el aire del sistema de aire comprimido de la fábrica, se retira el aceite y el agua mediante el filtro coalescente. Es necesario utilizar un filtro de absorción de carbón para la eliminación de olores y vapores del petróleo.

La gama Clearflow 3 está disponible en versiones de montaje en pared y de base portátil.

- ✓ Dimensiones montaje pared: 33x24x9
- ✓ Dimensiones base portátil: 33,5x38,5x34
- ✓ Materiales: estructura de aluminio, componentes de plástico y algunos componentes de latón.

▼ Embalaje: 1 ud

Válido para usar con:

** Para el uso del Clear Flow con cualquiera de estas pantallas, será necesaria una manguera de 10, 20 m o 30 m (Ref. 70018, Ref. 70022 o Ref. 70023):



TH3- Ref. 70494
+ tubo 70577
(ver pág 83)



TH1- Ref. 70492
+ tubo 70577
(ver pág 85)



TH1- Ref. 70495
+ tubo 70577
(ver pág 83)



TH2- Ref. 70490
+ tubo 70577
(ver pág 83)



Ref. 30050
Commander II
(ver pág 85)

+ (no incluida)



Ref. 70018 (10 m)
Ref. 70022 (20 m)
Ref. 70023 (30 m)

Manguera 10 m, 20 m o 30 m

Esta manguera será necesaria para la utilización del Clear Flow con cualquiera de las pantallas de la izda.



REPUESTOS CLEARFLOW (embalajes unitarios)

Ref. 70010	Filtro de carbón
Ref. 70018	Manguera 10 m
Ref. 70022	Manguera 20 m
Ref. 70023	Manguera 30 m
Ref. 70577	Tubo de 22 mm para acoplar capuz

70492 KOLIBRI

Capuz ligero de aire, para uso en conjunto con el equipo de aire Compact Air, o con el equipo ClearFlow. Recomendado para lugares donde es necesaria protección respiratoria, protección facial y protección de cabeza contra partículas peligrosas, polvos, gases y vapores. Su diseño asegura un amplio campo de visión que reduce los riesgos de caída y reduce el reflejo de la luz.

Se ajusta por medio de un collar de algodón interior que ejerce de aislante. Visor de acetato resistente a salpicaduras de químicos. Se le puede acoplar un visor desechable, que permite su fácil retirada y protege la visera principal contra salpicaduras.

Capuz de material HDPE, muy cómodo y ligero. Ideal para usar en pulverizaciones de pinturas, molienda o manejo de químicos. Peso: 540 g.

▼ **Certificación:** EN 12941

▼ **Embalaje:** 1 ud

**REPUESTOS KOLIBRI** (ver packs por referencia)

Ref. 70592	CUBREVISOR DESECHABLE (pack 100 uds)
Ref. 70587K	VISOR DE ACETATO (pack 5 uds)

**Acoplable a ClearFlow****30050 COMMANDER II**

Casco con suministro de aire para proyección de abrasivos, que proporciona confort y protección en todas las condiciones para las que está indicado. Diseñada para trabajos de chorreo de arena. Ofrece un alto nivel de protección, adecuado para ambientes hostiles. Protege los hombros, espalda y pecho frente a riesgos químicos.

- ✓ Se sirve con repuestos de banda de sudoración y banda de ajuste.
- ✓ Con recubrimiento de caucho para reducir el ruido y el desgaste.
- ✓ Preparada para conexión de aire con tubo corrugado y filtro de aire.
- ✓ Válvula de regulación de flujo de aire y filtro de aire.
- ✓ Capa Bysonil.
- ✓ Peso: 2 kg, incluida la manguera y el regulador.
- ✓ Milímetro de la manguera: 22 mm.
- ✓ Flujo de aire: 130-220 l/min regulable.
- ✓ Visor de ABS, 145x90 mm. Factor de protección: 1000 NPF. APF 40
- ✓ Casco de fibra de vidrio reforzada con poliéster y recubierta con caucho.
- ✓ Perfecto equilibrio en el peso del casco.

▼ **Certificación:** EN 14594

▼ **Embalaje:** 1 ud

REPUESTOS COMMANDER II

Visor malla acero (1 ud)	Ref. 30055
Cristal 112x166x2,5 mm (1 ud)	Ref. 30056
Visor poliéster (pack 50 uds)	Ref. 30057
Junta ventana (1 ud)	Ref. 30058
Ventana de ABS (1 ud)	Ref. 30059
Capa Bisonil (1 ud)	Ref. 30062
Válvula-regulador de aire (1 ud)	Ref. 30065
Banda de cabeza (1 ud)	Ref. 30064
Verdugo algodón con broches (1 ud)	Ref. 30063
Repuesto visor de cristal (1 ud)	Ref. 30051



PANTALLAS COMPATIBLES

Ref. 1100.000
Clearmaxx
(ver abajo)

Ref. 4441.800
Vegaview
(ver abajo)

(no incluidas)



Protección TH3

4551.000 E.3000

Equipo de aire motorizado para uso con VegaView o Clearmaxx (ver abajo), con nivel de **protección TH3**. Material: PC+ABS. Ventilador de alta calidad y larga duración. Fusibles electrónicos. Ruido: máximo 60 db. Dimensiones: 222x213x92,6 mm. Peso: 1129 g (sin el cinturón); 1560 g (incluido el filtro, el cinturón y la batería). Batería recargable y cargador automático. La batería dura entre 10-20 h. Control y chequeo diario inteligente y automático del flujo de aire. Se suministra con: ventilador y manguera, funda de protección, filtro, batería, cinturón y cargador.

Niveles de flujo:

Nivel 1: min. 150 nl/min / Nivel 2: min. 200 nl/min / Nivel 3: 250 nl/min

Características del filtro TH3P R SL:

Longitud: 1160 mm; Diámetro: 31 mm (interior)

▼ Certificación: EN12941 TH3 / AS-NZS 1716

▼ Embalaje: 1 ud

REPUESTOS EQUIPO e3000

Filtro para equipo e3000. Air purifying respirator (unidad)	Ref. 4088.100
Prefiltro para e3000. Air purifying respirator (pack 50 uds)	Ref. 4088.101
Protector contra chispas (blíster 2 uds)	Ref. 4088.102

**new**

Acoplable a e3000

1100.000 CLEARMAXX

Visión panorámica para funciones de molienda. Con exclusivo sistema de distribución del aire, que evita el flujo de aire directo a la vista, evitando la sequedad de los ojos. Fácil de poner y quitar. Clase óptica 1 (largos períodos de uso). Alto nivel de protección. La combinación de la pantalla con el equipo de respiración e3000 (ver arriba) le ofrece el máximo nivel de protección (TH3), bajo la normativa EN12941, convirtiéndola en el compañero perfecto para innumerables tipos de trabajo. Extra ligera: solo pesa 495 g. **Aplicaciones:** pintura y funciones de molienda en la industria de la soldadura, automoción, construcción, limpieza, metal o industria en general.

▼ Certificación: EN166 / EN169 / EN170

▼ Embalaje: 1 ud

REPUESTOS CLEARMAXX

** A consultar

2.5 En reposo 2,5

Acoplable a e3000

4441.800 VEGAVIEW 2.5

En modo reposo tiene un nivel de oscurecimiento de 2,5 solamente (es cuatro veces más claro que el nivel 3). Es muy buena para soldadura por puntos, entre otras ventajas. Vegaview 2.5 ofrece una visión mucho más clara, gracias a la última tecnología óptica de Optrel®, que permite una visión más detallada y una percepción de los colores verdadera en el proceso de soldadura.

- ✓ Usos: arco eléctrico, electrodo (revestido, SMAW), MIG, MAG (GMAW), alto índice de fusión, alambre tubular, TIG, plasma, corte, oxigas, etc.
- ✓ Nivel de protección 2.5: 23% transparencia de la luz.
- ✓ Rango de oscurecimiento 8-12.
- ✓ Modo amolado. Sensibilidad y grado de oscuridad ajustable.
- ✓ Tiempo de operación de las baterías: 3000 h aprox.
- ✓ Retardo ajustable de 0.1 s a 1.0 s. Protección UV e infrarrojos.
- ✓ 2 baterías de litio intercambiables. Con aviso de batería baja.
- ✓ 3 sensores. Ángulo detección variable.
- ✓ Temperatura de uso: -10°C +70°C. Peso: 482 g.

▼ Certificación: EN166B, EN166F, EN175B (carcasa)

▼ Embalaje: 1 ud

EL ÚNICO PAPR SIN CABLES NI MANGUERAS**37500 SYNCRO 01 VP3****37510 SYNCRO 01 VA1P3****new**

Nuevo sistema de respiración de presión positiva sin cables ni tubos.

Con ventilador de aire integrado. Compacta y ligera, con el más alto grado de protección y sin cables ni tubos incómodos que puedan perturbar la comodidad en el trabajo.

- ✓ El sistema incluye filtros (P3 o A1P3R), válido para partículas sólidas y líquidas, o para gases y polvo. El filtro incorpora indicador de cambio: la máscara avisa cuándo es necesario cambiarlo. Esto aumenta la vida útil del filtro, ya que se cambia en el momento adecuado.
- ✓ Fácil respiración gracias al sistema ventilador que proporciona aire filtrado al interior de la máscara. La correcta administración del aire hace que la batería tenga una larga vida útil.
- ✓ Solo se activa al inspirar, lo cual reduce el gasto de la batería.
- ✓ El sistema detecta automáticamente cualquier entrada de aire exterior, suministrando presión positiva para evitar las intrusiones.

- ✓ La batería es de litio, muy ligera, de larga duración: puede usarse durante un día entero de trabajo y dura más de 9 horas. Incluye cargador de batería.

- ✓ Función automática ON-OFF. Indicadores LED: dos indicadores que indican cuándo debe reemplazar la batería y el filtro.
- ✓ Visor de policarbonato anti rayazos.
- ✓ Arnés tipo collar y doble sello facial.
- ✓ La pieza facial se puede lavar con agua y jabón neutro (unidad de ventilación extraíble).
- ✓ Incluye diafragma de habla.
- ✓ Peso: 755-770 g (sin filtro).

▼ **Certificación:** EN12942 TM3 P R

▼ **Embalaje:** 1 ud

STS PAPER

- 1** Arnés tipo collar
- 2** Doble sello facial
- 3** Sistema de ventilación interno
- 4** Con filtro P3 o A1P3 incluido
- 5** Doble válvula de exhalación

TOTALMENTE AUTOMÁTICA

ON El sistema arranca automáticamente cuando inspiras
OFF Se apaga 5 segundos después de expirar

**REPUESTOS SYNCRO**

Ref. 37503	Filtro VP3
Ref. 37504	Filtro VA1P3
Ref. 37501	Cubrevisores (pack de 5 uds)
Otros	* A consultar



Alta definición
Filtro 1/1/1/2

Componentes del kit:

- | | | |
|-----------------------------|-------------------|-------------------|
| 1 Pantalla de soldar | 4 Cargador | 7 Manguera |
| 2 Visor transparente | 5 Cinturón | 8 Batería |
| 3 Equipo de filtrado | 6 Filtro | |

70680 AIRSHELL

Equipo de respiración y pantalla de soldar completo. Incluye manguera, pantalla de soldar, pantalla de amolado para esmerilar con visión lateral 160°, cinturón y cargador. Filtros laterales DIN5. Con filtro de auto oscurecimiento, para soldadura de electrodo, MIG/MAG, TIG.

- ✓ Robusto amés ajustable en altura, anchura, inclinación y ajuste longitudinal para soldadores equipados con gafas con lentes correctoras.
- ✓ 4 sensores de arco con ultra-rápida velocidad de reacción de 0.2 ms para una detección sin falla del arco de soldadura.
- ✓ Los cristales líquidos, con calidad óptica excelente 1/1/1/2, proporcionan una visión perfecta del baño de fusión.
- ✓ Ajuste DIN 9/13. Modo esmerilado. Arreglo sensibilidad continuo.
- ✓ Filtración de partículas sólidas y líquidas (PSL). Restringido sellado.
- ✓ Filtro reutilizable con alarma de cambio y equipado con prefiltro que bloquea las partículas más importantes y prolonga la vida del filtro principal. Filtra partículas sólidas y líquidas.
- ✓ 2 flujos de aire: 180l/m flujo mínimo. Con un toque de 2 s sobre el mando de control, el equipo aumenta el flujo hasta 220 l/m.
- ✓ Cargador rápido - 4 h. Autonomía 9-10 h (más de 16 h con batería de larga duración). Alarma de batería baja.

▼ **Certificación:** EN 12941 TH2 PRSL EN 175 1F

▼ **Embalaje:** 1 ud

REPUESTOS

Ver repuestos en pág 89



Componentes del kit:

- | | | |
|-----------------------------|-------------------|-------------------|
| 1 Pantalla y visor | 4 Cargador | 7 Manguera |
| 2 Equipo de filtrado | 5 Cinturón | |
| 3 Batería | 6 Filtro | |

70670 AIRFACE

Equipo de respiración y pantalla incolora extra ancha. Incluye manguera, pantalla de amolado para esmerilar con visión lateral 160°, cinturón y cargador.

- ✓ Visor de policarbonato anti-impactos (medio impacto de energía). Grosor de 1 mm y calidad óptica 1, válida para largos periodos de uso.
- ✓ Robusto amés ajustable en altura, anchura, inclinación y ajuste longitudinal para soldadores equipados con gafas con lentes correctoras.
- ✓ Filtración de partículas sólidas y líquidas (PSL). Restringido sellado.
- ✓ Filtro reutilizable con alarma de cambio y equipado con prefiltro que bloquea las partículas más importantes y prolonga la vida del filtro principal. Filtra partículas sólidas y líquidas.
- ✓ 2 flujos de aire: 180l/m flujo mínimo. Con un toque de 2 s sobre el mando de control, el equipo aumenta el flujo hasta 220 l/m.
- ✓ Cargador rápido - 4 h. Autonomía 9-10 h (más de 16 h con batería de larga duración). Alarma de batería baja.

▼ **Certificación:** EN 12941 TH2 PRSL EN 166 1B

▼ **Embalaje:** 1 ud

REPUESTOS

Ver repuestos en pág 89



Comodidad & Ergonomía

AUTOMATIZADA



Alta definición
Filtro 1/1/1/2



Abatible,
con laterales
verde oscuro

- * Filtración TH2PSL
- * 2 flujos de aire
- * Flujo aire 180l/m y 220l/m
- * Autonomía 9-10 h
- * Alarma taponamiento filtro
- * Alarma de batería baja
- * Cargador rápido - 4 h
- * Arreglo cinturón doble
- * 4 sensores de arco
- * Manguera ignífuga
- * Arnés ajustable - 4 ajustes
- * Certificada EN12941

REPUESTOS AIRSHELL Y AIRFACE		REFERENCIA	EMBALAJE
Filtro exterior claro Airshell		70681	Blíster 10 uds
Filtro interior claro Airshell		70682	Blíster 10 uds
Visor panorámico Airface		70683	Blíster 5 uds
Filtro PRSL para unidad de filtrado de aire (1 ud)		70684	1 ud
Batería ion-litio		70685	1 ud
Cargador rápido de batería		70687	1 ud
Filtro automático 1/1/1/2		70695	1 ud
Cubrefiltros laterales DIN5 (PACK DE 2 UDS)		70699	1 par



AIRKUBE



Regulador de suministro de aire adaptado a espacios confinados con ajuste del caudal de aire: 170 l/m hasta 280 l/m.

- ✓ Alarma de sonido de baja presión.
- ✓ Cinturón acolchado.
- ✓ Tubo de llegada de aire ignifugado conectado con la red de aire comprimido respirable según la norma EN12021.
- ✓ Adaptado a espacios confinados.
- ✓ Mantenimiento reducido.
- ✓ Instalación rápida.
- ✓ Uso sencillo.
- ✓ Presión de red: 3-8 bars.
- ✓ Conector rápido.
- ✓ Peso: 635 g.
- ✓ Nivel sonoro: 71 dB.
- ✓ Clasificación: 3A.
- ✓ Se puede suministrar formando equipo con Airshell para soldar, o con Airface (pantalla transparente), a través de la manguera de 10 metros Ref. 70694 (no incluida, debe pedirse aparte).
- ✓ **Acoplable a Airshell:** pantalla de soldar 5-9/13, con área de visión de 93x43 cm. 4 sensores de arco. Incluye pantalla facial interior transparente con visión lateral 160°, válida para esmerilar. Filtro 1/1/1/2 de alta definición. Arnés ajustable en altura, anchura, inclinación y ajuste longitudinal para soldadores equipados con gafas con lentes correctoras. Filtros laterales DIN5.
- ✓ **Acoplable a Airface:** pantalla transparente extra ancha de policarbonato anti impactos. Grosor de 1 mm. Con robusto arnés ajustable en altura, anchura, inclinación y ajuste longitudinal para soldadores equipados con gafas con lentes correctoras.



MODELO	REFERENCIA	MARCAJE	EMBALAJE
Arishell Airkube  <ul style="list-style-type: none"> ✓ Tono 5 de visión. DIN 9-13 ✓ Área de visión 93x43 cm ✓ 4 sensores de arco ✓ Con pantalla facial interior transparente ✓ Filtro 1/1/1/2 ✓ Arnés ajustable ** Ver repuestos en pág 89 	70692	EN 14594, EN12021	1 ud
Airface Airkube  <ul style="list-style-type: none"> ✓ Visor transparente ✓ De policarbonato anti-impacto ✓ Arnés ajustable ** Ver repuestos en pág 89 	70693	EN 14594, EN12021	1 ud
Airkube con cinturón  <ul style="list-style-type: none"> ✓ Sistema de suministro de aire 	70690	EN 14594	1 ud
REPUESTOS	REFERENCIA	MARCAJE	EMBALAJE
Manguera 10 m  <ul style="list-style-type: none"> ✓ Tubo de respiración. ✓ Longitud: 10 m 	70694	EN 14594	1 ud

pag.
94

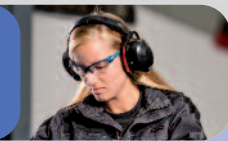

PROTECTORES STANDARD

pag.
99



ELECTRÓNICOS

pag.
100



ACOPLABLES A CASCO

pag.
102

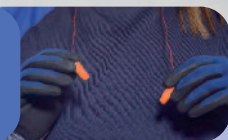

TAPONES AUDITIVOS

pag.
104



DISPENSADORES

pag.
105



DIADEMAS







SNR 27,6

metal
free



**Eficaz y económico
Dieléctrico**

82600 SONEER

SNR 27,6 DB / H-29,2 / M-25,4 / L-17,9
Peso: 157 g

- + Auditivo muy ligero y cómodo.
- + Altas prestaciones en industrias ligeras.
- + Banda de cabeza rígida de PC.
- + Cápsulas de ABS muy ligero.
- + Adecuada presión sin acciones molestas.
- + Almohadillas de suave PVC. Sin partes metálicas.
- + **Certificación: EN 352-1**
- + **Embalaje:** 10 uds (caja pequeña) / 60 uds (caja grande)
- + Se sirve en bolsa individual con colgador



SNR 28,4

Confortable y ligero

83000 WHISPER

SNR 28,45 DB / H-26,51 / M-27,65 / L-24,70
Peso: 197 g

- + Protector para ambientes ruidosos de baja frecuencia.
- + Contra ruidos perniciosos.
- + Banda ajustable de metal.
- + Reforzada con una moldura inyectada.
- + El bajo peso lo hace estable.
- + Adecuada presión en las orejas, protegiendo adecuadamente.
- + Cápsulas de ABS. Banda de cabeza de inyección de PVC.
- + **Certificación: EN 352-1**
- + **Embalaje:** 10 uds (caja pequeña) / 60 uds (caja grande)
- + Se sirve en bolsa individual con colgador



SNR 29

De nuca

83100 LEIGHTNING L1N

SNR 29 DB / H-31 / M-27 / L-21
Peso: 171 g

- + Auricular de nuca.
- + Alta tecnología y sistema *Airflow*.
- + Atenuación óptima en todas las frecuencias
- + Peso y tamaño reducidos.
- + Óptimo resultado para todos los entornos de ruido industrial.
- + Banda de acero robusto, resistente para ambientes difíciles.
- + Almohadillas fácilmente reemplazables.
- + Con un diseño anatómico, se puede usar con otros EPIS.
- + Incluye correa para un mejor posicionamiento.
- + **Certificación: EN 352-1**
- + **Embalaje:** 1 ud (caja pequeña) / 20 uds (caja grande)

**Multiposiciones
Dieléctrico**

83229 GUNNER

new

SNR 29

metal
free



SNR 29 DB / H-36 / M-26 / L-18
Peso: 180 g

- + Auditivo muy ligero y cómodo.
- + Altas prestaciones en industrias ligeras.
- + Adecuada presión de las cápsulas sin molestar.
- + Diadema reforzada, flexible.
- + Regulable en altura en ambos lados.
- + Cápsulas de ABS muy suaves.
- + Ultra ligero y resistente a la abrasión.
- + Resistencia al impacto y dureza.
- + Banda ajustable con suspensión de dos puntos.
- + Tanto la banda como las copas son muy amplias.
- + Ofrece dos posiciones de uso.
- + Permite usarlo con cascos.
- + La diadema posee agujeros de aireación.
- + Buena resistencia al calor.
- + **Certificación: EN 352-1**
- + **Embalaje:** 1 ud (caja) / 20 uds (caja grande)
- + Se sirve en cajita con colgador



2 posiciones!

Largos períodos de uso

83101 LEIGHTNING L1

SNR 30

SNR 30 DB / H 31 / M 28 / L 23
Peso: 194 g

- + Máximo confort en largos períodos de uso.
- + Generoso espacio interior para un máximo confort en largos períodos de uso.
- + Casquetes de ABS muy ligeros y equilibrados.
- + Perfecto ajuste en la cabeza reduciendo la transferencia de vibración de ruidos.
- + Banda de cabeza de tipo metálico reforzada con vinilo inyectado.
- + **Certificación: EN 352-1**
- + **Embalaje:** 1 ud (caja pequeña) / 20 uds (caja grande)



DRAKKAR
Ref. 83231

Protector auditivo
de doble carcasa.
Banda de acero
inox.



Tecnología doble carcasa

83231 DRAKKAR

SNR 31

new

SNR 31 DB / H-33 / M-28 / L-22

Peso: 290 g

- + Auditivo con tecnología de doble carcasa que minimiza el eco.
- + Facilita la comprensión del habla y las señales en el lugar de trabajo.
- + Los anillos de sellado son anchos y rellenos de espuma extra blanda.
- + Buen ajuste y baja presión de contacto.
- + Buen espacio interior para el oído.
- + Resistencia al impacto y dureza, incluso en temperaturas muy bajas.
- + También ofrece una buena resistencia al calor.
- + Cápsulas de ABS suaves, cómodas, ligeras y resistentes a la abrasión.
- + Banda de cabeza de acero inoxidable, resistente a la corrosión.
- + Buena resistencia a la oxidación:
(en usos intermitentes hasta 870°C, y en usos continuados hasta 925°C).
- + Excelente capacidad en ambientes de soldadura.
- + Doble aislamiento del sonido, lo que lo hace muy eficaz y cómodo.
- + **Certificación: EN 352-1**
- + **Embalaje:** 1 ud (caja pequeña) / 20 uds (caja grande)
- + Se sirve en cajita con colgador



**Dieléctrico
Alta atenuación**

83402 VIKING V3

SNR 32



SNR 32 DB / H-33 / M-30 / L-24

Peso: 248 g

- + Ligero y resistente, con casquetes de ABS y almohadillas de PVC.
- + Orejeras muy suaves que distribuyen uniformemente la presión.
- + Múltiples posiciones:
+ sobre la cabeza, detrás de la nuca o debajo de la barbilla.
- + Se puede usar con otros cascos, visores, máscaras...
- + Ideal para ambientes muy ruidosos por su alta atenuación.
- + Sin partes metálicas.
- + **Certificación: EN 352-1**
- + **Embalaje:** 1 ud (caja pequeña) / 20 uds (caja grande)



Plegable y muy cómodo

83220 PROFY-32

SNR 32,1

SNR 32,1 DB / H-35.5 / M-29.7 / L-21.1

Peso: 237 g

- + Muy ligero y confortable.
- + Plegable. Versátil y fácil de usar.
- + Una perfecta elección para el filtrado de ruidos en alta frecuencia.
- + Tanto para trabajo con maquinaria ruidosa, como en actividades de tiempo libre.
- + Al ser plegable es fácil de guardar mientras no se usa.
- + Banda de cabeza de ABS. Extensible en longitud.
- + Almohadillas suaves. Casquetes de ABS en color amarillo y negro.
- + **Certificación: EN 352-1**
- + **Embalaje:** 10 uds (caja pequeña) / 60 uds (caja grande)





SNR 33

metal
free



Dieléctrico

82060 THUNDER T2

SNR 33 DB / H-34 / M - 31 / L - 25

Peso: 231 g

- + Protector auditivo sin partes metálicas.
- + Adecuado para todos los lugares de trabajo.
- + Especialmente para entornos eléctricos.
- + Con diadema adaptable para mayor confort.
- + Interior ventilado que minimiza la presión de la cabeza.
- + Transpira en climas cálidos o húmedos.
- + Su carcasa externa lo hace óptimo para los lugares más duros.
- + Tecnología *Airflow*.
- + Atenuación óptima en todas las frecuencias.
- + **Certificación: EN 352-1**
- + **Embalaje:** 1 ud (caja pequeña) / 10 uds (caja grande)



SNR 34

Todas las frecuencias

83103 LEIGHTNING L3

SNR 34 DB / H-33 / M-32 / L-27

Peso: 302 g

- + Atenuación óptima en todas las frecuencias.
- + Tamaño y peso reducidos.
- + Ideal para prácticamente todos los entornos de ruido industrial.
- + Banda de sujeción de acero.
- + Cápsulas de ABS.
- + Almohadillas de espuma acolchada.
- + Gran comodidad para usos prolongados.
- + Presión mínima sobre la cabeza.
- + **Certificación: EN 352-1**
- + **Embalaje:** 1 ud (caja pequeña) / 20 uds (caja grande)



new

SNR 34

metal
free

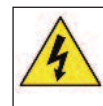

Dieléctrico

82200N BIG DRUMMER

SNR 34 DB / H-35 / M-31 / L-25

Peso: 310 g

- + Auditivo de altas prestaciones.
- + Con banda de cabeza en ABS y PVC.
- + Sin piezas metálicas.
- + Banda con funda acolchada para mayor comodidad.
- + Para ambientes de extremo ruido.
- + Suaves almohadillas de PVC.
- + La espuma es extra suave, lo que lo hace muy cómodo.
- + Presión adecuada para proteger sin causar molestias.
- + Ideal para largos períodos de uso.
- + Muy ligero.
- + **Certificación: EN 352-1**
- + **Embalaje:** 1 ud (caja pequeña) / 20 uds (caja grande)
- + Se sirve en cajita individual con colgador



ELECTRÓNICOS

Multifunción

82140 VARY SONI

SNR 27 DB / H-33 / M-24 / L-16

Peso: 297 g

SNR 27

- + Auditivo multifunción.
- + Reduce el nivel de ruido y tono de amplificación.
- + Mantiene el nivel de ruido externo en bajos niveles.
- + Actúa como protector convencional cuando no está activada la reducción de nivel.
- + Recibe voces con frecuencias entre 400-4000 Hz, pudiendo escuchar claramente.
- + Dos pilas de 1,5 V.
- + Cápsula de polietileno para altos impactos.
- + Banda de cabeza de POM+PVC y auriculares de cuero.
- + Ideal para caza, trabajos industriales y otras aplicaciones.
- + **Certificación: EN 352-1 EN 352-4**
- + **EN ISO 47869-2 con el parámetro $\alpha=1$ EN 55022 clase B / EN 61000**
- + **Embalaje: 1 ud (caja pequeña) / 30 uds (caja grande)**



SyncStereo

82000 SYNC STEREO

SNR 31 Clase 5 / H-32 / M-28 / L-23

SNR 31

- + Para usar dispositivos.
- + *Sync Stereo* es la última innovación en protección auditiva.
- + Sincroniza el nivel de protección adecuado con un sonido de alta fidelidad.
- + A la altura de muchos auriculares profesionales de alta gama.
- + Gestiona el volumen de salida de los dispositivos de audio portátiles a 82 dBA.
- + No requiere batería.
- + Incluye cable de entrada de 3,5 mm.
- + Se conecta a reproductores MP3, teléfonos móviles y otros dispositivos de audio.
- + Ideal para el uso en casa o en el trabajo.
- + **Certificación: EN 352-1 / EN 352-6**
- + **Embalaje: 1 ud (se sirve en cajita individual)**



* No incluye el Ipod



SNR 24

metal
free



Dieléctrico
Acoplable a casco

82910 GLIPTON

SNR 24 DB / H-28 / M-21 / L-15
Peso: 250 g

- + Protector auditivo para uso con casco.
- + Acoplable a casco Montana.
- + Ajustables en altura y separación.
- + Almohadillas extra suaves para la piel.
- + Válido para largos períodos de uso.
- + Alta protección para trabajos en áreas ruidosas, donde deben llevarse también cascos de protección.
- + Sin partes metálicas.
- + **Certificación: EN 352-3**
- + **Embalaje:** 1 par / 20 pares (caja)



CASCOS COMPATIBLES (no incluido)

* Disponibles en diferentes colores

MontanaSeries
Ref. 80640 (p 116)



SNR 28

Acoplable a casco

82805 LEIGHNING LIH

SNR 28 DB / H-31 / M-27 / L-21
Peso: 171 g



- + Para uso con cascos SR, SP, SV, ER y AR-Series.
- + Incluye adaptador.
- + Protege en un amplio rango de ruidos.
- + Muy ligero: solo 171 g.
- + Se acopla perfectamente al casco.
- + Ofrece una perfecta estabilidad en su colocación.
- + Una vez colocado, se puede abatir.
- + Permite el uso combinado con otros EPIS.
- + Construcción con alambre de acero robusto.
- + Especialmente diseñado para entornos difíciles.
- + Atenuación óptima en todas las frecuencias.
- + **Certificación: EN 352-3**
- + **Embalaje:** 1 par (caja pequeña) / 20 pares (caja grande)



CASCOS COMPATIBLES (no incluido)

* Disponibles en diferentes colores

SP-Series
Ref. 80610 (p 111)



SR-Series
Ref. 80520 (p 111)



SV-Series
Ref. 80620 (p 110)



AR-SafetySeries
Ref. 80540 (p 112)



ER-SafetySeries
Ref. 80530 (p 112)



Dieléctrico
Acoplable a casco

82305 SONICO SET

SNR 30 DB / H-34 / M-27 / L-121

Peso: 350 g

- + Para uso con cascos SR, SP, SV, ER, AR y Climber.
- + Una vez colocado puede abatirse.
- + Ajustable personalmente en altura.
- + Válido para largos períodos de uso.
- + Copas muy suaves de plástico y espuma.
- + Sin partes metálicas.
- + Ajuste perfecto.
- + **Certificación: EN 352-3**
- + **Embalaje: 1 par / 20 pares (caja grande)**
- + Se sirve en caja individual con colgador

CERTIFICACIÓN SUPERIOR
SNR 30

metal free

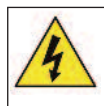

+ CASCOS COMPATIBLES (no incluido)

* Disponibles en diferentes colores

SP-Series

Ref. 80610 (p 111)



SR-Series

Ref. 80520 (p 111)



SV-Series

Ref. 80620 (p 110)



AR-SafetySeries

Ref. 80540 (p 112)



ER-SafetySeries

Ref. 80530 (p 112)



Climberseries

Ref. 80660 (p 115)



Dieléctrico
Acoplable a casco

82804 THUNDER T2H

SNR 30 DB / 32 M / 28 L / 23

Peso: 238 g

- + Para uso con cascos Safetop SP, SR, SV, ER y AR-Series.
- + Protector auditivo sin partes metálicas acoplable a cascos.
- + Adecuado para todos los lugares de trabajo.
- + Especialmente para entornos eléctricos.
- + Extra confort durante largos períodos de uso.
- + Interior ventilado que minimiza la presión de la cabeza.
- + Transpira en climas cálidos o húmedos.
- + Su carcasa lo hace óptimo para lugares de trabajo duros.
- + Con tecnología *Airflow*.
- + Atenuación óptima en todas las frecuencias.
- + **Certificación: EN 352-3**
- + **Embalaje: 1 par (caja pequeña) / 10 pares (caja grande)**

SNR 30

metal free

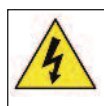

+ CASCOS COMPATIBLES (no incluido)

* Disponibles en diferentes colores

SP-Series

Ref. 80610 (p 111)



SR-Series

Ref. 80520 (p 111)



SV-Series

Ref. 80620 (p 110)



AR-SafetySeries

Ref. 80540 (p 112)



ER-SafetySeries

Ref. 80530 (p 112)



EN CAJITA



82755

100 pares (caja)

EN BOLSA



82750

100 pares (caja pequeña)
400 pares (caja grande)

TRACK FIT

SNR 24,5

REUTILIZABLE

H-24,2 / M-21,9 / L-20,8

Tapón reutilizable que proporciona una excelente protección en altas frecuencias de niveles de ruido. Tiene una triple ala de la que se obtiene una cómoda adaptación al canal auditivo. Cada par está conectado con una cuerda de nylon. Tapón de caucho natural de diámetro 8-12 mm. Inserción tubular "macarrón" de polietileno de una amplia longitud para facilitar su inserción.

▼ **Certificación:** EN 352-2

▼ **Embalaje:** se sirve en cajita o bolsa individual (ver a la izda)

EN CAJITA SIN CORDÓN



82746

Cajita individual. Cajas: 150 pares / 3000 pares

TRACK FIT-UC

SNR 24,5

REUTILIZABLE

H-24,2 / M-21,9 / L-20,8

Nueva versión del clásico Track Fit, pero sin cordón. Reutilizable, proporciona una adaptación perfecta al canal auditivo. Tapón de caucho natural de diámetro 8-12 mm. Inserción tubular "macarrón" de polietileno de una amplia longitud para facilitar su inserción.

▼ **Certificación:** EN 352-2

▼ **Embalaje:** en caja de plástico: 150 pares / 20 cajas (3.000 pares)

EN BOLSITA



82745

Bolsas de 150 pares / cajas grandes: 20 cajitas (3000 pares)

DETECT-FIT

SNR 25

REUTILIZABLE
DETECTABLE

H-25 / M-22 / L-21

Peso: 1,5 g

Tapones DETECTABLES hechos de TPR y PVC con cordón, servidos en bolsa individual por par. Tapón de excelente proyección en altas frecuencias de ruido. Perfecta adaptación. Higiénico y no alérgico. Con triple ala, con la que se obtiene una cómoda adaptación al canal auditivo.

▼ **Certificación:** EN 352-2

▼ **Embalaje:** ver a la izda

CON CORDÓN



82450

Caja de 100 pares

SIN CORDÓN



82400

Caja de 200 pares

MATRIX

SNR 29

H-31 / M-25 / L-22

Peso: 0,39 g

De un solo uso e intransferibles, contruidos de espuma de vinilo. Estructura compacta y cilíndrica que al ejercer presión al introducirlo en el oído, se expande gradualmente adaptándose al canal auditivo. Alta visibilidad para fácil identificación. Retardante a la llama.

▼ **Certificación:** EN 352-2

▼ **Embalaje:** ver a la izda

EN CAJITA



82753

Cajita individual. Cajas de 50 pares

CERTIFICADO
SUPERIOR

MARK-FIT

SNR 32

REUTILIZABLE
DESMONTABLE

H-32 / M-29 / L-28

Peso: 0,89 g

De caucho termoplástico (TPE), se adapta perfectamente al oído para un ajuste más personalizado, utilizando el calor del cuerpo para adaptarse al canal auditivo. **EL CORDÓN ES DESMONTABLE**, por lo que se puede utilizar con cordón o sin cordón y esto lo hace ideal para los diferentes lugares de trabajo.

▼ **Certificación:** EN 352-2

▼ **Embalaje:** caja de 50 pares

BILSOM**SNR 33**

H-32 / M-29 / L-29

Fabricados con espuma de poliuretano, proporcionan comodidad superior y resistencia al desgaste. Su tejido evita la suciedad o sustancias que se acumulan en la piel y se introducen en el canal auditivo.

Los tapones de la serie Bilsom son ideales para ambientes de fuerte ruido y ofrecen un rango de protección superior a otros tapones de un solo uso.

▼ **Certificación:** EN 352-2

▼ **Embalaje:** ver a la dcha

CON CORDÓN**82752**

Caja de 100 pares

SIN CORDÓN**82751**

Caja de 200 pares

PINKIE**SNR 36**

H-36 / M-34 / L-31

Tapón auditivo hecho de suave espuma de poliuretano. Proporciona un confortable uso adaptándose perfectamente al canal auditivo y protege contra ruidos dañinos. Se coloca mediante una leve presión con los dedos pulgar e índice; una vez en el interior del oído, se expande adaptándose por completo al canal auditivo.

Color naranja fácilmente identificable.

▼ **Certificación:** EN 352-2

▼ **Embalaje:** ver a la dcha

CON CORDÓN**82430**

Caja de 200 pares

SIN CORDÓN**82440**

Caja de 200 pares



82550 DISPENSADOR

Dispensador de tapones Pinkie, transparente, para un fácil control del stock. Incluye 500 uds (250 pares) de tapones Pinkie, son SNR 36 DB. De espuma, muy cómodos.
- Unidad de embalaje: 1 ud



+ Incluye **500 tapones**



82555 BOLSA

Bolsa de repuesto tapones Pinkie (ver pág. 103)
- Incluye 500 uds (200 pares)



82505 LS400-DISPENSADOR

Se sirve vacío.
Dispensador de tapones auditivos tipo burbuja, transparente para un fácil control del stock. Apto para todo tipo de auditivos, especialmente diseñado para auditivos Matrix y Bilsom.
- Unidad de embalaje: 1 ud



82502 MATRIX

Bolsa de tapones Matrix (ver pág. 102)
- Incluye 200 pares



82503 BILSOM

Bolsa de tapones Bilsom (ver pág. 103)
- Incluye 200 pares

82700 LIGHT BAND

SNR 29

CERTIFICACIÓN
SUPERIOR

H-31 / M-25 / L-23
Peso: 10 g

El protector es fácil de usar, puesto que no es necesaria su inserción en el canal auditivo; sin embargo, sus cápsulas se adaptan perfectamente en la entrada del canal y protegen contra daños de los ruidos.

Resistente a la humedad.

La banda o diadema no tiene por qué circundar la cabeza. Se puede colocar en la nuca, con lo que es posible su uso con cascos de protección. Diseño ergonómico.

▼ **Certificación:** EN 352-2

▼ **Embalaje:** 1 ud (se sirve en blíster) / 200 uds (caja)



REPUESTOS 82700 (embalajes 10 pares)

REPUESTO TAPONES Ref. 82701



82710 PERCAP

SNR 24

H-27 / M-20 / L-18
Peso: 10 g

Tapones auditivos de banda cómodos, ligeros y flexibles.

Los tapones semiaurales ultrasuaves y ligeros se apoyan en la parte exterior del canal auditivo para una comodidad inigualable. Múltiples posiciones: se pueden llevar sobre la cabeza, debajo del mentón o detrás del cuello. Diseño compacto y plegable que los hace fáciles de guardar en el bolsillo.

Es ideal para supervisores o trabajadores que están expuestos a ruido intermitente, entrando y saliendo a menudo de áreas ruidosas. Los tapones están hechos de poliuretano y la banda es plástica. Se sirven en bolsa individual apta para colgar.

▼ **Certificación:** EN 352-2 / EN 13819

▼ **Embalaje:** 1 ud (bolsa individual) / 10 uds (caja)



REPUESTOS PERCAP (embalajes 10 pares)

REPUESTO TAPONES Ref. 82711



82128 N-BARRIER

SNR 27

CERTIFICACIÓN
SUPERIOR

H-29 / M-23 / L-22
Peso: 13,5 g

No es necesario insertarlo en el canal auditivo; sin embargo se adapta perfectamente. De espuma de poliuretano en color amarillo y forma cónica. Arco de polipropileno que circunda la cabeza pudiéndose colocar alrededor del cuello, lo que lo hace apto para llevar casco de seguridad. Banda regulable en cinco puntos, lo que permite el ser usado cómodamente.

▼ **Certificación:** EN 352-2

▼ **Embalaje:** 1 ud / 40 uds (caja)



82715 SMART-BAND

SNR 28

H-28 / M-25 / L-25
Peso: 13-16 g

Banda con tapones auditivos reutilizables, hecha de resina poliacetálica.

Muy cómodos, se adaptan a la perfección al canal auditivo. Ideal para entornos muy ruidosos, con la máxima protección y confort.

▼ **Certificación:** EN 352-2

▼ **Embalaje:** 1 ud / 50 uds (caja)



pag.
108



VISERAS DE SEGURIDAD

pag.
110



CASCOS DE SEGURIDAD

pag.
110

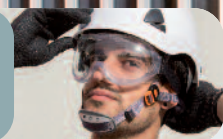

BARBOQUEJOS





CABEZA
HEAD



80561

Blanco

80562

Amarillo

80563

Azul royal

80564

Rojo



EN812-Series Casco ligero

80560 BUMP CAP

Casco ligero que protege de golpes contra obstáculos fijos. Hecho en polietileno de alta densidad.

Peso: 176 g. Arnés con banda frontal de sudoración.

Talla: de 52 a 75 cm. Para uso en industrias de alimentación, mecánica, fontanería, transportes, mantenimiento.

▼ **Certificación:** EN812

▼ **Embalaje:**

1 ud (caja pequeña) / 50 uds (caja grande)

REPUESTOS BUMB CAP

BOTÓN NEGRO Ref. 80569

SUSPENSIÓN Ref. 80568



80470

Azul marino

80471

Negro

80473

Azul marino
Visera corta

new

EN812-Series

VISERA SPORT

Visera gorra de algodón tipo deportivo, con pieza de ABS en el interior, que protege contra obstáculos fijos y ofrece una protección cómoda y atractiva para todos aquellos trabajos para los que está indicada.

Disponibles en color azul marino, negro o visera corta. Una pieza "cresta" interior permite mantener la cabeza cómoda sobre una superficie suave y refrigerada.

Cuatro orificios laterales de aireación. Ajuste dorsal con velcro. Pieza de espuma PPE muy suave.

Visera rígida que no pierde su forma original.

Peso: 61 g. Talla: de 54 a 59 cm.

▼ **Certificación:** EN812

▼ **Embalaje:** 1 ud / 12 uds (caja)



new



80475

Alta visibilidad

80474

Alta visibilidad
Visera corta

EN812-Series

VISERA ALTA VISIBILIDAD

Visera gorra de algodón de alta visibilidad, con marcado diseño deportivo, certificada bajo la norma EN812. En atractiva combinación de tejido transpirable amarillo y negro y bandas reflectantes. En el interior, lleva insertada una pieza de ABS que protege contra obstáculos fijos y ofrece una protección cómoda y atractiva para todos aquellos trabajos para los que está indicada.

Una pieza "cresta" interior permite mantener la cabeza cómoda sobre una superficie suave y refrigerada.

Con tejido microperforado para mejor ventilación.

Ajuste dorsal con velcro. Pieza de espuma PPE muy suave.

Visera rígida que no pierde su forma original.

Peso: 61 g. Talla: de 54 a 59 cm.

Disponibles con visera corta.

▼ **Certificación:** EN812

▼ **Embalaje:** 1 ud / 12 uds (caja)

VISERA
Ref. 80470

Visera de seguridad
con agujeros
de aireación



CABEZA
HEAD



SUSPENSIÓN TEXTIL
6 PUNTOS CON
ROSCA



80621
Blanco

80622
Amarillo

80623
Azul royal

80628
Azul marino

- 1** Agujeros de ventilación
- 2** Suspensión textil de 6 puntos
- 3** 4 puntos para barboquejo (no lo incluye)
- 4** Rosca dorsal de apriete

SV-Series Visera corta, ventilado

80620 SAFETOP SV

- + Casco de visera corta de polietileno ABS muy ligero.
- + Suspensión textil de 6 puntos de fijación.
- + Ideal para trabajos en alturas: buena visión hacia arriba.
- + Carcasa ligera y tres niveles de posición en altura.
- + Rosca de ajuste dorsal.
- + Incluye agujeros de ventilación en la parte superior.
- + Incluye ranuras de 30 mm para acoplar otros EPIS.
- + Acoplable a auditivo, pantalla facial o de soldar.
- + Con arnés articulado para mayor comodidad y ajuste.
- + Suspensión reemplazable y banda desudadora frontal.
- + 4 puntos de sujeción para barboquejo.
- + Peso muy ligero: 388 g.
- + **Certificación: EN 397**
- + **Embalaje: 1 ud / 40 uds (caja)**

REPUESTOS SV

Suspensión	Ref. 80629
------------	------------



BARBOQUEJOS



80053

Dos puntos de fijación con barbillerá
Válido para SP, SR, SV y AR-Series



80054

Cuatro puntos de fijación con barbillerá
Válido para SP, SR, SV



80051

Barboquejo de 4 puntos con barbillerá
Válido para Montana 80640

SP-Series

80610 SAFETOP SP

- + Casco muy ligero de polietileno ABS.
- + Suspensión de plástico de cuatro puntos.
- + Con carcasa ligera y tres niveles de posición en altura.
- + Cierre dorsal para sujetarlo con estabilidad.
- + Incluye ranuras de 30 mm para acoplar otros EPIS.
- + Acoplable a auditivo, pantalla facial o de soldar.
- + Con arnés articulado para mayor comodidad y ajuste.
- + Suspensión reemplazable y banda desudadora frontal.
- + 4 puntos de sujeción para barboquejo.
- + Peso: 397 g.
- + **Certificación: EN397**
- + **Embalaje: 1 ud / 50 uds (caja)**



REPUESTOS SP	
Suspensión	Ref. 80529-SP



SR-Series

80520 SAFETOP SR

- + Casco muy ligero de polietileno ABS.
- + Suspensión de plástico de cuatro puntos.
- + Con carcasa ligera y tres niveles de posición en altura.
- + Rosca de apriete dorsal.
- + Incluye ranuras de 30 mm para acoplar otros EPIS.
- + Acoplable a auditivo, pantalla facial o de soldar.
- + Con arnés articulado para mayor comodidad y ajuste.
- + Suspensión reemplazable.
- + Banda desudadora frontal.
- + Espuma dorsal para mayor comodidad.
- + 4 puntos de sujeción para barboquejo.
- + Peso: 400 g.
- + **Certificación: EN 397**
- + **Embalaje: 1 ud / 40 uds (caja)**



REPUESTOS SR	
Suspensión	Ref. 80529-SR





new
REACH COMPLIANT

SUSPENSIÓN TEXTIL
6 PUNTOS CON
ROSCA

ER-Series

80530 SAFETOP ER

- + Casco de HDPE (polietileno) contra impactos.
- + Con rosca de apriete dorsal.
- + Suspensión textil de 6 puntos muy cómoda.
- + Incluye ranuras de 30 mm para acoplar otros EPIS.
- + Acoplable a auditivo, pantalla facial o de soldar.
- + Cuatro puntos de sujeción para barboquejo.
- + Se le puede acoplar barboquejo de 4 puntos (a consultar).
- + Banda desudadora frontal extra suave.
- + Peso: 450 g.
- + **Certificación: EN397**
- + **Embalaje: 1 ud / 20 uds (caja)**

REPUESTOS 80530 ER-SERIES

** A consultar



80531
Blanco

80532
Amarillo

80533
Azul royal

80534
Rojo

80535
Gris



SUSPENSIÓN TEXTIL
6 PUNTOS CON
ROSCA

AR-Series

Altas prestaciones

80540 AR-E

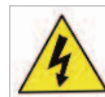

1000V



-30°C



Resistencia a la
DEFORCACIÓN LATERAL
REACH COMPLIANT

- + Casco de ABS con superficie extra brillo.
- + Suspensión textil de nylon de 6 puntos.
- + Rosca de ajuste dorsal para sujetarlo con estabilidad.
- + Incluye ranuras de 30 mm para acoplar otros EPIS.
- + Acoplable a auditivo, pantalla facial o de soldar.
- + Puntos de sujeción para barboquejo (2 puntos).
- + Propiedades eléctricas testadas VDE 1000 V (Clase 0).
- + Válido para protección frente a impactos
- + Resistente a penetración a temperaturas muy bajas.
- + Testado con objetos en caída por debajo de -30°C.
- + Resistencia a la deformación lateral (marcado LD).
- + Peso: 406 g.
- + **Certificación: EN397 / EN50365**
- + **Embalaje: 1 ud / 20 uds (caja)**

REPUESTOS A79R-E

Suspensión

Ref. 80588



80541
Blanco

80542
Amarillo

80543
Azul royal

80544
Rojo

80545
Gris

80546
Naranja

80547
Verde

80548
Azul marino

CASCO ER
Ref. 80530

Casco de seguridad
de polietileno
contra impactos.



**CASCO
CLIMBER
Ref. 80660**

Casco de ABS
con barboquejo.
Certificado contra
riesgos eléctricos.



Climber-Series

80660 CLIMBER



1000V



-30°C

Sin visera
Altas prestaciones



- + Casco de ABS con barboquejo.
- + Suspensión textil de nylon de 6 puntos, con 6 puntos de anclaje.
- + Ideal para trabajos eléctricos o altura.
- + Rosca de ajuste dorsal para sujetarlo con estabilidad.
- + Incluye ranuras de 30 mm para acoplar otros EPIS.
- + Banda de sudoración extra ancha reemplazable.
- + Incluye barboquejo de 4 puntos con cierre rápido.
- + El barboquejo incorpora pieza barbillerera.
- + Cuatro grapas para colocar lámpara (no incluye la lámpara).
- + Propiedades eléctricas testadas VDE 1000 V (Clase 0).
- + Válido para protección frente a impactos.
- + Válido para temperaturas muy bajas.
- + Testado con objetos en caída por debajo de -30°C.
- + Peso: 480 g.
- + **Certificación: EN397 / EN50365**
- + **Embalaje: 1 ud / 20 uds (caja)**



80661
Blanco



80662
Amarillo



80663
Azul royal



80664
Rojo



80665
Gris



80666
Naranja



80667
Verde



80668
Azul marino



80669
Negro

HT-Series

Sport y altura, ventilado

80650 HT-E



- + Casco de altura, escalada y otro tipo de actividades deportivas.
- + Hecho de ABS, ideal para ambientes de calor.
- + Certificado según el standard EN12492 de montañismo.
- + Con agujeros de ventilación que pueden cerrarse.
- + Banda desudadora de protección ampliada.
- + Recubrimiento interior con espuma absorbente especial.
- + Zona dorsal con área reflectante de color rojo.
- + Con rosca de apriete dorsal y ajuste rápido.
- + Cuatro grapas para colocar lámpara (no incluye la lámpara).
- + Incluye barboquejo de 4 puntos con cierre rápido.
- + Peso: 450 g.
- + **Certificación: EN 12492**
- + **Embalaje: 1 ud / 12 uds (caja)**



REPUESTOS HT

Suspensión

Ref. 80658



80651
Blanco



80652
Rojo



80653
Azul royal



Área reflectante dorsal



Suspensión de espuma con barboquejo



- ✓ Con gafas retráctiles
- ✓ Ventilado

Montana-Series

80640 MONTANA



- + Casco para trabajos verticales con visera corta.
- + Gafas de seguridad abatibles y barboquejos.
- + Certificado para temperaturas bajas de hasta -30°C.
- + Dispone de gafas de seguridad acoplables.
- + Gafas resistentes a impactos y a salpicaduras, antivaho.
- + Válidas para largos períodos de uso.
- + Tanto las gafas como el casco están hechos de policarbonato.
- + Material muy robusto y ligero.
- + Dispone de 6 puntos de anclaje.
- + Banda desudadora muy suave.
- + Rosca de ajuste en la parte dorsal.
- + Agujeros de ventilación.
- + Certificado para tensión eléctrica hasta 1000V.
- + Incluye barboquejo de 4 puntos.
- + Especialmente diseñado para trabajos en altura.
- + Muy buena visión hacia arriba.
- + Perfecta sujeción del casco.
- + Se le puede fijar una lámpara (no incluida).
- + Peso: 400 g.
- + **Certificación: EN397 / EN50365**
- + **Embalaje: 1 ud / 20 uds (caja)**



80641
Blanco



80642
Amarillo



80643
Azul



80644
Rojo



80646
Naranja



Suspensión con rosca y barboquejos

REPUESTOS MONTANA

Gafa clara	80638
Gafa ahumada	80639
Suspensión	80649
Barboquejo 4 puntos	80051 new

- 1** Visor abatible. Disponible con ocular claro o ahumado
- 2** Barboquejo de 4 puntos (incluido)
- 3** Ranuras para acoplar auditivo (Ref. 82910, ver pág 100)
- 4** Agujeros de ventilación
- 5** Rosca trasera de ajuste y banda desudadora muy suave
- 6** 4 clips en la carcasa para fijar una lámpara (no se incluye lámpara)



Visor ahumado o claro



Agujeros ventilación



42%
SUPERIOR
AL STANDARD
ABSORCIÓN
DE ENERGÍA

C°
-20°C+50°C
MATERIAL
TÉRMICO

0,1%
RIESGO
FRACTURA
EXCEDE
LOS TEST
DE IMPACTO
(11%)

4P
BARBOQUEJO
4 PUNTOS
HEBILLAS
DE ENGANCHE
RÁPIDO

new

**PINNACLE
VOLT**



Pinnacle-Series Alpinismo e industria
80590 PINNACLE VOLT



ROSCA
MUY RÁPIDA

SUSPENSIÓN
TEXTIL
ACOLCHADA



- + Casco de ABS fabricado con material térmico.
- + Resistente a bajas y altas temperaturas (-20°C a +50°C)
- + Insulación eléctrica hasta 1000V.
- + Multi-impacto. Muy robusto.
- + Resistencia a la deformación lateral.
- + Resistencia a metal fundido.
- + Ligero y cómodo, tan sólo pesa 430 g.
- + Protección interna de poliestireno de alta densidad.
- + Sin partes metálicas, dieléctrico.
- + Suspensión textil acolchada.
- + Banda de cabeza intercambiable y lavable.
- + Barboquejo ajustable con resistencia F> 500N, de 4 puntos.
- + Clips para sujeción de lámpara (no incluida).
- + Talla única (54-62 cm).
- + Sistema de ajuste rápido.
- + Ranuras para acoplar otros EPIS.
- + Disponible en varios colores.

▼ **Certificación:** EN397 / EN50365 / EN12492

▼ **Embalaje:** 1 ud / 20 uds (caja)



80591
Blanco



80592
Amarillo



80593
Azul



80594
Rojo



80599
Negro

pag.
120



CONJUNTOS DE TRABAJO

pag.
126



CAMISAS Y CAMISETAS

pag.
128



ROPA DE INVIERNO

pag.
130



SOFTSHELLS

pag.
131

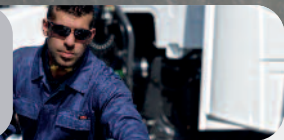

ROPA TÉCNICA

pag.
132



PRENDAS DE SOLDADOR

pag.
140



BUZOS QUÍMICOS

pag.
148



COMPLEMENTOS



50184 PAVAO**new**

S M L XL 2XL

- + TRAJE DE LLUVIA.
- + IMPERMEABLE Y CORTAVIENTOS.
- + Costuras soldadas para que no penetre el agua.
- + Dorso ventilado.
- + Aireado en la zona de los hombros.
- + Ajuste con botón en el pie y en los puños.
- + Capucha con cordón.
- + Cierre con cremallera y botones adicionales.
- + Bolsillos delanteros con solapa.
- + Tejido impermeable recubierto de PU.
- + Prueba de presión hidrostática 3.000 mm H²O.
- + Según la norma ISO 811.
- + Tejido extra resistente y de diseño.

▼ Material: 65% poliéster 35% poliuretano

▼ Gramaje: 180 g/m²

▼ Embalaje: 1 ud



CON LA GARANTÍA DEL SELLO OEKO-TEX®

El *Standard 100 by OEKO-TEX®* es la etiqueta ecológica líder mundial para productos textiles. Los productos que incluyen esta etiqueta han sido evaluados y certificados por institutos reconocidos internacionalmente. Con esta certificación, se asegura al consumidor que los productos textiles han sido analizados controlando sustancias nocivas para la salud.



251 LUGO

S M L XL XXL

- + **CHAQUETA 100% ALGODÓN.**
- + Bolsillos frontales de fuelle con corchetes.
- + Bolsillos laterales con solapas.
- + Cremallera frontal con velcro.
- + Costuras reforzadas para mayor resistencia.
- + Cuello protegido para evitar molestias.
- + Protección interior.
- + La cremallera metálica no tiene contacto con la piel.

▼ **Material:** 100% algodón. Tejido Oxford®

▼ **Gramaje:** 265 g/m²

▼ **Embalaje:** 1 ud / 10 uds (caja)



252 LEMOS

S M L XL XXL 3XL 4XL

- + **PANTALÓN 100% ALGODÓN.**
- + Todos los bolsillos laterales son de fuelle.
- + Costuras reforzadas para mayor resistencia.
- + Cintura elástica con trabillas de refuerzo.
- + Loop porta-herramientas en el lateral.
- + Pliegues en la rodilla para favorecer la flexión.
- + Bolsillo interior para acoplar rodillera.
- + Rodilleras fabricadas con tejido Cordura®.

▼ **Material:** 100% algodón. Tejido Oxford®

▼ **Gramaje:** 265 g/m²

▼ **Embalaje:** 1 ud / 10 uds (caja)



RODILLERAS CORDURA® 3000 frotos de lija sin romperse

Esta etiqueta indica que la prenda soporta un mínimo de 3.000 frotos de lija sin romperse. Es dos veces mejor que el nylon, tres veces mejor que el poliéster y diez veces mejor que el algodón. Sin duda el principal beneficio de las telas de marca Cordura® es que ofrecen la mejor durabilidad en su clase, por lo que son más duraderas que cualquier tela comparable. Cuando otros materiales convencionales presentan un aspecto usado y desgastado, Cordura® mantiene su aspecto y tacto de confort suave. No importa la aplicación, la tela Cordura® ofrece una excepcional relación resistencia-peso, por lo que es la primera opción para las telas duraderas.





15709 DUBBO

S M L XL XXL

- + **CHAQUETA EXTRA RESISTENTE.**
- + Multibolsillos.
- + Incorpora bolsillos laterales y frontales.
- + Contraste de color gris/negro.
- + Lavable.
- + Extrarresistente al rasgado y a la tracción.
- + Ajuste ergonómico.
- + De algodón y poliéster.
- + Sin costuras en los hombros para evitar que entre agua.

▼ 65% poliéster | 35% algodón

▼ Gramaje: 245 g/m²

▼ Embalaje: 1 ud / 10 uds (caja)

new



15779 TEMORA

S M L XL XXL

- + **PANTALÓN TRIPLES COSTURAS EXTRA RESISTENTE.** Multibolsillos.
- + Incorpora bolsillos laterales y traseros.
- + Contraste de color gris/negro.
- + 100% lavable.
- + Extra resistente al rasgado y a la tracción.
- + Ajuste ergonómico.
- + De algodón y poliéster.
- + Se le pueden acoplar rodilleras.
- + Piernas de pantalón diseñadas especialmente para que la tela en la parte posterior no se amontone cuando se arrodilla.

▼ 65% poliéster | 35% algodón

▼ Gramaje: 245 g/m²

▼ Embalaje: 1 ud / 10 uds (caja)

new





142 ARBO

S M L XL XXL

- + CHAQUETA CLÁSICA.
- + ESPECIAL PARA TRABAJOS RELACIONADOS CON LA SOLDADURA.
- + Bolsillos pectorales con solapa y cierre por corchetes de presión ocultos.
- + Bolsillos oblicuos ventrales.
- + Cierre en el puño con corchetes de presión ocultos.
- + En el pecho cierre con cremallera metálica y corchetes ocultos.
- + Costuras reforzadas. Broches y partes metálicas ocultas.

Material: 100% algodón

Gramaje: 240 g/m²

Embalaje: 1 ud / 10 uds (caja)



143 ORTO

S M L XL XXL

- + PANTALÓN DE TRABAJO CLÁSICO.
- + ESPECIAL PARA TRABAJOS RELACIONADOS CON LA SOLDADURA.
- + Bolsillos laterales y traseros.
- + Bolsillos invertidos a la altura de las rodillas para introducir rodilleras.
- + Cierre con cremallera metálica.
- + Doble bolsillo en la pierna derecha.
- + Lazo para suspender herramientas en el lateral izquierdo.
- + Costuras reforzadas. Broches y partes metálicas ocultas.

Material: 100% algodón

Gramaje: 240 g/m²

Embalaje: 1 ud / 10 uds (caja)



141 RODO

S M L XL XXL 3XL

- + BUZO CLÁSICO, ESPECIAL PARA TRABAJOS DE SOLDADURA.
- + Parte superior con dos bolsillos de solapa a la altura del pecho.
- + Cierre con corchete y apertura para bolígrafo.
- + Puños de cierre elásticos. Costuras reforzadas.
- + Cierre de cremallera metálica oculta de apertura en dos direcciones.
- + Cintura con elástico en la parte de la espalda.
- + Bolsillos invertidos en las rodillas para utilizar rodilleras en su interior.
- + Bolsillos traseros en el pantalón. Bolsillo lateral doble en pierna derecha.
- + En la pierna izquierda, lazo para suspender herramientas.

Material: 100% algodón

Gramaje: 240 g/m²

Embalaje: 1 ud / 10 uds (caja)



168 TRIVES

STRETCH



S M L XL XXL 3XL

- + PANTALÓN DE ALGODÓN ELÁSTICO.
- + Pantalón de algodón multibolsillos extra grueso.
- + De alta resistencia. Fabricado en tejido Oxford®.
- + Tejido ligero, suave y transpirable.
- + Extra resistente al desgaste.
- + Se mantiene intacto después de múltiples lavados y usos.
- + En un lateral, bolsillo con solapa.
- + Loop portaherramientas de botón.
- + En el otro, botón portabolígrafo y dos loops más.
- + En el interior, bolsillo para incluir rodilleras.

▼ Material: 97% algodón | 3% spandex

▼ Gramaje: 280 g/m²

▼ Embalaje: 1 ud / 10 uds (caja)

CALIDAD DEL TEJIDO OXFORD®

Algodón de alta resistencia. Oxford® es un trenzado geométrico con igual número de hilos verticales que horizontales. Ligero, suave, transpirable y extra resistente al desgaste, manteniéndose intacto incluso después de múltiples usos y lavados.

NENDOS



154

ROYAL-MARINO

155

GRIS-NEGRO

XS S M L XL XXL

- + CHAQUETA CLÁSICA MEZCLA, BICOLOR.
- + En contraste de color.
- + Bolsillos pectorales con cierre por corchetes de presión.
- + Apertura para bolígrafo.
- + Bolsillos abiertos en la zona ventral.
- + Cierre de cremallera metálica.
- + Puño de cierre de corchetes con dos posiciones.
- + Costuras reforzadas en todas las uniones.

▼ Material: 65% poliéster | 35% algodón

▼ Gramaje: 240 g/m²

▼ Embalaje: 1 ud / 10 uds (caja)



BERULFE

150

GRIS-NEGRO

XS S M L XL XXL 3XL

- + PETO CLÁSICO MEZCLA, BICOLOR.
- + Bolsillo con solapa en el pecho.
- + Dos bolsillos traseros en el pantalón.
- + Doble bolsillo en pierna derecha.
- + Lazo porta-herramientas en la izquierda.
- + Bolsillos invertidos a la altura de la rodilla.
- + Cierre con cremallera metálica.
- + En la cintura, botones metálicos y corchetes de presión.
- + Tirantes con elásticos que finalizan en el pecho.
- + Ratches de conexión y desconexión rápida.

▼ Material: 65% poliéster | 35% algodón

▼ Gramaje: 240 g/m²

▼ Embalaje: 1 ud / 10 uds (caja)



Rodilleras acoplables

PRO8 80516 (Ver p. 149)

Para introducir rodilleras. A toda la serie (pantalón o buzo), se le podrán acoplar las rodilleras Pro8



FUNCIONALIDAD GARANTIZADA

En Safetop® cuidamos los detalles. Toda nuestra línea de productos dispone de loop para suspender herramientas u otros dispositivos, sin limitar el movimiento del usuario

VIGO
158 GRIS-NEGRO

VIGO
156 ROYAL-MARINO

S M L XL XXL

- + ATRACTIVO PANTALÓN DE TRABAJO TIPO CARGO
- + BITONO. MULTIBOLSILLOS.
- + Hecho con tejido *twill* de 240 g/m².
- + Súper resistente al rasgado y a la tracción.
- + Cosido con dobles costuras.
- + Posee múltiples bolsillos de moderno diseño a ambos lados.
- + Bolsillos posteriores con tapeta de velcro.
- + Rodilleras dobles en color de contraste.
- + Aptos para insertar protectores de espuma (rodilleras).
- + Con dobles costuras y cintura elástica para un mejor ajuste.

▼ 65% poliéster | 35% algodón

▼ Gramaje: 240 g/m²

▼ Embalaje: 1 ud / 10 uds (caja)



STRETCH

166 GROVE

S M L XL XXL 3XL 4XL

- + PANTALÓN ELÁSTICO MULTIBOLSILLOS.
- + Idéntico al pantalón Vigo.
- + Pero con **protección ampliada**.
- + De gramaje superior (265 g/m²).
- + Extra resistente.
- + Muy cómodo, gracias al tejido **elástico**.
- + Facilita el movimiento.
- + Aumenta la sensación de confort.
- + Incorpora bolsillos laterales y traseros.
- + Las rodilleras son ampliadas.
- + Se le pueden acoplar rodilleras.
- + Con cintura elástica para un mejor ajuste.
- + Reforzado en las zonas de mayor desgaste.
- + Pieza de refuerzo en la entrepierna.
- + Evita molestos descosidos al agacharse.
- + Ideal para trabajos repetitivos.

▼ 97% algodón | 3% elastán

▼ Gramaje: 265 g/m²

▼ Embalaje: 1 ud / 10 uds (caja)

REFORZADO





KILMORE

new

S M L XL XXL

15754 - Azul marino-negro

15755 - Gris-Negro

- + CHALECO BICOLOR AZUL.
- + Espalda ligeramente extendida.
- + Elástico en el orificio del brazo.
- + Cuello alto con cierre de velcro.
- + Bolsillos superiores y laterales.
- + Sin costuras en la parte superior.
- + Su construcción evita que el agua penetre.
- + Su diseño evita que el calor se escape.
- + Cómodo y ligero.

65% poliéster | 35% algodón

Gramaje: 245 g/m²

Embalaje: 1 ud / 10 uds (caja)



SUNBURY

new

S M L XL XXL

15749 - Azul marino-negro

15750 - Gris-Negro

- + PANTALÓN CORTO BICOLOR.
- + Triples costuras.
- + Larga vida útil.
- + Bolsillo trasero con solapa.
- + Bolsillo en el muslo.
- + Cómodo y ligero.
- + Material muy ligero.
- + Adecuado para ambientes cálidos.
- + Bolsillo para regla con abertura reforzada.

65% poliéster | 35% algodón

Gramaje: 245 g/m²

Embalaje: 1 ud / 10 uds (caja)



149 BIVILLE

S M L XL XXL

- + CAMISA CLÁSICA, 100% ALGODÓN.
- + Dos bolsillos con solapa y cierre de botón en el pecho.
- + Puño rígido con cierre de botones.
- + Cierre en pecho con botones.
- + Diseñada para trabajos relacionados con la soldadura.
- + Disponible en color azul marino.

Azul marino

Material: 100% algodón

Gramaje: 195 g/m²

Embalaje: 1 ud / 10 uds (caja)



SADIAS

170
AZUL-NEGRO

171
GRIS-NEGRO
S M L XL XXL

- + **POLO TÉCNICO DE TRABAJO.**
- + Disponible en gris-negro y azul-negro.
- + Con ribete en cuello y mangas.
- + Cremallera negra en el cuello.
- + Bolsillo derecho con cremallera.
- + Muy cómoda, suave para la piel.
- + Resistente a múltiples lavados.
- + Tratamiento anti sudor en el proceso de fabricación.
- + Material muy ligero.

▼ 50% poliéster | 50% algodón

 ▼ Gramaje: 190 g/m²

▼ Embalaje: 1 ud / 10 uds (caja)

new

ALLARIZ

160
AZUL-NEGRO

159
GRIS-NEGRO
S M L XL XXL

- + **CAMISETA TÉCNICA DE TRABAJO.**
- + Disponible en gris-negro y azul-negro.
- + Diseño con contraste en los laterales, mangas y cuello.
- + Tejido muy suave y extra transpirable.
- + Elástica, muy cómoda.
- + Resistente a múltiples lavados.
- + Absorbe el sudor reduciendo los malos olores.
- + Material muy ligero.
- + Buena gestión de la humedad.
- + De secado muy rápido.

▼ 100% malla de poliéster

 ▼ Gramaje: 150 g/m²

▼ Embalaje: 1 ud / 10 uds (caja)

new



00573 KIRUNA

S, M, L, XL, XXL

- + CAMISETA MANGA LARGA TÉRMICA.
- + En color azul marino.
- + Tejido 100% Coolmax®.
- + Mantiene la temperatura corporal.
- + Expulsa el sudor.

Material: 100% Coolmax

Gramaje: 190 g/m²

Embalaje: 1 ud



00572 ALTA

S, M, L, XL, XXL

- + CALZÓN INTERIOR TÉRMICO.
- + En color azul marino.
- + Tejido 100% Coolmax®.
- + Mantiene la temperatura corporal.
- + Expulsa el sudor.

Material: 100% Coolmax

Gramaje: 190 g/m²

Embalaje: 1 ud



26100 AVIA

S, M, L, XL, XXL

- + CAMISETA INTERIOR TÉRMICA.
- + En color azul.
- + Manga larga.
- + Fabricada en fibra de Bamboo®.
- + Función antibacteriana.

Material: 94% bamboo y 6% spandex

Gramaje: 240 g/m²

Embalaje: 1 ud / 20 uds (caja)



26200 LIMA

S, M, L, XL

- + CALZÓN INTERIOR TÉRMICO.
- + En color azul.
- + Manga larga.
- + Fabricada en fibra de Bamboo®.
- + Función antibacteriana.

Material: 94% bamboo y 6% spandex

Gramaje: 240 g/m²

Embalaje: 1 ud / 20 uds (caja)



SOBER

S M L XL 2XL

- + SUDADERA TÉCNICA TÉRMICA
- + Dos grandes bolsillos laterales.
- + Elásticos en cintura para ajustarse.
- + Puños elásticos.
- + Cremallera hasta la altura de los bolsillos.
- + Cuello y cintura con bordes.
- + Resistente a múltiples lavados.
- + Tejido elástico y suave para la piel.

161 - Azul marino-negro

169 - Gris-Negro

Material: 60% algodón 40% poliéster

Gramaje: 280 g/m²

Embalaje: 1 ud

new



04615 VENEZUELA

S M L XL 2XL

- + CHAQUETA TÉRMICA ACOLCHADA.
- + Dos grandes bolsillos laterales.
- + Elásticos en cintura para ajustarse.
- + Puños elásticos. Cierre con cremallera.
- + Zona dorsal extendida.
- + Cuello y cintura con bordes.

09 - Negro

Material: 100% poliéster

Gramaje: 295 g/m²

Embalaje: 1 ud



06542 BOGOTÁ

S M L XL 2XL

- + FORRO POLAR CON CREMALLERA RECTA.
- + Dos bolsillos laterales con cremallera.
- + Bolsillo interno y también para móvil.
- + Con cierre de velcro en el puño.
- + Cintura ajustable.

01 - Azul marino

09 - Negro

888 - Gris

Material: 100% poliéster

Gramaje: 230 g/m²

Embalaje: 1 ud





- ✓ Con forro polar
- ✓ Impermeable
- ✓ Cortavientos
- ✓ Extra transpirable
- ✓ Resistente a la abrasión
- ✓ Tejido elástico
- ✓ 100% lavable
- ✓ Elástica

101 ALDAN

S M L XL 2XL 3XL

- **SOFTSHELL CON FORRO POLAR IMPERMEABLE.**
- Su membrana y forro polar protegen del frío y del viento.
- Testada sobre una columna de agua de 8000 mm.
- Con excepcionales propiedades cortavientos.
- Extra transpirable.
- El laminado TPU aporta a la prenda transpirabilidad.
- Transpiración de la humedad (800 MVP m²/24h).
- Excelente resistencia a la abrasión.
- Gracias a su tejido elástico ofrece libertad de movimiento.
- Costuras selladas en color contraste. Lavable.
- Bolsillos corte láser con cremallera.
- Dos bolsillos interiores.
- Ajustable en los puños a través de velcro.
- Cierre con cremallera y solapa interior.
- Protección en el cuello. Ideal para frío, lluvia...
- Es perfecta para usar en invierno o bajas temperaturas.

▼ **Material: 94% poliéster y 6% spandex**

▼ **Gramaje: 300 g/m²**

▼ **Embalaje: 1 ud (bolsa individual con percha)**



15702 FINLEY

S M L XL 2XL

- **SOFTSHELL CON FORRO INTERIOR.**
- Contraste de color gris y negro.
- Sin costuras en la parte superior de los hombros.
- Previene la entrada de agua al interior.
- Extra protección contra el frío.
- Dorso extendido para una protección ampliada.
- Bolsillo en el pecho con cremallera vertical.
- Bolsillos laterales.
- Lavable.
- Con la garantía Oeko-Tex.
- Ideal para ambientes fríos y húmedos.
- Protección en el cuello.
- Cierre con cremallera.
- Ideal para bajas temperaturas, lluvia o frío.

▼ **Material: 100% poliéster**

▼ **Gramaje: 280 g/m²**

▼ **Embalaje: 1 ud**





Cintura elástica

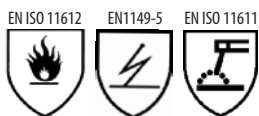

20140 BUZO ARAPRO

S M L XL 2XL

- + RETARDANTE A LA LLAMA Y ANTIESTÁTICO.
- + Para trabajos exigentes.
- + Botón de cierre oculto delantero.
- + Presilla de refuerzo en puntos de tensión.
- + Bolsillos en el pecho con solapas de seguridad.
- + Bolsillos laterales, delanteros y traseros.
- + Bolsillo porta-herramientas en la pierna derecha.
- + Aperturas laterales con solapas de seguridad.
- + Cintura elástica para mejorar la ergonomía y el confort.
- + Refuerzo en puntos de tensión.
- + Material: 98% algodón y 2% antiestático. 240 g/m²
- + EN ISO 11612, EN ISO 11611
- + EN 1149-5, EN ISO 13688
- + Embalaje: 1 ud



TEJIDO ULTRA RESISTENTE 50 LAVADOS INDUSTRIALES

La calidad del tejido es de alta durabilidad y resiste como mínimo 50 lavados industriales. Las propiedades técnicas se mantienen intactas hasta el final de la vida útil.

Tras lavarse 5 veces a una temperatura de 90°C, la contracción del tejido es menor al 3% (muy bajo), teniendo en cuenta que el standard europeo solo exige el 5%.

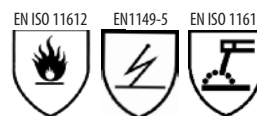

20150 CHAQUETA ARAPRO

S M L XL 2XL

- + CHAQUETA RETARDANTE A LA LLAMA Y ANTIESTÁTICA.
- + Para trabajos exigentes. Botones de cierre ocultos delanteros.
- + Refuerzo en puntos de tensión. Bolsillos en el pecho. Cierre de botón.
- + Bolsillo para bolígrafo con refuerzo en el brazo izquierdo.
- + Bolsillos inclinados inferiores con solapas de seguridad.
- + Material: 98% algodón y 2% antiestático. 330 g/m²
- + Certificado: EN ISO 11612, EN ISO 11611, EN 1149-5, EN ISO 13688
- + Embalaje: 1 ud

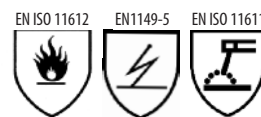

20160 PANTALÓN ARAPRO

S M L XL 2XL

- + RETARDANTE A LA LLAMA
- + ANTIESTÁTICO.
- + Para trabajos exigentes.
- + Bolsillos laterales y traseros.
- + Con doble refuerzo.
- + Bolsillo porta-herramientas.
- + Perneras ajustables con botón de cierre.
- + Cintura elástica.
- + Máxima comodidad.
- + Refuerzo en puntos de tensión.
- + Bolsillos interiores para acoplar rodilleras.
- + 98% algodón y 2% antiestático. 330 g/m²
- + EN ISO 11612, EN ISO 11611,
- + EN 1149-5, EN ISO 13688
- + Embalaje: 1 ud

20100N CHAQUETA STANDARD



- + Chaqueta de soldador calidad standard.
- + Cuero de color gris en toda la pieza.
- + Diseñada para facilitar los movimientos.
- + Espesor de la piel de 1,7 mm.
- + Costuras en hilo kevlar®.
- + Corchetes de cierre protegidos.
- + Ninguna parte metálica exterior.
- + Transpiración 13,7 mg/cm².
- + Pieza de velcro en el cuello.
- + Pieza de tejido *Denim* en el cuello.
- + Manga tipo *wranglan*.

S	Ref. 20105N	new
M	Ref. 20106N	
L	Ref. 20101N	
XL	Ref. 20102N	
2XL	Ref. 20103N	
3XL	Ref. 20104N	



- ▼ Material: 100% piel vacuno
- ▼ Espesor de la piel: 1,7 mm
- ▼ Certificación: EN ISO 11611 Clase 2
- ▼ Embalaje: 1 ud / 10 uds (caja)

SERIE STANDARD CHAQUETA SOLDADOR

- + Corte recto
- + Corchetes protegidos
- + Pieza de tejido *Denim* en el cuello
- + Cierre con velcro
- + Manga tipo *Wranglan*
- + Espesor de la piel: 1,7 mm



2009- PANTALÓN CUERO

- + Pantalón para soldador en calidad *best*.
- + Homogeneidad en el espesor del cuero.
- + Muy cómodo por su construcción y diseño.
- + Fácil de poner y quitar.
- + Costuras de hilo kevlar®.
- + Cierre con velcro.
- + Ninguna parte metálica en contacto con la piel.

M	Ref. 20095N
L	Ref. 20096N
XL	Ref. 20097N

- ▼ Material: 100% piel vacuno
- ▼ Espesor de la piel: 1,9 mm
- ▼ Embalaje: 1 ud / 10 uds (caja)



**CIERRE
CON
VELCRO**

20110N CHAQUETA BEST

- M** Ref. 20115N
- L** Ref. 20111N
- XL** Ref. 20112N
- 2XL** Ref. 20113N
- 3XL** Ref. 20114N



- + Chaqueta de soldador color marrón.
- + Calidad *best*, de espesor homogéneo.
- + Piel muy flexible y cómoda.
- + Costuras en hilo kevlar®.
- + Corchetes de cierre protegidos.
- + Ninguna parte metálica exterior.
- + Mangas tipo *wranglan*.
- + Interior del cuello con forro de algodón.
- + Extra suave en contacto con la piel.
- + Pieza de velcro en el cuello para mayor protección.

▼ Material: 100% piel vacuno

▼ Espesor de la piel: 1,9 mm

▼ Certificación: EN ISO 11611 Clase 2

▼ Embalaje: 1 ud / 10 uds (caja)



SERIE BEST CHAQUETA SOLDADOR

- + Corte recto
- + Corchetes protegidos
- + Pieza de tejido Denim en el cuello
- + Cierre con velcro
- + Manga tipo Wranglan
- + Piel extra gruesa: 1,9 mm

DELANTAL
STANDARD
Ref. 20200N

90x60 mm
De cuero gris



20210N DELANTAL BEST

- + Longitud: 90x60 cm.
- + Mandil de cuero de serie *best* en color marrón.
- + En una sola pieza.
- + Homogéneo en espesor.



Cosido con hilo Kevlar®

Piel de de alta calidad.
De altas prestaciones.
Protección frontal para trabajos de soldadura y técnicas afines.
Zonas de ajuste en la cintura y cuello.
Cintas regulables.
Ajustable mediante hebillas no metálicas de enganche rápido.
Peso: 300 g.

- ▼ Material: 100% piel vacuno
- ▼ Espesor de la piel: 1,8 mm
- ▼ Certificación: EN ISO 11611 Clase 2
- ▼ Embalaje: 1 ud / 25 uds



20220N DELANTAL REFORZADO

Refuerzo ventral 57x30 cm

- + Longitud: 90x60 cm.
- + Mandil de cuero de serie *best*.
- + En color marrón seleccionado en una sola pieza.
- + Con refuerzo ventral. Cintas regulables.
- + Homogéneo en espesor para altas prestaciones.
- + Protección frontal en trabajos de soldadura.
- + Refuerzo ventral de 57x30 cm en dos capas.
- + Espesor del área reforzada: 2,30 mm.
- + Zonas de ajuste en la cintura y cuello.
- + Hebillas no metálicas de enganche rápido.
- + Para actividades de soldeo o similares.
- + Protege contra la luz UV de la soldadura con arco.
- + Peso: 650 g.



Cosido con hilo Kevlar®

Tiras rojas de algodón cosidas con hilo kevlar®.

- ▼ Material: 100% piel vacuno
- ▼ Espesor de la piel: 1,8 mm
- ▼ Certificación: EN ISO 11611 Clase 2
- ▼ Embalaje: 1 ud / 25 uds (caja)

Refuerzo 2 capas

2,30 mm

Área reforzada 57x30 cm





20200N DELANTAL STANDARD

- + Longitud: 90x60 cm.
- + Delantal serie standard de cuero gris.
- + Cubre la zona ventral y el pecho.
- + Contra proyecciones de soldadura.
- + Contra partículas incandescentes.
- + Enganches rápidos en los extremos.
- + Espesor de la piel: 1,7 mm.
- + Diseñado para actividades de soldeo o similares.
- + Protege contra la luz UV de la soldadura con arco.



▼ Material: 100% piel vacuno

▼ Espesor de la piel: 1,7 mm

▼ Certificación: EN ISO 11611 Clase 2

▼ Embalaje: 1 ud / 25 uds (caja)



ENGANCHE RÁPIDO
EN LA PARTE TRASERA



ENGANCHE RÁPIDO
EN LAS TIRAS DEL CUELLO



20290N DELANTAL BEST

- + Longitud: 90x60 cm.
- + Mandil de cuero seleccionado en cuatro piezas.
- + Calidad best, homogéneo en espesor.
- + Altas prestaciones.
- + Protección frontal en trabajos de soldadura.
- + Los tirantes reparten el peso a los dos hombros.
- + Sujeción en el cuello y en la espalda.
- + Sujeción dorsal mediante tirantes.
- + Hebillas no metálicas de enganche rápido.
- + Cintas regulables.



**Cosido con
hilo Kevlar®**

▼ Material: 100% piel vacuno

▼ Espesor de la piel: 1,8 mm

▼ Certificación: EN ISO 11611 Clase 2

▼ Embalaje: 1 ud / 25 uds (caja)



Tiras rojas
de algodón
cosidas con
hilo kevlar®.

**BANDAS TRASERAS
CRUZADAS**

MEJOR AJUSTE

20230N DELANTAL BEST

Extralargo 90x150 cm

- + Longitud: 90x150 cm.
- + Mandil de cuero de serie *best* en color marrón.
- + En cuatro piezas, dos ventrales y dos pectorales.
- + Homogéneo en espesor. Altas prestaciones.
- + Protección frontal en trabajos de soldadura.
- + Ajuste y sujeción en el cuello y en la cintura.
- + Espesor: 1,80 mm.
- + Hebillas no metálicas de enganche rápido.
- + Cintas regulables.

▼ **Material:** 100% piel vacuno

▼ **Espesor de la piel:** 1,8 mm

▼ **Certificación:** EN ISO 11611 Clase 2

▼ **Embalaje:** 1 ud / 10 uds (caja)



Tiras rojas de algodón cosidas con hilo kevlar®.

TIRAS ROJAS AL CUELLO



Cosido con hilo Kevlar®

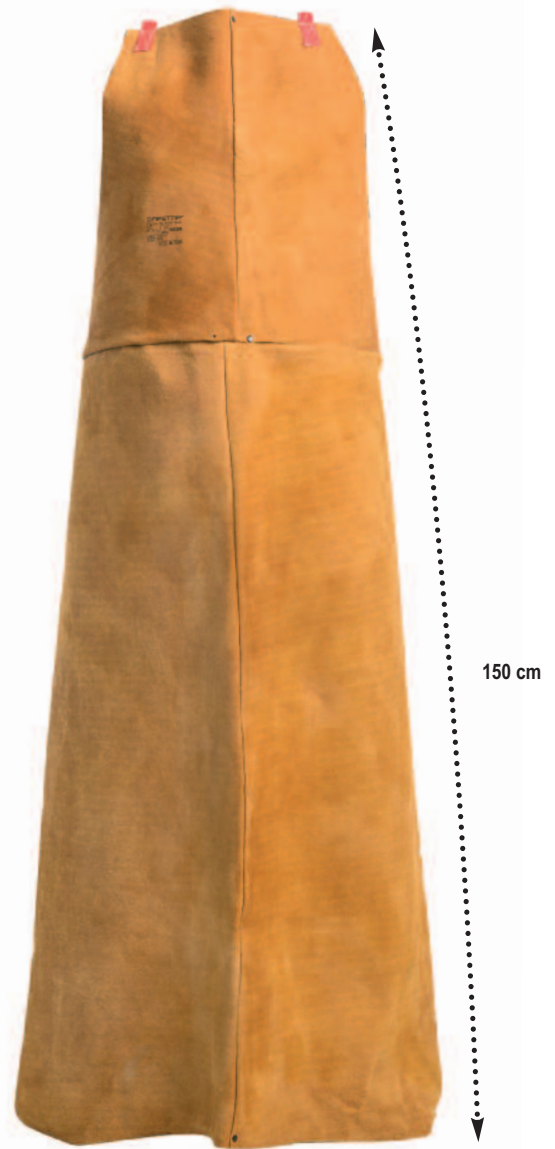

20001N MANTA CUERO

1x1 m

- + Pieza de cuero alta calidad (serie *best*), de 1x1 m.
- + Con orificios para sujetar al lugar deseado.
- + Disponible en color marrón.
- + Espesor de la piel: 1,4 mm.
- + Indicada para proteger objetos de las chispas de la soldadura, pero no al usuario.
- + Ideal para proteger la maquinaria u otros objetos de las salpicaduras de la soldadura.

▼ **Material:** 100% piel vacuno

▼ **Espesor de la piel:** 1,4 mm

▼ **Certificación:** Riesgos mínimos

▼ **Embalaje:** 1 ud / 10 uds (caja)





Cosido con hilo Kevlar®

20490N MANGAS BEST

ÚNICA

- + Mangas al hombro de cuero de muy alta calidad.
- + Diseñado para proteger de proyecciones de soldadura.
- + Cubren desde el hombro hasta la muñeca.
- + Ceñidas por medio de unos corchetes.
- + Longitud: 65 cm.
- + Ajuste por medio de unas cintas elásticas en color rojo.
- + Enganches rápidos. Dos puntos de ajuste.
- + Costuras en hilo kevlar®.
- + Dos pliegues para seguir el contorno del hombro.
- + Tiras rojas de algodón cosidas con hilo kevlar®.

▼ Material: 100% piel vacuno

▼ Espesor de la piel: 1,8 mm

▼ Certificación: EN ISO 11611 Clase 2

▼ Embalaje: 1 par / 25 pares (caja)



20400N MANGAS STANDARD

ÚNICA

- + Mangas de cuero de serie standard.
- + Ofrecen protección desde el brazo hasta el hombro.
- + Elásticos en los puños.
- + Se ajustan la zona de la muñeca
- + Impidiendo la intrusión de partículas al interior.
- + Se ajustan en la espalda por medio de unas cintas.
- + Longitud total: 63 cm.

▼ Material: 100% piel vacuno

▼ Espesor de la piel: 1,7 mm

▼ Certificación: EN ISO 11611 Clase 2

▼ Embalaje: 1 par / 25 pares (caja)



20450N MANGUITOS CODO

ÚNICA

- + Piezas en color gris de serie standard.
- + En piel serraje.
- + Protegen al soldador de proyecciones de la soldadura.
- + Protección desde la muñeca hasta el codo.
- + Se ajustan en ambos extremos
- + Puños elásticos que impiden la intrusión de partículas.
- + Longitud: 42 cm.

▼ Material: 100% piel vacuno

▼ Espesor de la piel: 1,7 mm

▼ Certificación: EN ISO 11611 Clase 2

▼ Embalaje: 1 par / 25 pares (caja)

20390N POLAINAS BEST

ÚNICA

- + Polainas con espinillera de alta gama.
- + Amplias prestaciones (serie best).
- + Protegen la espinilla y el empeine.
- + Contra salpicaduras de metal fundido y proyecciones.
- + Cubren y protegen el calzado de seguridad.
- + Doble cierre de velcro ajustable en dos posiciones.
- + Dos protectores adicionales de refuerzo.
- + Previenen de daños producidos por golpes.
- + Espesor de la piel: 1,8 mm.
- + Longitud: 40 cm.

▼ Material: 100% piel vacuno

▼ Espesor de la piel: 1,8 mm

▼ Certificación: EN ISO 11611 Clase 2

▼ Embalaje: 1 par / 25 pares (caja)



EN ISO 11611



20300N POLAINAS STANDARD

ÚNICA

- + Polainas serie standard en piel serraje.
- + Para protección de la espinilla y empeine.
- + Contra salpicaduras de metal fundido.
- + También cubren y protegen el calzado.
- + Longitud: 30 cm.
- + Cierre lateral de velcro.

▼ Material: 100% piel vacuno

▼ Espesor de la piel: 1,7 mm

▼ Certificación: EN ISO 11611 Clase 2

▼ Embalaje: 1 par / 25 pares (caja)

EN ISO 11611



B-SKIN SERIES

Máxima ligereza. Completa protección y ergonomía



CAT III. Tipo 3, 4 y 5 + Antiestático

21350 B-SKIN ULTIMATE



- + Buzo desechable con capucha.
- + Antiestático, contra agentes biológicos y partículas radioactivas.
- + Excelente protección contra una amplia gama de químicos.
- + El más hermético a líquidos y partículas de toda la serie.
- + Ácido sulfúrico 30%, hidróxido de sodio 10% clase 3.
- + Oxileno, butanol Clase 3.
- + Contra agentes infecciosos o combustible.
- + Tipo 3: protección contra químicos líquidos en forma de chorro.
- + Tipo 4: protección contra químicos en forma de pulverización.
- + Tipo 5: protección contra químicos sólidos.
- + Capucha diseñada para un ajuste perfecto con máscara respiratoria.
- + Ligero y durable.
- + Doble cremallera para una protección óptima.
- + Solapa exterior de doble capa.
- + Muñecas y tobillos con elástico.
- + Loop en la muñeca para colocar sobre el dedo pulgar.
- + Zona de protección extra en la barbilla.
- + Costuras cosidas y selladas: máxima protección.
- + Excelente visibilidad: colores brillantes.

M	Ref. 21351
L	Ref. 21352
XL	Ref. 21353
2XL	Ref. 21354



Transpirable



Protección líquidos



Protección partículas



Material: Tejido impermeable recubierto de PE 83 g/m²

Embalaje: 1 ud / 12 uds (caja)

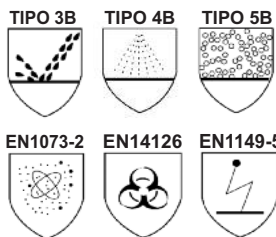

Certificación:

- EN 1149-5
- EN 1073-2
- EN 13982-1
- EN 14605
- EN 14126

Aplicaciones:

- Peligros biológicos
- Manejo químicos
- Descontaminación
- Gestión desastres
- Control enfermedades
- Limpieza tanques
- Petroquímica
- Combustible



Tejido exclusivo de excelente resistencia química y contra riesgos biológicos



Ajuste perfecto con otros EPIS



Extra protección en la barbilla

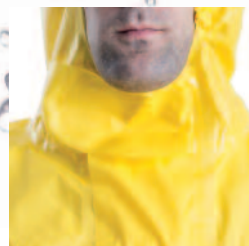

QUÍMICOS
Ácido acético
Acetona
Acetonitrilo
Disulfuro de carbono
Ácido crómico
Diclorometano
Dietilamina
Dimetil formamida
Acetato de etilo
Formaldehído
Metanol
N-hexano
Ácido nítrico
Ácido perclórico
Cromato de potasio
Hidróxido de sodio
Ácido sulfúrico
Tetrahidrofurano
Tolueno
Ácido fórmico
Hidróxido de potasio
Cloruro de hidrógeno
Amoniaco

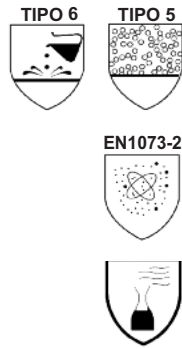

- Transpirable
★★★★☆
- Protección líquidos
★★★★☆
- Protección partículas
★★★★☆

CAT III. Tipos 5 y 6

21300 B-SKIN-PRO

- + Buzo no antiestático, hermético a partículas de polvo.
- + Contra salpicaduras de líquidos (clase 5 y 6).
- + Puños, capucha y tobillos elásticos.
- + Resistente a la abrasión, agrietamiento y desgarro.
- + Resistente a penetración química.
- + Ácido sulfúrico 30%, hidróxido sodio 10% Clase 3.
- + Contra contaminación radioactiva (EN1073).
- + El más transpirable de la serie.
- + Muy ligero y extradurable.
- + Filtra partículas de tamaño 0,5-1um al 99,8%.

- ▼ **Material:** Tejido SMS 45 g/m²
- ▼ **Certificación:**
EN13982 / EN13034 / EN1073 / TIPO 5 Y 6
- ▼ **Embalaje:** 1 ud / 25 uds (caja)

M	Ref. 21301
L	Ref. 21302
XL	Ref. 21303
2XL	Ref. 21304

Aplicaciones:
Asbestos
Molienda
Polvo
Pulido metales
Minería
Limpieza residuos
Amianto

ELÁSTICO EN CAPUCHA, PUÑOS Y TOBILLOS

Tallas 21100-21300	S	M	L	XL	XXL
A. Altura (en cm)	162-170	170-176	176-182	182-188	188-194
B. Contorno pecho	84-92	92-100	100-108	108-116	116-124



- Transpirable
★★★★☆
- Protección líquidos
★★★★☆
- Protección partículas
★★★★☆

CAT III. Tipos 5 y 6 + Antiestático

21100 B-SKIN-SAFE

- + Antiestático. Alta calidad.
- + Suave y flexible. Membrana micro-poros.
- + Hermético a partículas y a salpicaduras de líquidos.
- + Contra partículas con contaminación radiactiva.
- + Protección contra agentes infecciosos (EN14126).
- + Puños, capucha y tobillos elásticos.
- + Resistente a la abrasión, agrietamiento y desgarro.
- + Resistente a penetración química.
- + Ácido sulfúrico 30%, hidróxido sodio 10% Clase 3.
- + Isopropanol Clase 3.
- + Transpirabilidad media.
- + Protección contra pesticidas.
- + Válido para ISO Clase 6 y salas blancas.

- ▼ **Material:** Tejido microporoso 63 g/m²
- ▼ **Certificación:**
EN13982 / EN13034 / EN1073-2 / EN1149-5
EN14126 / TIPO 5B y 6B / DIN 32781
- ▼ **Embalaje:** 1 ud / 25 uds (caja)

CERTIFICACIÓN SUPERIOR

M	Ref. 21101
L	Ref. 21102
XL	Ref. 21103
2XL	Ref. 21104

Aplicaciones:
Agricultura
Industria automóvil
Peligros biológicos
Gestión de desastres
Control enfermedades
Farmacéutica
Salas blancas
Petroquímica
Pintura

- **EN368, ASTM F1670 & EN14126.** CONTROL DE ÉBOLA
- **DIN 32781: APLICACIONES DE AGRICULTURA** (PROTECCIÓN CONTRA PESTICIDAS)

Tallas 21100-21300	S	M	L	XL	XXL
A. Altura (en cm)	162-170	170-176	176-182	182-188	188-194
B. Contorno pecho	84-92	92-100	100-108	108-116	116-124

CAT III. Tipo 4, 5 y 6 + Antiestático

CERTIFICACIÓN SUPERIOR

21200 B-SKIN-PLUS

Transpirable



Protección líquidos



Protección partículas



- + Antiestático. Suave y flexible. Alta calidad.
- + Membrana micro-porosa premium.
- + Hermético a partículas y a salpicaduras.
- + Contra químicos en forma de pulverización.
- + Ácido sulfúrico, hidróxido de sodio, isopropanol.
- + Barrera contra químicos líquidos o sangre.
- + U otros fluidos corporales o agentes infecciosos.
- + Protección contra contaminación radiactiva.
- + Puños, capucha y tobillos elásticos.
- + Cremallera en la barbilla.
- + Resiste abrasión, agrietamiento y rasgado.
- + Transpirabilidad media.
- + Protección contra pesticidas.
- + Costuras selladas.

M	Ref. 21201
L	Ref. 21202
XL	Ref. 21203
2XL	Ref. 21204
3XL	Ref. 21205

Aplicaciones:

Agricultura
Industria automóvil
Peligros biológicos
Gestión de desastres
Control enfermedades
Farmacéutica
Petroquímica
Pintura

Material: Tejido microporoso 63 g/m²

Embalaje: 1 ud / 25 uds (caja)

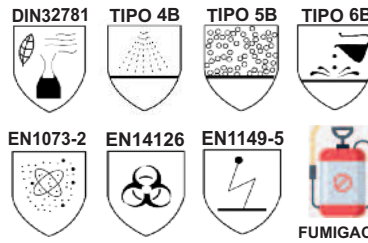

Certificación:
EN1149-5
EN 1073-2
EN 14126 TIPO 4B-5B
EN 13982-1
EN 14605
EN 13034 TIPO 6B
DIN 32781

- AHORA TIPO 4, 5 Y 6
- EN368, ASTM F1670 & EN14126. CONTROL DE ÉBOLA
- DIN 32781: APLICACIONES DE AGRICULTURA (PROTECCIÓN CONTRA PESTICIDAS)



Costuras selladas

Todas las costuras están recubiertas por una película impermeable para asegurar que no hay filtración

Tapa adhesiva



Tobillos elásticos



Capucha en 3 piezas



Muñecas elásticas



Amplia entrepierna



SERIE B-SKIN. Tejido microporoso premium

Agricultura, automovilística, daños biológicos, gestión de desastres, control de enfermedades, electrónica, farmacéutica o pintura

1) Costuras de 4 hilos remallado

Un hilo adicional en la costura ofrece una mayor resistencia

2) 7-9 puntadas por pulgada

Las puntadas adecuadas ofrecen una mejor protección en la zona de la costura

3) Fibras más fuertes (150D)

Las fibras son más fuertes que 100-120D de otros buzos en el mercado

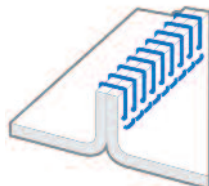

1) Película microporosa laminada

Un hilo adicional en la costura ofrece una mayor resistencia

2) MVTR es sobre 5000 gsm/ 24h (ASTM E96 BW)

PP no tejido
Microporoso
2000 mm-H₂O

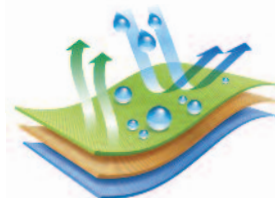



new

CAT III. Tipos 5 y 6 + Antiestático

23250 B-SKIN WELD

- + Buzo desechable retardante a la llama.
- + Protege la ropa de soldadura.
- + Durable y transpirable.
- + Ignífugo: certificado según la norma EN14116.
- + Limita el riesgo de propagación de las llamas.
- + Antiestático, contra partículas radioactivas.
- + Tipo 5: protección contra químicos sólidos.
- + Tipo 6: protección contra salpicaduras de químicos.
- + Ácido sulfúrico 30%, hidróxido de sodio 10% Clase 3
- + Transpirabilidad excelente.
- + Capucha en 3 piezas elástica.
- + Muñecas y tobillos elásticos.
- + Cintura elástica y amplia entrepierna.
- + Cremallera sujeta a la parte inferior de la barbilla.

M	Ref. 23251
L	Ref. 23252
XL	Ref. 23253
2XL	Ref. 23254



RETARDANTE A LA LLAMA

Aplicaciones:

Gas y aceite
Soldadura metal
Petroquímica
Ferrocarril
Servicios
Química

▼ **Material: Tejido SMMS multicapa 54 g/m²**

▼ **Embalaje: 1 ud / 25 uds (caja)**

Transpirable



Protección líquidos



Protección partículas



EN1149-5



TIPO 5



TIPO 6



EN1073-2



EN ISO 14116



▼ **Certificación:**

EN 1149-5
EN 1073-2
EN 13982-1
EN 14605
EN 13034 TIPO 6
EN ISO 14116 Index 1/0/0

PROT-O-SKIN



PROT-O-SKIN

- + Buzo para riesgos mínimos.
- + Elástico en capucha, mangas y tobillos.
- + De polipropileno 35 g/m².
- + Con cremallera.
- + Disponible en color blanco y azul.
- + No ha sido comprobado en resistencias químicas.
- + Cierre frontal con cremallera desde la capucha.
- + Transpirable.
- + Resistente a manchas y partículas.
- + Ideal para entornos sucios o grasos.

21010 BLANCO

M	Ref. 21012
L	Ref. 21013
XL	Ref. 21014
2XL	Ref. 21016

21010B AZUL

M	Ref. 21012B
L	Ref. 21013B
XL	Ref. 21014B
2XL	Ref. 21016B

▼ **Material: polipropileno 35 g/m²**

▼ **Embalaje: 1 ud / 25 uds (caja)**

Tallas Prot-o-Skin	M	L	XL	XXL
Altura (en cm)	163	168	173	180
Pecho	120	130	140	150
Manga	58	62	65	68
Capuz	29-30	30-32	30-32	30-34



21035 MANDIL

- + Mandil de polipropileno microporoso.
- + Desechable, 115x75 cm.
- + Contra salpicaduras de químicos.
- + Contra químicos y agentes infecciosos.
- + Resiste ácido sulfúrico 30% clase 3.
- + Resiste hidróxido de sodio 10% clase 3.
- + Resiste isopropanol clase 2.
- + Durabilidad y resistencia superiores.
- + Antiestático.

▼ Embalaje: 1 ud / 100 uds (caja)

▼ Riesgos mínimos



21033 LABCOAT

- + Bata de laboratorio.
- + De polipropileno 100% microporoso.
- + Desechable, 67x104 cm.
- + Contra salpicaduras .
- + Contra agentes oxidantes fuertes.
- + Durable y resistente.
- + Talla única, muy amplia.
- + Elástico en los puños.
- + Con botones en la parte frontal.

▼ Embalaje: 1 ud

▼ Riesgos mínimos



21032 GAPUCHA

- + Capucha microporos desechable.
- + Contra salpicaduras.
- + Ofrece resistencia a químicos.
- + Resistente a ácido sulfúrico clase 3
- + Hidróxido de sodio e Iso propanol clase 3.
- + Protección contra agentes infecciosos.
- + Costuras extra resistentes. Antiestática.
- + Durabilidad y resistencia superiores.
- + Medidas: 52x32 cm.

▼ Embalaje: 1 pack (50 uds)

▼ Riesgos mínimos



21034 MANGUITO

- + Manguito microporoso desechable.
- + Elástico en la muñeca y hombro.
- + Contra químicos y antiestático.
- + Ofrece resistencia a químicos.
- + Resistente a ácido sulfúrico clase 3.
- + Hidróxido sodio, Iso propanol clase 3.
- + Protección contra agentes infecciosos.
- + Extra resistente a la abrasión y a la rotura.
- + Medidas 52x32 cm. Extra resistente.

▼ Embalaje: 1 pack (50 uds)

▼ Riesgos mínimos



21015 GORROS

- + Pack de 100 gorros de papel.
- + Desechables.
- + Fabricados en polipropileno.
- + Resistentes y cómodos.
- + Se adaptan a cualquier usuario.
- + Con área elástica en el borde.
- + Buena fijación.
- + Sin costuras, para riesgos mínimos.
- + Talla única.

▼ Embalaje: 1 pack / 10 packs

▼ Riesgos mínimos



21030 GUBREZAPATOS

- + Pack de 100 cubrezapatos.
- + Antideslizantes.
- + Fabricados en polipropileno.
- + Resistentes a la humedad y a la suciedad.
- + Resistentes a salpicaduras de líquidos.
- + Banda elástica en la apertura superior.
- + Se ciñen a la perfección al tobillo.
- + Extra confort, sin costuras.
- + Talla única.

▼ Embalaje: 1 pack / 10 packs

▼ Riesgos mínimos



Excelente resistencia química

24110 BUZO CHEMMASTER

Traje completo reutilizable, en una sola pieza, provisto de capucha que se ajusta al contorno facial por un elástico. Se cierra con corchete. La solapa es de protección y las mangas y piernas se ajustan en muñecas y tobillos con elásticos. Impermeable.

Chemmaster combina resistencia, ligereza y seguridad:

- 1** Capucha con elástico: para mejorar la seguridad
- 2** 380 g/m² de nylon recubierto con PVC por ambos lados: para una mejor resistencia.
- 3** Doble solapa con botón a presión sobre la cremallera: para mayor seguridad.
- 4** Muñecas/tobillos con elástico: para mejorar la seguridad
- 5** Costuras soldadas: para mejorar la resistencia a los líquidos.

▼ **Material:** PVC y nylon 380 g/m²

▼ **Certificación:** EN 14605/A1 Tipo 4

▼ **Embalaje:** 1 ud

	Altura (cm)					
	Pecho (cm)	A	162-168	168-174	174-180	180-186
	Cintura (cm)	B	90-98	98-106	106-114	114-122
	Pierna interior (cm)	C	81-89	89-97	97-104	104-112
		D	73	76	79	81

Tipo 4

DISEÑO MEJORADO

S	Ref. 24111
M	Ref. 24112
L	Ref. 24113
XL	Ref. 24114
XXL	Ref. 24117

TIPO 4B

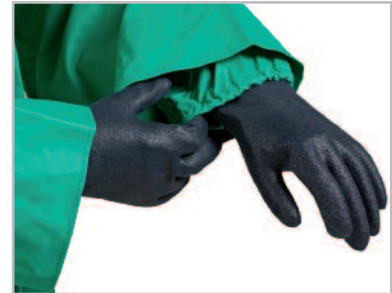
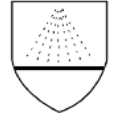

Resistencia química

Hechos de poliamida y recubiertos por ambos lados con policloruro de vinilo, los monos, delantales, capuchas y mangas garantizan protección perfecta contra sustancias químicas y resistencia mecánica.

DISEÑO MEJORADO

24120 ESCAFANDRA CHEMMASTER

Talla única. Resistencia química tipo 4.

Capucha de PVC color verde reutilizable, con excelente resistencia química gracias al nylon. 380 g/m² de Nylon recubierto con PVC por ambos lados para una mejor resistencia. Cubre los hombros, parte de la espalda y el pecho, con un visor frontal fijo de gran área de visión, de policarbonato. Todas las costuras están selladas para su protección. Impermeable. Muy alta resistencia mecánica y alta durabilidad.

▼ **Material:** PVC y nylon 380 g/m²

▼ **Certificación:** EN 14605/A1 Tipo 4

▼ **Embalaje:** 1 ud

TIPO 4B

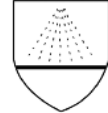

Resistencia material	Standards	Rendimiento	Resultado
Resistencia a la abrasión	EN 530	>2000 ciclos	Clase 6
Resistencia al agrietamiento por flexión	ISO 7854	>40000 ciclos	Clase 5
Resistencia a la rotura (trapezoidal)	EN ISO 9073-4	>20 N	Clase 2
Resistencia a la tracción	EN ISO 13934-1	>500 N	Clase 5
Resistencia a la punción	EN 813	>50 N	Clase 3
Resistencia de las costuras	EN ISO 13935-2	>500 N	Clase 6
7. Resistencia a la permeación de líquidos (EN374-3)	Concentración	Tejido	Costuras
8. NaOH (hidróxido de sodio)	50 wt %	>480 mins/Clase 6	>480 min/Clase 6
9. H ₂ SO ₄ (ácido sulfúrico)	98 wt %	>60 min/Clase 3	>60 min/Clase 3

APLICACIONES

- Sustancias químicas
- Gas y petróleo
- Herramientas
- Mantenimiento
- Limpieza industrial
- Manipulación



TIPO 4B

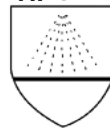

Tipo 4

24105 MANDIL CHEMMASTER

Medidas: 107x92 cm. Talla única

Delantal impermeable de PVC, reutilizable. Protege la zona pectoral y ventral de salpicaduras y sprays de productos químicos. 380 g/m² de nylon recubierto con PVC por ambos lados para una mejor resistencia. Ideal para manipulación de químicos y limpiezas industriales. Muy alta resistencia mecánica y alta durabilidad.

Con tira ajustable.

▼ Material: PVC y nylon 380 g/m²

▼ Certificado: EN 14605/A1 Tipo 4

▼ Embalaje: 1 ud



DISEÑO MEJORADO

Tipo 4

24100 MANGAS CHEMMASTER

Medidas: 49 cm.

Mangas hasta el codo, color verde, con elásticos en los dos extremos y con todas las costuras soldadas. 380 g/m² de nylon recubierto con PVC por ambos lados para una mejor resistencia. Ideal para manipulación de químicos y limpiezas industriales. Muy alta resistencia mecánica y alta durabilidad.

▼ Material: PVC y nylon 400 g/m²

▼ Certificación: EN 14605/A1 Tipo 4

▼ Embalaje: 1 par / 5 pares (caja)

TIPO 4B

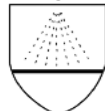

DISEÑO MEJORADO



20800 CRYOKIT

- + Kit especial para trabajar con nitrógeno líquido.
- + Incluye pantalla facial, delantal, guantes y polainas.
- + La pantalla es CLASE A alto impacto de energía.
- + Visor de 395x240 mm. Dieléctrico.
- + Protección contra salpicaduras de gas líquido.
- + Protección UV, contra metal fundido y riesgo eléctrico.
- + Resistente a altas temperaturas.
- + Válido para largos períodos de uso.
- + Se sirve en maletín de transporte fácil de almacenar.
- + Se pueden comprar las piezas por separado.

REPUESTOS	REF.	MARCAJE	EMBALAJE
PANTALLA COMPLETA  	79045	EN166 1 A T 8 9 2C-1,2 EN170 Alto impacto	1 ud
VISOR REPUESTO	79046	1 A T 8 9 2C-1,2	1 ud
DELANTAL 70x90 cm 	20801	Testado para nitrógeno líquido	1 ud
POLAINAS 	20802	Testado para nitrógeno líquido	1 ud
GUANTES (ver pág. 219) 	G645	EN420 EN388 EN511 Testado para nitrógeno líquido	1 par



BLANCO	20251
AMARILLO	20252

S	Ref. 8042S	new	XL	Ref. 80423
M	Ref. 80421		XXL	Ref. 80424
L	Ref. 80422			

2025- MANDIL

- + Color blanco: 20251.
- + Color amarillo: 20252.
- + Delantal de PVC de 110x70 cm.
- + 0,35 mm de espesor.
- + Protege la parte frontal y pectoral.
- + Protege contra salpicaduras de líquidos.
- + Cintas reforzadas contra el desgaste.
- + Borde superior reforzado.
- + Riesgos mínimos.

▼ Embalaje: 1 ud / 50 uds (caja)

▼ Riesgos mínimos

8042- FAJA ELÁSTICA

- + Faja elástica.
- + Para prevenir lesiones lumbares.
- + Sujeta la espalda y el abdomen.
- + Tiene una doble banda de ajuste.
- + Dispone de seis ballestas dorsales.
- + Tirantes para mantenerla en posición.
- + Cosidos a la faja.
- + Con hebilla para ajustar la longitud.
- + Tirantes elásticos.

▼ Embalaje: 1 ud (blíster indiv.) / 24 uds

▼ Riesgos mínimos

20578 PASAMONTAÑAS

- + Pasamontañas negro.
- + En tejido acrílico *Thinsulate®*.
- + Elástico y cómodo.
- + Largo: 40 cm.
- + Cubre el cuello.
- + Gran aislante térmico.
- + Ideal para ambientes muy fríos.
- + Bajas temperaturas.
- + Válido para poner debajo de cascos.

▼ Certificación: riesgos mínimos

▼ Embalaje: 1 ud / 12 uds (caja)



80516 PRO8

- + Talla única.
- + Rodilleras de espuma EVA.
- + Confortables y flexibles.
- + Fáciles de amoldar.
- + Absorben los golpes.
- + Siguen los movimientos.
- + Universales.
- + Todos tipos de bolsillo.
- + Largos períodos de uso.

▼ Riesgos mínimos

▼ 1 par / 12 pares (caja)

80510 PROF1

- + Talla única.
- + Rodilleras de espuma.
- + Ligeras y cómodas.
- + Fáciles de amoldar.
- + Espuma en la parte interior.
- + Ajustables con velcro.
- + Reforzadas.
- + Medidas: 24x13 cm.
- + Largos períodos de uso.

▼ Riesgos mínimos

▼ 1 par / 30 pares (caja)

80515 SWELL

- + Talla única.
- + Rodilleras de caucho.
- + Con gel en el interior.
- + Ajustables: cintas elásticas.
- + Resistentes y cómodas.
- + Amplia zona de protección.
- + Regulables en altura.
- + Medidas: 16x7,5 cm.
- + Largos períodos de uso.

▼ Riesgos mínimos

▼ 1 par / 12 pares (caja)

80500 FOAMY

- + Talla única.
- + Rodilleras de espuma.
- + Ligeras y cómodas.
- + Muy poco voluminosas.
- + Banda elástica ajustable.
- + Fáciles de poner y quitar.
- + Grosor: 0,5 cm.
- + Medidas: 16x16,5 cm.
- + Largos períodos de uso.

▼ Riesgos mínimos

▼ 1 par / 12 pares (caja)





pag.
155

SIN PARTES METÁLICAS



pag.
160

CALZADO DE PIEL



pag.
164

GODRYTEX®



pag.
168

CALCETINES

CALZADO
FOOTWEAR



Safetop® calzado de protección

Certificado altas prestaciones



PICTOGRAMAS EUROPEOS-NORMAS PRINCIPALES

USO PROFESIONAL

EN ISO 20345	Calzado de seguridad (puntera 200J)	SB	S1	S2	S3
EN ISO 20347	Calzado de trabajo (sin puntera)	OB	01	02	03

RIESGOS CUBIERTOS

Fundamentales	X	X	X	X
Parte trasera cerrada		X	X	X

EN ISO 20345

SB	Requisitos mínimos: puntera resistencia 200 J, compresión 15KN, transpiración y calidad mínima materiales
S1	SB + Parte trasera cerrada Propiedades antiestáticas Absorción de energía en la zona del tacón Resistencia a los hidrocarburos
S2	S2 + Penetración y absorción de agua
S3	S2 + Resistencia a la perforación Suela con resaltes

A partir de la modificación ya introducida por la EN ISO 20345:2004/A1:2007, el calzado de seguridad debe incorporar uno de los tres requisitos de resistencia al deslizamiento y cuyo marcado se indica a continuación:

Resistencia al deslizamiento sobre...

SRA	Suelo de cerámica con disolución jabonosa
SRB	Suelo de acero con glicerina
SRC	Suelo de cerámica con disolución jabonosa y suelo de acero con glicerina

REQUISITOS ADICIONALES

P	El calzado incorpora entresuelas (metálicas o no) con una resistencia a la perforación de 1100 N
A	Su finalidad es disipar cargas electrostáticas. Su resistencia eléctrica ha de estar comprendida entre los 100-1000 kilohmns
HI	El piso completo del calzado debe presentar aislamiento frente al calor
CI	El calzado completo presenta aislamiento frente al frío
E	La zona del tacón debe ser capaz de absorber al menos, una energía de 20 J
WR	El calzado completo debe presentar resistencia al agua
M	El calzado presenta una protección adicional en el metatarso
AN	El calzado presenta una protección adicional en el tobillo
WRU	El corte del calzado presenta resistencia a la penetración y absorción de agua
CR	El calzado presenta una zona de protección con resistencia al corte. No es compatible con diseño A (zapato)
SC	La suela presenta resaltes, los cuales deben tener una altura mínima
HRO	La suela es resistente al calor por contacto
FO	El material de la suela del calzado es resistente al contacto por hidrocarburos
ESD	Calzado dieléctrico, antiestático





Safetop® SportComfort

228 PERLIO
S1P

(Tallas 36*-47)

- ✓ Zapato con cordones rojo tipo sport, con forro de malla.
- ✓ Suela cementada de EVA y goma nitrilica.
- ✓ Posee plantilla de confort antibacterias y forro interior de tejido acolchado y absorbente, que garantiza que el pie se mantenga fresco, seco y libre de malos olores.
- ✓ Sin partes metálicas: la puntera es de composite de alta resistencia, súper ligera y ultra flexible, que permite proteger la punta del pie con una resistencia equivalente a la de una puntera metálica, pero con los beneficios de sentir el zapato más suave, permitiendo su uso durante más tiempo y aportando mayor confort. Además, no es detectada por detectores de metales y conduce menos calor o frío.
- ✓ Entresuela de kevlar® de alta resistencia, antiperforaciones hasta 1100N (P).
- ✓ Puntera de composite (200J de resistencia).
- ✓ Antiestático (A) y antideslizante (SRA).
- ✓ Resistente a hidrocarburos, aceites y álcalis (FO).

▾ Material: malla de nylon y microfibra

▾ Certificación: EN ISO 20345 S1P SRA

▾ Embalaje: 1 par / 10 pares (caja)

SIN PARTES METÁLICAS/ METAL FREE

* Debido a la escasa demanda del número 36 las cantidades en stock de esta talla son limitadas

240 BAI0
S1P

(Tallas 36*-47)

- ✓ Zapato con cordones en piel de ante vacuno y forro de malla.
- ✓ Fabricado en ante de alta resistencia, con un grosor de 1,6 mm, ofrece la máxima resistencia de su clase al desgarro y a la flexión, evitando que se deforme con el uso y recupere su forma tras el impacto. Resistencia y flexibilidad inigualables.
- ✓ Suela cementada de EVA y goma nitrilica.
- ✓ Posee plantilla de confort antibacterias y forro interior de tejido acolchado y absorbente, que garantiza que el pie se mantenga fresco, seco y libre de malos olores. Forro interior anti rozaduras.
- ✓ Sin partes metálicas: la puntera es de composite de alta resistencia, súper ligera y ultra flexible, que permite proteger la punta del pie con una resistencia equivalente a la de una puntera metálica, pero con los beneficios de sentir el zapato más suave, permitiendo su uso durante más tiempo y aportando mayor confort. Además, no es detectada por detectores de metales y conduce menos calor o frío.
- ✓ Entresuela de kevlar® de alta resistencia, antiperforaciones hasta 1100N (P).
- ✓ Puntera de composite (200J de resistencia).
- ✓ Antiestático (A) y antideslizante (SRA).
- ✓ Resistente a hidrocarburos, aceites y álcalis (FO).
- ✓ Alta resistencia a la flexión y al desgarro.

▾ Material: piel de ante vacuno

▾ Certificación: EN ISO 20345 S1P SRA

▾ Embalaje: 1 par / 10 pares (caja)

SIN PARTES METÁLICAS/ METAL FREE

* Debido a la escasa demanda del número 36 las cantidades en stock de esta talla son limitadas

SIN PARTES METÁLICAS/
METAL FREE



S1P

246 MARIO

(Tallas 36*-48)

- ✓ Zapato deportivo en color negro y amarillo alta visibilidad.
- ✓ Suela de PU doble densidad inyectado.
- ✓ Toda en poliuretano, con interior en poliéster y cordones de nylon.
- ✓ Posee plantilla antibacterias de confort y forro interior de tejido acolchado malla 3D y absorbente, que garantiza que el pie se mantenga fresco, seco y libre de malos olores.
- ✓ Sin partes metálicas: la puntera es de composite de alta resistencia, súper ligera y ultra flexible, que permite proteger la punta del pie con una resistencia equivalente a la de una puntera metálica, pero con los beneficios de sentir el zapato más suave, permitiendo su uso durante más tiempo y aportando mayor confort. Además, no es detectada por detectores de metales y conduce menos calor o frío.
- ✓ Antiestático (A).
- ✓ Antideslizante (SRC).
- ✓ Entresuela de kevlar® antiperforaciones hasta 1100N (P).
- ✓ Puntera de composite (200J de resistencia).
- ✓ Resistente a hidrocarburos, aceites y álcalis (FO).

Material: Poliuretano

Certificación: EN ISO 20345 S1P SRC

Embalaje: 1 par / 10 pares (caja)

* Debido a la escasa demanda del número 36 las cantidades en stock de esta talla son limitadas

SIN PARTES METÁLICAS/
METAL FREE

- * Sin cordones
- * Tejido elástico
- * Ajuste al empeine



S1P

249 TOKIO

(Tallas 36*-47)

- ✓ Zapato bajo y elástico con protección S1P, sin cordones.
- ✓ Suela EVA bi-componente de confort.
- ✓ Tejido exterior Flyknit, interior de espuma – tejido honeycomb 3D.
- ✓ Posee plantilla antibacterias de confort y forro interior de tejido acolchado malla 3D y absorbente, que garantiza que el pie se mantenga fresco, seco y libre de malos olores.
- ✓ Sin partes metálicas: la puntera es de composite de alta resistencia, súper ligera y ultra flexible, que permite proteger la punta del pie con una resistencia equivalente a la de una puntera metálica, pero con los beneficios de sentir el zapato más suave, permitiendo su uso durante más tiempo y aportando mayor confort. Además, no es detectada por detectores de metales y conduce menos calor o frío.
- ✓ Antiestático (A).
- ✓ Antideslizante (SRA).
- ✓ Entresuela de kevlar® antiperforaciones hasta 1100N (P).
- ✓ Puntera de composite (200J de resistencia).
- ✓ Resistente a hidrocarburos, aceites y álcalis (FO).

Material: tejido exterior Flyknit e interior de espuma

Certificación: EN ISO 20345 S1P SRA

Embalaje: 1 par / 10 pares (caja)

* Debido a la escasa demanda del número 36 las cantidades en stock de esta talla son limitadas





new

S3



PROTECCIÓN DE TOBILLO	PUNTERA COMPOSITE	ENTRESUELA KEVLAR	300°C	RESISTENTE ACEITES	KEVLAR®
ANTIESTÁTICO	FLEXIBLE	TRANSPIRABLE	ANTIDESLIZANTE	COMPOSITE	

248 ERANDIO

(Tallas 37-47)

- ✓ Bota de material nobuck *black action* con franjas reflectantes en color rojo.
- ✓ **ESD antiestático:** válido para la industria microelectrónica y zonas ATEX. El calzado ESD desvía la descarga electrostática acumulada en el cuerpo hacia el exterior evitando dañar los componentes electrónicos con los que se está trabajando.
- ✓ Suela bicomponente de PU y caucho nitrílico.
- ✓ Modelo muy confortables, ligero y con cuello acolchado.
- ✓ Posee plantilla antibacterias de confort y forro interior de tejido acolchado y absorbente, que garantiza que el pie se mantenga fresco, seco y libre de malos olores.
- ✓ Puntera de composite de alta resistencia (200J), súper ligera y ultra flexible, que permite proteger la punta del pie con una resistencia equivalente a la de una puntera metálica, pero con los beneficios de sentir el zapato más suave, permitiendo su uso durante más tiempo y aportando mayor confort.
- ✓ Antiestático (A) y antideslizante (SRC).
- ✓ Entresuela antiperforaciones de kevlar® hasta 1100N (P).
- ✓ Resistente a hidrocarburos, aceites y álcalis (FO).
- ✓ Repelentes al agua (WRU).
- ✓ Suela resistente al calor hasta 300°C (HRO).

Material: Piel *Action Nobuck*

Certificación: EN ISO 20345 S3 SRC HRO ESD

Embalaje: 1 par / 10 pares (caja)



new

S3



PROTECCIÓN DE TOBILLO	PUNTERA COMPOSITE	ENTRESUELA KEVLAR	300°C	RESISTENTE ACEITES	KEVLAR®
ANTIESTÁTICO	FLEXIBLE	TRANSPIRABLE	ANTIDESLIZANTE	COMPOSITE	

250 BAKIO

(Tallas 37-47)

- ✓ Zapato de material nobuck *black action* con franjas reflectantes en color rojo.
- ✓ **ESD antiestático:** válido para la industria microelectrónica y zonas ATEX. El calzado ESD desvía la descarga electrostática acumulada en el cuerpo hacia el exterior evitando dañar los componentes electrónicos con los que se está trabajando.
- ✓ Suela bicomponente de PU y caucho nitrílico.
- ✓ Modelo muy confortables, ligero y con cuello acolchado.
- ✓ Posee plantilla antibacterias de confort y forro interior de tejido acolchado y absorbente, que garantiza que el pie se mantenga fresco, seco y libre de malos olores.
- ✓ Puntera de composite de alta resistencia (200J), súper ligera y ultra flexible, que permite proteger la punta del pie con una resistencia equivalente a la de una puntera metálica, pero con los beneficios de sentir el zapato más suave, permitiendo su uso durante más tiempo y aportando mayor confort.
- ✓ Antiestático (A) y antideslizante (SRC).
- ✓ Entresuela antiperforaciones de kevlar® hasta 1100N (P).
- ✓ Resistente a hidrocarburos, aceites y álcalis (FO).
- ✓ Repelentes al agua (WRU).
- ✓ Suela resistente al calor hasta 300°C (HRO).

Material: Piel *Action Nobuck*

Certificación: EN ISO 20345 S3 SRC HRO ESD

Embalaje: 1 par / 10 pares (caja)

231 CAMPIO**S3****(Tallas 36*-47)**

- ✓ Zapato casual de cordones, hecho en cuero vacuno color negro.
- ✓ Forro interior de malla en tejido 3D.
- ✓ Suela de doble densidad de poliuretano.
- ✓ Posee plantilla antibacterias de confort y forro interior de tejido acolchado y absorbente, que garantiza que el pie se mantenga fresco, seco y libre de malos olores.
- ✓ Puntera de composite de alta resistencia, súper ligera y ultra flexible, que permite proteger la punta del pie con una resistencia equivalente a la de una puntera metálica, pero con los beneficios de sentir el zapato más suave, permitiendo su uso durante más tiempo y aportando mayor confort.
- ✓ Antiestático (A).
- ✓ Antideslizante (SRA).
- ✓ Entresuela antiperforaciones de kevlar® hasta 1100N (P).
- ✓ Puntera de composite (200J de resistencia).
- ✓ Resistente a hidrocarburos, aceites y álcalis (FO).
- ✓ Repelente al agua (WRU).

▼ **Material:** Piel *Action Nobuck*

▼ **Certificación:** EN ISO 20345 S3 SRA

▼ **Embalaje:** 1 par / 10 pares (caja)

* Debido a la escasa demanda del número 36 las cantidades en stock de esta talla son limitadas

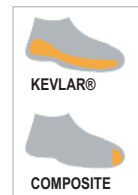
**242 GANCIO****S3****(Tallas 37-47)**

- ✓ Bota S3 profesional transpirable khaki hecha en *Action Nobuck* muy suave y flexible.
- ✓ Con forro en tejido 3D y taloneta de tejido cambrelle + espuma EVA microperforada.
- ✓ Alta resistencia al desgarro, a la flexión y a la corrosión.
- ✓ Suela de PU y goma nitrílica.
- ✓ Plantilla antibacterias, transpirable, con membrana integrada que garantiza que el pie se mantenga fresco, seco y libre de malos olores.
- ✓ Puntera de composite de resistencia 200J.
- ✓ Entresuela de kevlar® resistente a la perforación: 1100N (P).
- ✓ Suela resistente al calor por contacto hasta 300°C (HRO).
- ✓ Antiestático (A).
- ✓ Antideslizante (SRC).
- ✓ Refuerzo en la puntera, antiabrasión.
- ✓ Repelente al agua (WRU).
- ✓ Resistente a hidrocarburos y aceites (FO).
- ✓ Flexibilidad y resistencia inigualables.
- ✓ Alta resistencia al impacto y a la corrosión.

▼ **Material:** Piel *Action nobuck*

▼ **Certificación:** EN ISO 20345 S3 SRC HRO

▼ **Embalaje:** 1 par / 10 pares (caja)

* Debido a la escasa demanda del número 36 las cantidades en stock de esta talla son limitadas



S1P

229 INCIO

(Tallas 35*-48)

- ✓ Zapato con cordones en serraje *nobuck* color azul con agujeros de aireación que permiten mantener el pie aireado y favorecen la transpirabilidad.
- ✓ Disponible en color azul o en marrón (ver Ref. 233).
- ✓ Resistente a la flexión, al desgarro y a la compresión (amplia protección del dedo del pie). Con revestimiento interior de malla de poliéster.
- ✓ Plantilla antibacterias.
- ✓ Suela de doble densidad de poliuretano inyectado y lengüeta acolchada.
- ✓ Puntera de acero (200J de resistencia).
- ✓ Entresuela de acero antiperforaciones hasta 1100N (P).
- ✓ Antiestático (A).
- ✓ Antideslizante (SRC).
- ✓ Resistente a hidrocarburos, aceites y álcalis (FO).
- ✓ Alta resistencia al impacto y a la corrosión.

AGUJEROS DE VENTILACIÓN



Material: serraje *nobuck*

Certificación: EN ISO 20345 S1P SRC

Embalaje: 1 par / 10 pares (caja)

** Debido a la escasa demanda del número 35 y 36, las cantidades en stock de estas tallas son limitadas*

new

S1P

233 VESUBIO

(Tallas 35*-47)

- ✓ Zapato con cordones en serraje *nobuck* color marrón con agujeros de aireación que permiten mantener el pie aireado y favorecen la transpirabilidad.
- ✓ Resistente a la flexión, al desgarro y a la compresión (amplia protección del dedo del pie). Con revestimiento interior de malla de poliéster.
- ✓ Plantilla antibacterias.
- ✓ Suela de doble densidad de poliuretano inyectado y lengüeta acolchada.
- ✓ Puntera de composite (200J de resistencia), súper ligera y ultra flexible, que permite proteger la punta del pie con una resistencia equivalente a la de una puntera metálica, pero con los beneficios de sentir el zapato más suave, permitiendo su uso durante más tiempo y aportando mayor confort.
- ✓ Entresuela de kevlar® antiperforaciones hasta 1100N (P).
- ✓ Antiestático (A).
- ✓ Antideslizante (SRC).
- ✓ Resistente a hidrocarburos, aceites y álcalis (FO).
- ✓ Alta resistencia al impacto y a la corrosión.

AGUJEROS DE VENTILACIÓN



Material: serraje *nobuck*

Certificación: EN ISO 20345 S1P SRC

Embalaje: 1 par / 10 pares (caja)

** Debido a la escasa demanda del número 35 y 36, las cantidades en stock de estas tallas son limitadas*

222 DUMIO

S1P

(Tallas 35*-48)

- ✓ Zapato con cordones hecho en cuero vacuno color negro.
- ✓ Resistente a la flexión, al desgarrar y a la compresión (amplia protección del dedo del pie).
- ✓ Con revestimiento interior de malla de poliéster.
- ✓ Suela de doble densidad de poliuretano inyectado y lengüeta acolchada.
- ✓ Puntera de acero (200J de resistencia).
- ✓ Entresuela de acero antiperforaciones, con resistencia de 1100N (P).
- ✓ Antiestático (A).
- ✓ Antideslizante (SRC).
- ✓ Resistente a hidrocarburos, aceites y álcalis (FO).
- ✓ Alta resistencia al impacto y a la corrosión.



Material: piel vacuno

Certificación: EN ISO 20345 S1P SRC

Embalaje: 1 par / 10 pares (caja)

* Debido a la escasa demanda del número 35 y 36, las cantidades en stock de estas tallas son limitadas





BAMIO Y LEMAI

(Tallas 36*-48)

- ✓ Bota de trabajo con cordones asidos mediante trabillas, fabricada en su mayor parte de cuero suede flor vacuno en color marrón.
- ✓ Suela de doble densidad de poliuretano inyectado.
- ✓ En piel vacuno engrasada.
- ✓ Lengüeta acolchada para absorber la presión de los cordones.
- ✓ Tobillera de poliéster reforzado y acolchado.
- ✓ Revestimiento de malla de poliéster.
- ✓ Sistema de soporte dorsal para el talón. Interior textil.
- ✓ Disponible con puntera y entresuela de seguridad o sin ellas.
- ✓ Disponible certificada S1P o sin topes de seguridad O1.
- ✓ Plantilla antibacterias. Posee plantilla de confort y forro interior de tejido acolchado y absorbente, que garantiza que el pie se mantenga fresco y seco y libre de malos olores.
- ✓ Antiestático (A).
- ✓ Antideslizante (SRC).
- ✓ Resistente a hidrocarburos, aceites y álcalis (FO).
- ✓ Alta resistencia al impacto y a la corrosión.



* Debido a la escasa demanda del número 36, las cantidades en stock de esta talla son limitadas

MODELO	REFERENCIA	MARCAJE	EMBALAJE
BAMIO  S1P <ul style="list-style-type: none"> ✓ Certificada S1P ✓ Con puntera de composite ✓ Entresuela de de kevlar ✓ Antiestática ✓ Antideslizante SRC ✓ Resistente a aceites 	216	EN ISO 20345 S3 SRC	1 par / 10 pares
LEMAIO  O1 <ul style="list-style-type: none"> ✓ Certificada O1 ✓ Sin entresuela ✓ Sin puntera ✓ Para actividades forestales ✓ Antiestática ✓ Antideslizante SRC ✓ Resistente a aceites 	215	EN ISO 20347 O1 FO SRC	1 par / 10 pares



S1P

221 ABELIO

(Tallas 36*-48)

- ✓ Bota de trabajo de cordones, hecha con cuero vacuno color negro.
- ✓ Suela de doble densidad de poliuretano inyectado, y parte dorsal suave y flexible para mayor comodidad. Lengüeta acolchada.
- ✓ Plantilla de confort y forro interior de tejido acolchado y absorbente.
- ✓ Revestimiento de malla de poliéster.
- ✓ Puntera anti punzamientos de acero (200J de resistencia).
- ✓ Entresuela de acero antiperforaciones hasta 1100N (P).
- ✓ Resistente a hidrocarburos, aceites y álcalis (FO).
- ✓ Antiestático (A).
- ✓ Antideslizante (SRC).
- ✓ Alta resistencia al impacto y a la corrosión.



* Debido a la escasa demanda del número 36, las cantidades en stock de esta talla son limitadas

▼ **Material:** piel vacuno

▼ **Certificación:**
EN ISO 20345 S1P SRC

▼ **Embalaje:** 1 par / 10 pares (caja)

S3

220 NERIO

(Tallas 36*-48)

- ✓ Bota de trabajo con lengüeta de hebilla de desenganche de emergencia para poder proteger de la intrusión de partículas incandescentes al interior del pie y poder desabrochar la bota con rapidez en caso de emergencia. Ideal para trabajos de soldadura.
- ✓ Suela de PU doble densidad.
- ✓ Amplia zona dorsal suave y cómoda. Posee plantilla de confort y forro interior de tejido acolchado y absorbente.
- ✓ Puntera de acero anti punzamientos (200J de resistencia).
- ✓ Entresuela de acero antiperforaciones hasta 1100N (P).
- ✓ Antiestático (A).
- ✓ Antideslizante (SRC).
- ✓ Resistente a hidrocarburos, aceites y álcalis (FO).
- ✓ Alta resistencia al impacto y a la corrosión.



* Debido a la escasa demanda del número 36, las cantidades en stock de esta talla son limitadas

▼ **Material:** piel vacuno

▼ **Certificación:**
EN ISO 20345 S3 SRC

▼ **Embalaje:**
1 par / 10 pares (caja)



217 PACIO**S3****(Tallas 36*-48)**

- ✓ Bota S3 con cordones hecha de piel vacuno color negro de 1,8 mm de espesor.
- ✓ La suela es de poliuretano de doble densidad, inyectado directamente en la parte superior de la bota. Su parte interna está revestida de malla. Cómoda y anti-shock.
- ✓ Posee plantilla de confort y forro interior de tejido acolchado y absorbente. La plantilla es de espuma de látex, antibacterias y antiestática, evitando que se produzca mal olor.
- ✓ Puntera de acero anti punzamientos (200J de resistencia).
- ✓ Entresuela de acero antiperforaciones hasta 1100N (P).
- ✓ Antiestático (A) y antideslizante (SRC).
- ✓ Resistente a hidrocarburos, aceites y álcalis (FO).
- ✓ Alta resistencia al impacto y a la corrosión.
- ✓ Repelente al agua (WRU).

▼ **Material:** piel vacuno

▼ **Certificación:** EN ISO 20345 S3 SRC

▼ **Embalaje:** 1 par / 10 pares (caja)



* Debido a la escasa demanda del número 36, las cantidades en stock de esta talla son limitadas

219 AMO**S3****(Tallas 36*-48)**

- ✓ Bota S3 con puntera reforzada, de alta resistencia al impacto y a la compresión. Fabricación en piel vacuno y lengüeta ajustada por una cinta de fijación con velcro.
- ✓ Velcro en la parte exterior y cordones interiores.
- ✓ El interior de la bota está libre de rugosidades o partes que puedan hacer daño.
- ✓ Suela de inyección de PU de doble densidad. Con collarín en el tobillo para mantenerlo fijo. Interior de poliéster, que absorbe la humedad y mantiene el pie seco.
- ✓ Plantilla interior transpirable satinizada, que evita la producción de bacterias que produzcan mal olor.
- ✓ Resistencia al impacto y a la compresión. Todas sus partes metálicas son resistentes a la corrosión.
- ✓ Puntera de acero anti punzamientos (200J de resistencia).
- ✓ Entresuela de acero antiperforaciones hasta 1100N (P).
- ✓ Antiestático (A) y antideslizante (SRC).
- ✓ Resistente a hidrocarburos, aceites y álcalis (FO).
- ✓ Alta resistencia al impacto y a la corrosión.
- ✓ Repelente al agua (WRU).
- ✓ Ideal para trabajos relacionados con la soldadura.

▼ **Material:** piel vacuno

▼ **Certificación:** EN ISO 20345 S3 SRC

▼ **Embalaje:** 1 par / 10 pares (caja)

**Hebilla de velcro**

+

Cordones interiores

En el exterior, la bota posee doble solapa de velcro. Y la parte interior se ajusta a través de cordones, para evitar así la entrada de suciedad o chispas.



* Debido a la escasa demanda del número 36, las cantidades en stock de esta talla son limitadas

Membrana GodryTex®

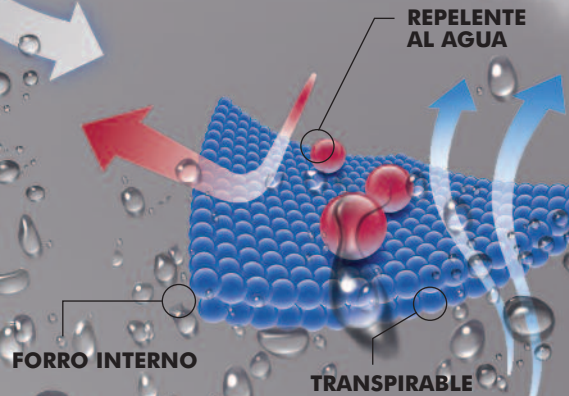

Membrana Godry-Tex®



THERMAL COMFORT®

Tecnología repelente al agua y a la humedad. Extra transpirable y un escudo contra el agua y el frío: La membrana Godry-Tex está formada por fibras técnicas hidrofóbicas que permiten la transpiración de la piel, manteniéndola seca y confortable.

Con **GoDry-Tex®** tus pies irán secos y confortables gracias a la exclusiva tecnología de membrana hidrofóbica y transpirable



SIN PARTES METÁLICAS/ METAL FREE

244 LLODIO

new

(Tallas 37-47)

- ✓ Bota marrón de montaña en nubuck sin partes metálicas.
- ✓ En piel flor.
- ✓ Suela bicomponente: PU y caucho nitrílico inyectado.
- ✓ Interior recubierto con membrana **Godry-Tex®**.
- ✓ No penetra el agua ni la humedad. Transpirable.
- ✓ Forro interno contra el frío.
- ✓ Mantiene el pie seco y confortable.
- ✓ Entresuela no metálica de kevlar®, antiperforaciones hasta 1100N (P).
- ✓ Antiestática (A)
- ✓ Antideslizante (SRC).
- ✓ Resistente a hidrocarburos, aceites y álcalis (FO).
- ✓ Suela resistente al calor hasta 300°C (HRO).
- ✓ Alta resistencia al impacto y a la corrosión.
- ✓ Plantilla antibacterias. Posee plantilla de confort y forro interior de tejido acolchado y absorbente, que garantiza que el pie se mantenga fresco, seco y libre de malos olores.
- ✓ Forro interior extrasuave, lo que aumenta la sensación de confort durante largos periodos de uso.
- ✓ Sin partes metálicas.

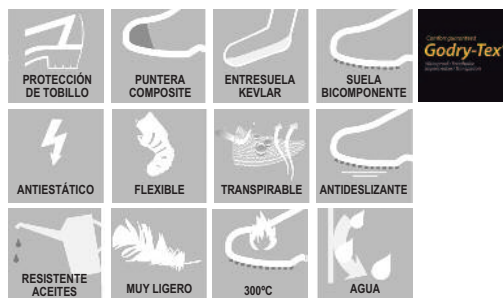

- ✓ *Máxima transpirabilidad*
- ✓ *Repele el agua y la humedad*
- ✓ *Extra confort*
- ✓ *Suave para la piel*
- ✓ *Garantía de “mantenerse secos”*
- ✓ *Estructura microporosa*
- ✓ *Garantía de calidad*
- ✓ *Tratamiento único de las fibras*

▼ **Material:** piel serraje nubuck hidrofugada

▼ **Certificación:** EN ISO 20345 S3 SRC HRO

▼ **Embalaje:** 1 par / 10 pares (caja)









LUDRIO Y KLAMATH

(Tallas 36*-47)

- ✓ Bota de montaña disponible S3 o sin protección de seguridad con cordones asidos mediante trabillas, fabricada en su mayor parte de cuero *suede* flor vacuno en color marrón.
- ✓ Empeine en piel serraje *nobuck* de vacuno hidrofugada.
- ✓ Suela EVA bi-componente de confort y goma nitrílica.
- ✓ Interior recubierto con membrana **Godry-Tex®** repelente al agua y a la humedad. Transpirable.
- ✓ Protección-refuerzo resistente a la abrasión en la zona exterior de la puntera.
- ✓ Membrana transpirable y lengüeta acolchada y unida, para evitar la entrada de líquido. Forro interior extrasuave, lo que aumenta la sensación de confort durante largos períodos de uso.
- ✓ Plantilla antibacterias. Posee plantilla de confort y forro interior de tejido acolchado y absorbente, que garantiza que el pie se mantenga fresco, seco y libre de malos olores.
- ✓ Antiestático y antideslizante.
- ✓ Resistente a hidrocarburos, aceites y álcalis.
- ✓ Alta resistencia al impacto y a la corrosión.



MODELO	REFERENCIA	MARCAJE	EMBALAJE
LUDRIO  S3 <ul style="list-style-type: none"> ✓ Certificada S3 ✓ Con puntera de composite ✓ Entresuela de kevlar® ✓ Antiestática ✓ Antideslizante SRC ✓ Resistente a aceites 	245	EN ISO 20345 S3 SRC	1 par / 10 pares
KLAMATH  <ul style="list-style-type: none"> ✓ Sin entresuela ✓ Sin puntera ✓ Para actividades off road y forestales 	247	No es un EPI	1 par / 10 pares

* Debido a la escasa demanda del número 36, las cantidades en stock de esta talla son limitadas

S3

239 OHIO

(Tallas 37-47)



- ✓ Bota de media caña S3 en piel de búfalo repelente al agua con forro de malla y taloneta interior muy confortable.
- ✓ Suela de PU doble densidad inyectada.
- ✓ Interior de 100% poliéster: absorbe la humedad y mantiene el pie seco.
- ✓ Su tejido interior es aislante del frío y del calor.
- ✓ Alta resistencia al desgarro, a la flexión y a la corrosión.
- ✓ Todas sus partes metálicas son resistentes a la corrosión.
- ✓ Con puntera reforzada de acero de alta resistencia al impacto y a la compresión (resistencia 200J).
- ✓ Plantilla confort antibacteriana. Satinizada, que evita la producción de bacterias que produzcan mal olor.
- ✓ Entresuela de acero resistente a la perforación 1100N (P).
- ✓ Antiestática (A) y antideslizante (SRC).
- ✓ Repelente al agua (WRU).
- ✓ Resistente a hidrocarburos y aceites (FO).
- ✓ Extra flexible.

▼ Material: Piel de búfalo

▼ Certificación: EN ISO 20345 S3 SRC

▼ Embalaje: 1 par / 10 pares (caja)



CALCETINES

21401 ESENCIAL



Pack de 3 pares de calcetines en colores surtidos. Se adaptan perfectamente evitando las arrugas y el deslizamiento. Facilitan la transpiración y la ventilación del pie. Máximo confort gracias al tejido y a su resistencia.

▼ Composición: 60% algodón
20% poliéster
20% fibras mixtas

▼ Embalaje: 1 pack / 10 packs

21402 ULTIMATE



Pack de 3 pares de calcetines en colores surtidos. Facilitan la transpiración y la ventilación del pie. Con refuerzos especiales en talón y dedos para hacer más duraderos los calcetines. Tejido más compacto y resistente. Máximo confort.

▼ Composición: 52% algodón
28% poliéster, 18% acrílico,
2% elastano

▼ Embalaje: 1 pack / 10 packs

21403 TRAINER



Pack de 3 pares de calcetines **CORTOS** en colores surtidos. Talón y puntera reforzados, para mayor amortiguación, especialmente en trabajos duros y condiciones difíciles. Hechos con tejido acolchado y manguito flexible. Tratamiento antibacteriano.

▼ Composición: 55% algodón
18% poliéster, 15% acrílico,
2% elastano, 10% nylon

▼ Embalaje: 1 pack / 10 packs



SAFETOP
CE EN ISO 20345
Godry-Textil

S3 Ludrio

- Protección mecánica
- Resistencia a la punción
- Durabilidad de seguridad
- Cálculo antistático
- Capacidad de absorción
- Antiestaticidad

www.safetop.es

SAFETOP S3 Ludrio

- WATERPROOF
- IMPERMEABLE
- RESISTENTE
- TRANSPIRABLE
- MICROFORADA
- EXTREMOGRIP
- EXTREMOGRIP

pag.
174



GUANTES PIEL

pag.
194



SINTÉTICOS, NITRILO

pag.
211



ALIMENTARIOS

pag.
177



GUANTES MIXTOS

pag.
198



SINTÉTICOS, LÁTEX

pag.
212



ANTICALÓRICOS

pag.
180



GUANTES SOLDADOR

pag.
199



SINTÉTICOS, PU

pag.
215



ESPECIALES

pag.
184



QUÍMICOS

pag.
200



GAMA DIGITX®

pag.
216



TEXTILES

pag.
190



DESECHABLES

pag.
210



ANTICORTE

pag.
217



CONTRA EL FRÍO





GUANTES
GLOVES

¿Cómo escoger los guantes adecuados?

* Valore el riesgo

* Valore el agarre, confort, destreza

* Es más peligroso llevar el guante erróneo que no llevar ninguno

* Diríjase al distribuidor si tiene dudas

	VENTAJAS	INCONVENIENTES
PU	Excelente resistencia a la abrasión y transpirabilidad	Mínima resistencia al corte y punzonamiento
Butilo	Resistente a aldehídos, cetonas, ésteres y la mayoría de cetonas. Resistente a enganches, pinchazos, quemaduras y cortes	Resistencia relativamente baja a soluciones minerales Bastante caro
Látex	Buena resistencia química a ácidos, bases y detergentes.	Contiene proteínas y puede generar alergias en personas sensibles
Nitrilo	Resistencia excelente a pinchazos, quemaduras y enganches. Protección contra bases, aceites, varios disolventes, grasas (también de tipo animal) Excelente agarre tanto en seco como en mojado	No emplear con cetonas ni disolventes aromáticos ni clorados (xileno, tolueno, cloruro de metileno, tricloroetileno...) Agarre limitado con objetos grasientos o húmedos
Neopreno	Resistente a muchos aceites, ácidos, cáusticos y disolventes (fenol, etilglicol, anilina) Movilidad y flexibilidad excelentes, incluso con temperaturas bajas	Menos resistencia al agarre, enganches, pinchazos, quemaduras y cortes. No recomendado para disolventes orgánicos
PVC Vinilo		No recomendado para cetonas ni muchos disolventes. Menos resistente a pinchazos y enganches El frío influye notablemente en su resistencia mecánica



Riesgos mecánicos (EN388)
Guantes destinados a manipulación general en tareas en las que haya riesgo de daño mecánico.



Riesgos térmicos por calor (EN407)
Guantes destinados a trabajos que requieran protección térmica por calor.



Riesgos químicos (EN374)
Guantes destinados a manipulación de químicos o productos líquidos agresivos.



Riesgos de corte
Guantes con un alto nivel de resistencia al corte. Recomendados para tareas con riesgo de corte.



Impermeabilidad
Guantes impermeables al agua, por su tejido y características. En algunos casos podrían ser impermeables al aceite.



Protección térmica contra el frío (EN511)
Guantes contra el frío, certificados para bajas temperaturas.



Protección anti vibración
Guantes anti vibración. Protección contra los efectos de maquinarias vibrantes tales como taladros.



Certificación para alimentación
Guantes recomendados para manipulación de alimentos, fábricas, etc.



Serie desechables
Guantes recomendados para trabajos delicados tales como manipulación de fruta, etc.



Resistente a aceites
Guantes recomendados para trabajos en ambientes grasientos, oleosos o con aceites.



Riesgos mínimos
Guantes que no están certificados y por lo tanto no son EPIS ni han sido testados para ningún tipo de riesgo.



Extra ligero
Guantes que son especialmente finos, muy maleables y flexibles, con máxima dexteridad



GRIP
Guantes con agarre incrementado por su tejido especial en la palma



Piel de cabra
Guantes fabricados con piel genuina de bovino.



Piel flor vacuno
Guantes fabricados con piel genuina de vacuno.



Automoción
Guantes recomendados para su uso en la industria del automóvil, talleres, etc.



Manipulación general
Guantes recomendados para su uso en talleres mecánicos, fábricas, etc.



Obras
Guantes recomendados para su uso en obras, sector de la construcción, exteriores, etc.



Logística
Guantes recomendados para su uso en logística, transportes y paquetería.



Soldadura
Guantes certificados para soldadura, específicos para ello.



Soldadura TIG
Guantes certificados para soldadura TIG (TIPO B).



100% Algodón
Guantes fabricados en algodón 100%



Flexible
Guantes especialmente flexibles por su tejido y construcción



Transpirable
Guante transpirable

PICTOGRAMAS EUROPEOS-NORMAS PRINCIPALES



EN420 Requisitos generales: categoría del riesgo, tallas, marcas, etiquetado

EN388:2016 Riesgos mecánicos Requisitos mínimos para cada nivel



	Nivel 1	Nivel 2	Nivel 3	Nivel 4		
A. Resistencia a la abrasión (ciclos)	100	500	2000	8000		
B. Resistencia al corte (rebanado)	1,2	2,5	5	10		
C. Resistencia al desgarro (N)	10	25	50	75		
D. Resistencia a la perforación (N)	20	60	100	150		
E. Resistencia al corte TDM	Nivel A	Nivel B	Nivel C	Nivel D	Nivel E	Nivel F
Resistencia al corte EN ISO 13997	2N	5N	10N	15N	22N	30N
F. Protección contra el impacto	Ensayo optativo. Si es superado se marca con una P					

EN511 Protección en temperaturas frías

	Nivel 1	Nivel 2	Nivel 3	Nivel 4
A. Resistencia al frío convectivo	0,10	0,15	0,22	0,30
B. Resistencia al frío por contacto	0,025	0,050	0,100	0,150
C. Impermeabilidad al agua	Nivel 1: Impermeable como mínimo 30 min			



EN407 Protección contra riesgos térmicos (calor y/o fuego)



A. Comportamiento a la llama	A. Comportamiento a la llama	B. Calor por contacto	C. Calor convectivo
Nivel de prestación	(s) Tiempo de post-inflamación	(s) Tiempo de post-incandescencia	Nivel de prestación
1	20	Sin requisito	Índice de transferencia del calor (HTI)
2	10	120	1
3	3	25	2
4	2	5	3
			4
D. Calor radiante	D. Calor radiante	E. Pequeñas salpicaduras metal fundido	C. Grandes masas de metal fundido
Nivel de prestación	Índice de transferencia de calor T ₃	Nivel de prestación	Nivel de prestación
1	5	Número de gotas	Hierro fundido (g)
2	30	1	1
3	90	2	2
4	150	3	3
		4	4

X. Si el valor que aparece fuese X, significa que el guante no ha sido probado para ese riesgo

EN374-1:2016 Riesgo químico. Un solo pictograma y 3 tipos de guantes



Tipo de guantes	Exigencia	Marcado
Tipo A	Resistencia a la penetración (EN374-2) Tiempo de paso > 30 min para al menos 6 productos de la nueva lista (EN16523-1)	EN374-1/Tipo A AJKLPR
Tipo B	Resistencia a la penetración (EN374-2) Tiempo de paso > 30 min para al menos 3 productos de la nueva lista (EN16523-1)	EN374-1/Tipo B JKL
Tipo C	Resistencia a la penetración (EN374-2) Tiempo de paso > 10 min para al menos 1 producto de la nueva lista (EN16523-1)	EN374-1/Tipo C

Tiempo de impregnación	Nivel de rendimiento	0	1	2	3	4	5	6
Minutos		<10	≥10	≥30	≥60	≥120	≥240	≥480

EN374-5:2016: Guantes de protección contra microorganismos

LETRA	PRODUCTO QUÍMICO	CLASE
A	Metanol	Alcohol primario
B	Acetona	Cetona
C	Acetonitrilo	Nitrilo
D	Cloruro de metilo	Hidrocarburo clorado
E	Bisulfuro y carbono	Compuesto orgánico que contiene azufre
F	Toluol	Hidrocarburo aromático
G	Dietilamina	Amina
H	Tetrahidrofurano	Éter heterocíclico
I	Acetato de etilo	Éster
J	N-Heptano	Hidrocarburo saturado
K	Sosa cáustica 40%	Base inorgánica
L	Ácido sulfúrico 96%	Ácido mineral inorgánico, oxidante
M	Ácido nítrico 65%	Ácido mineral inorgánico, oxidante
N	Ácido acético 99%	Ácido orgánico
O	Amoniaco 25%	Base orgánica
P	Peróxido de hidrógeno 30%	Peróxido
Q	Ácido fluorhídrico 40%	Ácido mineral inorgánico
T	Formaldehído 37%	Aldehído

Los guantes deben superar el test de resistencia a la penetración según la norma EN374-2:2014. La posibilidad de atribuirse una protección contra virus ha sido añadida, si el guante está sujeto al test ISO 16604:2004 (método B)



Para los guantes que protegen contra las bacterias, los hongos y los virus



- ▼ Tallas: 9, 10
- ▼ Material: piel serraje vacuno
- ▼ Longitud: 250 mm
- ▼ Certificación:
EN420 EN388

G115 SADA

MARCAJE



EN388



3142X

CAT. II

CARACTERÍSTICAS Guante todo en piel serraje vacuno. Palma en una sola pieza incluido el índice. Elástico en el interior, a la altura de la muñeca, que ajusta el guante e impide que entre polvo o cualquier objeto.

APLICACIONES Industria de mantenimiento, transporte, manipulación, etc.

EMBALAJE Bolsas de 12 pares. Cajas de 120 pares



- ▼ Tallas: Única 9
- ▼ Material: piel flor (palma)
serraje (dorso)
- ▼ Longitud: 250 mm
- ▼ Certificación:
EN420 EN388

G115B SOESTO

MARCAJE



EN388



2132X

CAT. II

CARACTERÍSTICAS Guante de piel flor y serraje, que combina la suavidad y el tacto de la piel flor en la palma y las características del serraje en el dorso. Costuras interiores protegidas y elástico en el interior para ceñir el puño a la muñeca. Grosor: 0,9 mm.

APLICACIONES Construcción, montaje, paquetería, mantenimiento, madereras, etc.

EMBALAJE Bolsas de 12 pares. Cajas de 120 pares

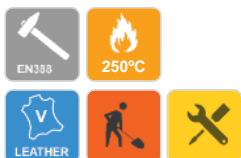

BRIÓN

CERTIFICACIÓN SUPERIOR

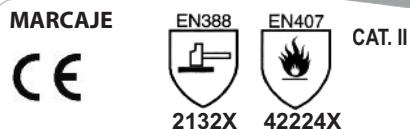

CARACTERÍSTICAS Guante de piel flor vacuno con buen tacto y flexibilidad (máxima dexteridad nivel 5). Costuras exteriores en hilo de poliamida resistente a la llama. Elástico en el dorso para mayor fijación. Certificado para riesgos mecánicos y térmicos.

APLICACIONES Construcción, automoción, metalurgias, agricultura, madereras, etc.

EMBALAJE Embolsado individual. Bolsas de 12 pares. Cajas de 120 pares



▼ **Tallas:** Ver abajo según Ref.

▼ **Material:** piel flor vacuno

▼ **Longitud:** 260 mm

▼ **Certificación:**
EN420 EN388 EN407

MODELO	REFERENCIA	MARCAJE	EMBALAJE
Brion BLANCO Tallas 6, 7, 8, 9, 10, 11, 12	G114B	EN420, EN388, EN407	Embolsado individual. Bolsas de 12 pares Cajas de 120 pares
Brion AMARILLO Tallas 7, 8, 9, 10	G114	EN420, EN388, EN407	Embolsado individual. Bolsas de 12 pares Cajas de 120 pares



G214B ABA

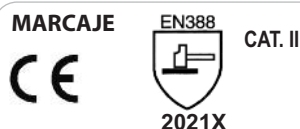

CARACTERÍSTICAS Guante de piel flor bovino con buen tacto y flexibilidad (máxima dexteridad nivel 5). Construido todo en una pieza de piel flor bovino extra resistente. Elástico en el dorso para mayor fijación, que evita la intrusión de polvo.

APLICACIONES Agricultura, trabajos en granjas, mantenimiento, paquetería, manipulación en general.

EMBALAJE Bolsas de 12 pares. Cajas de 120 pares



▼ **Tallas:** 7, 8, 9, 10, 11

▼ **Material:** piel flor bovino

▼ **Longitud:** 260 mm

▼ **Certificación:**
EN420 EN388



G114LB XALO

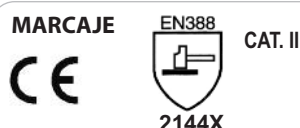

CARACTERÍSTICAS Guante de piel flor vacuno con buen tacto y flexibilidad (dexteridad nivel 5). Dobles costuras. Reforzado en las zonas de más desgaste: palma y pulgar, alcanzando la piel un grosor en la zona de refuerzo de 2,2 mm.

APLICACIONES Construcción, automoción, metalurgias, manipulación de hierros, caldererías, etc.

EMBALAJE Bolsas de 12 pares. Cajas de 120 pares



Reforzado

▼ **Tallas:** 8, 9, 10

▼ **Material:** piel flor vacuno

▼ **Longitud:** 260 mm

▼ **Certificación:**
EN420 EN388





G117B NOS

CERTIFICACIÓN SUPERIOR

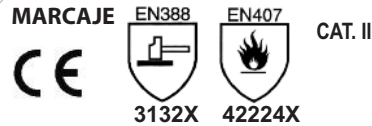

- ▼ Tallas: 9, 10
- ▼ Material: piel flor vacuno
- ▼ Longitud: 300 mm (extralargo)
- ▼ Certificación: EN420 EN388 EN407

CARACTERÍSTICAS Guante todo en piel flor muy espumosa, de alta calidad y suave, lo que le permite mucho tacto y adaptabilidad. Costuras interiores, pulgar independiente y elástico a la altura de la muñeca en el interior del dorso. Piel muy resistente, con un grosor de 1,2 mm. Resistencia al calor por contacto hasta 250°C (nivel 2).

APLICACIONES Algunas soldaduras, metalurgia, etc.

EMBALAJE Bolsas de 12 pares. Cajas de 120 pares



G120RF BRICK-FIT

CERTIFICACIÓN SUPERIOR



- ▼ Tallas: Única 9
- ▼ Material: lona de algodón serraje vacuno
- ▼ Longitud: 260 mm
- ▼ Certificación: EN420 EN388

CARACTERÍSTICAS Guante económico de altas prestaciones. Refuerzo en palma con una pieza de cuero, forrado en el interior de la palma con tejido de poliamida. Manga de seguridad larga en lona de algodón vaquera. Grosor: 1 mm en palma y 2,05 mm en el área de refuerzo.

APLICACIONES Construcción, manipulación, etc.

EMBALAJE Blíster individual. Bolsas de 12 pares. Cajas de 120 pares



G120A CANADA-TONE



- ▼ Tallas: Única 10
- ▼ Material: lona de algodón serraje vacuno
- ▼ Longitud: 260 mm
- ▼ Certificación: EN420 EN388

CARACTERÍSTICAS Guante en serraje y lona de algodón. Manguito rígido de seguridad, elástico en interior de la muñeca, uñeros y nudillos reforzados, forrado en el interior de palma y dedos. Alta resistencia a la abrasión. Grosor: 1,5 mm.

APLICACIONES Construcción, montaje, manipulación, ferrocarril, industria naval, etc.

EMBALAJE Blíster individual. Bolsas de 12 pares. Cajas de 120 pares



G120 CANADA-FIT

CERTIFICACIÓN SUPERIOR



- ▼ Tallas: Única 10
- ▼ Material: lona de algodón serraje vacuno
- ▼ Longitud: 260 mm
- ▼ Certificación: EN420 EN388

CARACTERÍSTICAS Guante de una gran resistencia a la abrasión, a la rotura y al corte. Refuerzo en uñeros y nudillos, forrado en palma y elástico en muñeca. Manguito rígido en lona. Máxima resistencia a la abrasión. Grosor: 1,2 mm.

APLICACIONES Construcción, estructuristas, obras públicas, aserraderos, forestal, etc

EMBALAJE Blíster individual. Bolsas de 12 pares. Cajas de 120 pares



- ▼ Tallas: 9, 10
- ▼ Material: lona de algodón serraje vacuno
- ▼ Longitud: 260 mm
- ▼ Certificación: EN420 EN388

G120RB COLUMBIA TASK



CARACTERÍSTICAS Guante de alta calidad, con refuerzo en palma, índice y pulgar. Costuras en hilo de kevlar®. Máximo nivel de resistencia a la abrasión (nivel 4). En la zona de refuerzo, alcanza un grosor de 2,2 mm.

APLICACIONES Construcción, mantenimiento, obras públicas, ferrallistas, etc.

EMBALAJE Bolsas de 12 pares. Cajas de 96 pares



- ▼ Tallas: Única 10
- ▼ Material: lona de algodón serraje vacuno
- ▼ Longitud: 260 mm
- ▼ Certificación: EN420 EN388

G120RV NIAGARA TASK



CARACTERÍSTICAS Guante en serraje de vacuno reforzado. Refuerzo en color en toda la palma y dedo índice, uñeros y nudillos. Máxima resistencia a la abrasión. Grosor: 1,2 mm y 2,2 mm en la palma y zonas de refuerzo.

APLICACIONES Manipulación de hierros, astilleros, calderías, forestales, metalúrgicas, etc.

EMBALAJE Blíster individual. Bolsas de 12 pares. Cajas de 96 pares



- ▼ Tallas: 6, 7, 8, 9, 10
- ▼ Material: poliéster piel flor de cabra
- ▼ Longitud: 250 mm
- ▼ Certificación: EN420 EN388

G111 CURTIS



CARACTERÍSTICAS Guante muy suave y cómodo que se ajusta perfectamente a cualquier tipo de mano. Palma en piel flor de cabra y dorso en tejido acanalado que mantiene la mano a una temperatura agradable. Elástico de ajuste en el interior a la altura de la muñeca. Grosor: 0,9 mm.

APLICACIONES Manipulación, automoción, etc.

EMBALAJE Bolsa individual. Bolsas de 12 pares. Cajas de 120 pares



- ▼ Tallas: 8, 9, 10
- ▼ Material: poliéster piel flor de cabra
- ▼ Longitud: 250 mm
- ▼ Certificación: EN420 EN388

G125 MICHINGAN FLEX



CARACTERÍSTICAS Guante con refuerzo entre palma y pulgar. Diseñado para obtener un excelente tacto y una perfecta adaptación a la mano. Debido al tipo de piel y al poliéster flexible, es ligero y de muy agradable uso. Grosor: 1 mm.

APLICACIONES Manipulación de piezas pequeñas, mantenimiento, ensamblaje, etc.

EMBALAJE Bolsa individual. Bolsas de 12 pares. Cajas de 120 pares



G110B ARES

MARCAJE EN388 CAT. II
 CE 3021X



- ▼ Tallas: 6, 7, 8, 9, 10
- ▼ Material: algodón piel flor de cabra
- ▼ Longitud: 250 mm
- ▼ Certificación: EN420 EN388

CARACTERÍSTICAS Guante mixto en tela de algodón elástica y piel flor cabra en la palma y dedo índice, con protección en uñeros. Elástico en la muñeca que ciñe el guante a la mano. Muy ligero y cómodo de llevar. Excelente transpiración de la mano. Grosor: 0,9 mm.

APLICACIONES Agricultura, jardinería, ensamblaje, etc.

EMBALAJE Bolsa individual. Bolsas de 12 pares. Cajas de 120 pares



G124B EIRE FIT

MARCAJE EN388 CAT. II
 CE 3143X

CERTIFICACIÓN SUPERIOR



- ▼ Tallas: 8, 9, 10
- ▼ Material: piel flor vacuno lona de algodón
- ▼ Longitud: 250 mm
- ▼ Certificación: EN420 EN388

CARACTERÍSTICAS La piel flor en la palma hace que este guante mixto para trabajos fuertes, tenga tacto para realizar ciertos trabajos de precisión que no se podrían hacer con otros guantes de similares características. Grosor de la piel: 1,2 mm en palma.

APLICACIONES Montajes, construcción, manipulación, ensamblaje, astilleros, etc.

EMBALAJE Bolsas de 12 pares. Cajas de 120 pares



G126 BERKELEY FLEX

CARACTERÍSTICAS Guante de fusión entre un guante de trabajo y deportivo.

Grandes prestaciones por su comodidad y adaptación. Por su tejido *spandex* transpira y se adapta a la mano. Dos refuerzos individuales en la palma y otro en el pulgar. Elástico de ajuste con velcro en el puño. Grosor: 1,5 mm en la zona de refuerzo.

APLICACIONES Transporte, manipulación, ensamblaje.

EMBALAJE 1 par. Cajas de 120 pares



DETROIT

CARACTERÍSTICAS Guante de tipo mecánico, de piel sintética en la palma y tela elástica en el dorso.

Puño ajustable por una cinta de velcro. Refuerzo entre pulgar e índice, entre palma y nudillos.



Almohadillas anti-presión en la palma y elástico que airea la zona y se adapta perfectamente. Dobles costuras.

APLICACIONES Mecánica, manipulación, jardinería, etc.

EMBALAJE 1 par. Cajas de 120 pares



- ▼ Colores: azul o rojo
- ▼ Tallas: Única 9
- ▼ Material: piel sintética tejido elástico
- ▼ Longitud: 250 mm

MODELO	REFERENCIA	MARCAJE	EMBALAJE
Detroit AZUL 	G128B	-	1 par / 120 pares
Detroit ROJO 	G128R	-	1 par / 120 pares



- ▼ Tallas: 9, 10
- ▼ Material: piel serraje
- ▼ Longitud: 350 mm
- ▼ Certificación: EN420 EN388 EN407 EN12477

6130 ONTARIO

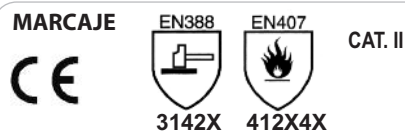

CARACTERÍSTICAS Guante hecho en dos piezas todo en serraje: en una, la palma y el dorso; y en la otra, la manga. Sin forrar, con costuras interiores protegidas. En soldaduras de bajo nivel permite una gran flexibilidad de la mano, buen tacto y la mantiene fresca y confortable. Grosor: 1 mm. Tipo B.

APLICACIONES Soldadura. Válido para TIG.

EMBALAJE Bolsas de 12 pares. Cajas de 60 pares

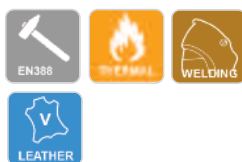

- ▼ Tallas: Única 9
- ▼ Material: piel serraje
- ▼ Longitud: 280 mm
- ▼ Certificación: EN420 EN388 EN407 EN12477

6130RY ALBORG

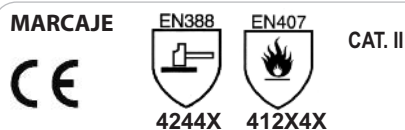

CARACTERÍSTICAS Guante de serraje seleccionado muy flexible con interior de algodón. Cosido con hilo Kevlar®. Construido en dos piezas: en una la palma y dorso; y en otra, una pequeña manga que protege la zona de la muñeca. Reforzado en palma, pulgar e índice; forrado con tejido anticalórico. Dobles costuras. Grosor: 2,6 mm. Tipo A.

APLICACIONES Soldadura, ferrallistas, caldererías, etc.

EMBALAJE Bolsas de 12 pares. Cajas de 60 pares

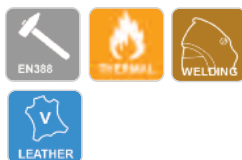

- ▼ Tallas: Única 9 1/2
- ▼ Material: piel serraje
- ▼ Longitud: 280 mm
- ▼ Certificación: EN420 EN388 EN407 EN12477

6130YF BANGOR

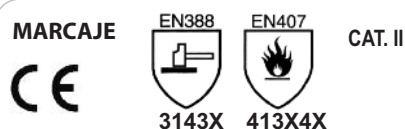

CARACTERÍSTICAS Guante todo en piel serraje vacuno, forrado en la palma con tejido anticalórico, que evita el calor por contacto al manipular las herramientas de soldadura. Protección en los nudillos y goma elástica en el interior a la altura de la muñeca, que evita la intrusión de partículas. Máxima resistencia a la abrasión (nivel 4). Grosor: 1 mm. Tipo A.

APLICACIONES Soldaduras y técnicas afines.

EMBALAJE Bolsas de 12 pares. Cajas de 120 pares



- ▼ Tallas: Única 9
- ▼ Material: piel serraje
- ▼ Longitud: 280 mm
- ▼ Certificación: EN420 EN388 EN407 EN12477

6130Y OSTENDE

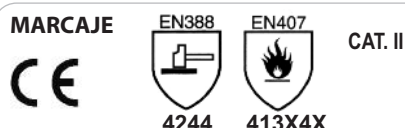

CARACTERÍSTICAS Guante de dos piezas separadas a la altura de la muñeca, completamente sin forrar. Alta flexibilidad para manipulación de objetos mientras se realizan actividades de soldadura. Máxima resistencia a la abrasión, al rasgado y a la perforación. Grosor: 1,3 mm. Tipo B.

APLICACIONES Soldadura y técnicas afines. Válido para TIG.

EMBALAJE Bolsas de 12 pares. Cajas de 120 pares



G132 DOVER

CERTIFICACIÓN SUPERIOR

MARCAJE EN388 EN407 CAT. II
 CE 3142X 41XX4X



- ▼ Tallas: 8, 9, 10
- ▼ Material: piel flor vacuno
- ▼ Longitud: 400 mm
- ▼ Certificación: EN420 EN388 EN407 EN12477

CARACTERÍSTICAS Excelente tacto, especialmente en la punta de los dedos. Guante de 2 piezas unidas a la altura de la muñeca: palma y dorso en piel flor muy suave, para proporcionar tacto en determinados tipos de soldadura; y manga en serraje para favorecer la transpiración. Costuras en hilo kevlar® retardante a la llama. Grosor: 1 mm. Tipo B.

APLICACIONES Soldadura. Válido para TIG.

EMBALAJE Bolsas de 12 pares. Cajas de 120 pares



G132K FENE

CERTIFICACIÓN SUPERIOR

MARCAJE EN388 EN407 CAT. II
 CE 3122X 41XX4X



- ▼ Tallas: 9, 10
- ▼ Material: piel flor vacuno
- ▼ Longitud: 290 mm
- ▼ Certificación: EN420 EN388 EN407 EN12477

CARACTERÍSTICAS Excelente tacto, especialmente en la punta de los dedos. Guante de soldador, efectivo y útil en la soldadura TIG y en todas aquellas en las que se precise un tacto especial. Fabricado en dos piezas. **Doble palma** con refuerzo e interior sin forrar. Grosor: 1,0-1,1 mm en la palma y 2,0-2,3 mm en la zona de refuerzo. Tipo B.

APLICACIONES Soldadura. Válido para TIG.

EMBALAJE Bolsas de 12 pares. Cajas de 120 pares





- ▼ Tallas: Única 10
- ▼ Material: piel serraje vacuno
- ▼ Longitud: 350 mm
- ▼ Certificación:
EN420 EN388 EN407 EN12477

G131 ESSEN

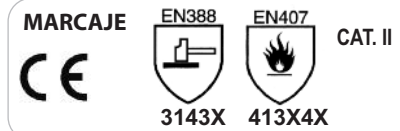

CARACTERÍSTICAS Guante clásico de soldador flexible, disponible en 35 o 40 cm de largo. Dorso en una pieza y palma en dos, con costuras ocultas y protegidas. Forrado en palma. Grosor: 1,25 mm. Manga forrada con lona de algodón. Costuras ocultas y protegidas. Alta resistencia al rasgado y a la perforación. Tipo A.

APLICACIONES Soldadura en general.

EMBALAJE Bolsas de 12 pares. Cajas de 60 pares



- ▼ Tallas: Única 10
- ▼ Material: piel serraje vacuno
- ▼ Longitud: 400 mm
- ▼ Certificación:
EN420 EN388 EN407 EN12477

G131-40 ESSEN PLUS

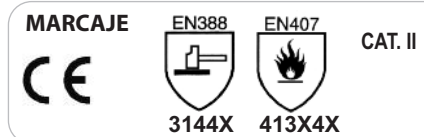

CARACTERÍSTICAS Guante clásico de soldador flexible, disponible en 35 o 40 cm de largo. Dorso en una pieza y palma en dos, con costuras ocultas y protegidas. Forrado en palma. Grosor: 1,25 mm. Manga forrada con lona de algodón. Costuras ocultas y protegidas. Alta resistencia al rasgado y a la perforación. Tipo A.

APLICACIONES Soldadura en general.

EMBALAJE Bolsas de 12 pares. Cajas de 60 pares



- ▼ Tallas: Única 10
- ▼ Material: piel serraje vacuno
- ▼ Longitud: 400 mm
- ▼ Certificación:
EN420 EN388 EN407 EN12477

G131RY COLUMBUS

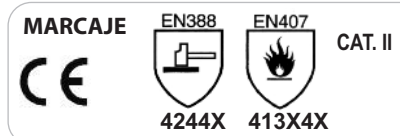

CARACTERÍSTICAS Guante de alta gama con refuerzo en palma, índice, pulgar y dorso del pulgar, clásica zona de desgaste de los guantes de soldar (grosor del refuerzo: 1,5 mm). Costuras en hilo kevlar®. Dorso en una sola pieza y palma en dos. Forro en interior de la palma, dorso de tejido anticorrosivo. Tipo A.

APLICACIONES Soldaduras fuertes.

EMBALAJE Bolsas de 12 pares. Cajas de 60 pares



- ▼ Tallas: Única 10
- ▼ Material: piel serraje vacuno
- ▼ Longitud: 350 mm
- ▼ Certificación:
EN420 EN388 EN407 EN12477

G131A RHUR

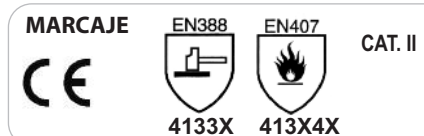

CARACTERÍSTICAS Guante de soldador, con dorso en una pieza y palma en dos. Costuras en hilo kevlar®, ocultas y protegidas, forrado en palma, dorso y manga con tejido anticorrosivo. Flexible y cómodo al uso. Su principal característica es la gran resistencia a la transmisión del calor gracias a su forro completo, incluso en la manga. Grosor: 1,25 mm.

APLICACIONES Soldaduras fuertes. Tipo A.

EMBALAJE Bolsas de 12 pares. Cajas de 60 pares



GIBIKY MAINE

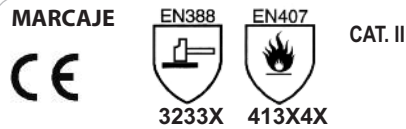

CARACTERÍSTICAS Guante para soldador de alta gama con refuerzo entre palma y pulgar. Costuras en hilo kevlar® protegidas. Pulgar independiente cuya costura de unión con la palma está protegida con una tira de cuero que hace de refuerzo y a la vez posiciona el pulgar, de manera que facilita el agarre de las herramientas de soldadura. Grosor: 1,25 mm. Tipo A.

APLICACIONES Soldaduras fuertes.

EMBALAJE Bolsas de 12 pares. Cajas de 60 pares



- ▼ **Tallas:** Única 10
- ▼ **Material:** piel serraje vacuno
- ▼ **Longitud:** 400 mm
- ▼ **Certificación:** EN420 EN388 EN407 EN12477



GIB3 BOSTON

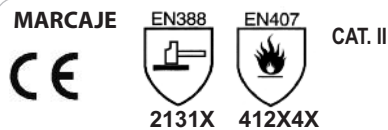

CARACTERÍSTICAS Palma forrada en piel, muy cómodo, con refuerzo y costuras en hilo kevlar®. Nuevo estilo en guantes de soldar: combina altos niveles de protección con máxima comodidad y confort. Palma en una pieza y dorso en dos, manga y palma en serraje. Alto nivel de dexteridad. Grosor: 1,25 mm. Tipo A.

APLICACIONES Soldadura en general.

EMBALAJE Bolsas de 12 pares. Cajas de 120 pares



- ▼ **Tallas:** Única 9
- ▼ **Material:** piel serraje
- ▼ **Longitud:** 380 mm
- ▼ **Certificación:** EN420 EN388 EN407 EN12477

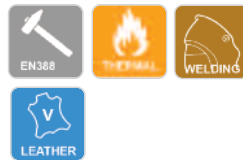

GIBICF CAMDEN

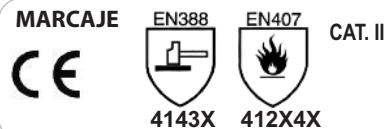

CARACTERÍSTICAS Guante de alta gama en dos piezas con costuras en hilo kevlar®. Ofrece una de las más altas protecciones. Elástico en el interior a la altura de la muñeca, que ciñe el guante a la mano. Los nudillos están protegidos, el interior forrado de tejido térmico y costuras protegidas. Grosor: 1,2 mm. Tipo A.

APLICACIONES Soldaduras fuertes.

EMBALAJE Bolsas de 12 pares. Cajas de 60 pares



- ▼ **Tallas:** Única 11
- ▼ **Material:** piel serraje vacuno
- ▼ **Longitud:** 350 mm
- ▼ **Certificación:** EN420 EN388 EN407 EN12477

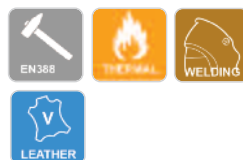

GIBIRP ACADIA

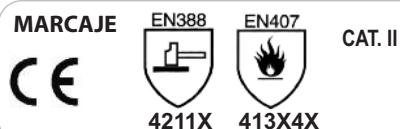

CARACTERÍSTICAS Guante de soldar en serraje crupón seleccionado de alta calidad con refuerzo en zona de desgaste entre pulgar e índice. Forrado en el interior con tejido anticalórico en palma y dorso. Elástico en el interior a la altura de la muñeca. Todas las costuras son en hilo kevlar®. Grosor: 1,25 mm. Tipo A.

APLICACIONES Soldaduras fuertes, manipulación de ferralla, calderería, etc.

EMBALAJE Bolsas de 12 pares. Cajas de 60 pares



- ▼ **Tallas:** Única 9
- ▼ **Material:** piel serraje
- ▼ **Longitud:** 350 mm
- ▼ **Certificación:** EN420 EN388 EN407 EN12477



Químico. EN374	Clase
Ácido sulfúrico 96% (L)	6

▼ Tallas: 7, 8, 9, 10

▼ Material: látex

▼ Longitud: 300 mm

▼ EN420 EN388 EN374

G944-01 FINEDEX CLEAN

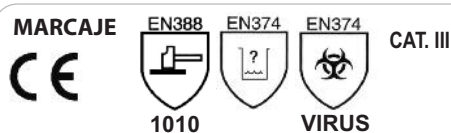

CARACTERÍSTICAS Guante químico de látex resistente a ácido sulfúrico (L, nivel 6). Con flocado interior de algodón. Impermeable a líquidos y químicos. Palma rugosa (acabado diamante) para un mayor agarre. Excelente flexibilidad. Espesor: 0.4-0.8 mm.

APLICACIONES Trabajos de mantenimiento y áreas colectivas.

EMBALAJE Bolsas de 10 pares. Cajas de 100 pares

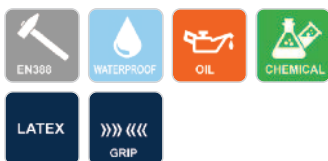

Metanol (A)	2
Sosa cáustica 40% (K)	6
Ácido sulfúrico 96% (L)	4

▼ Tallas: 7, 8, 9, 10

▼ Material: látex

▼ Longitud: 300 mm

▼ EN420 EN388 EN374

GT950FL HEAVY WEIGHT

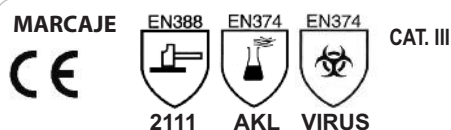

CARACTERÍSTICAS Guante de látex industrial de línea flocado de 0,75 mm de espesor, con resistencia mecánica y química. Con acabado rugoso, que proporciona agarre incluso en situaciones aceitosas y húmedas. Dedos curvos siguiendo el contorno de las manos y alta dexteridad.

APLICACIONES Plantas de mantenimiento, refinerías, procesos químicos, etc.

EMBALAJE Bolsas de 12 pares. Cajas de 144 pares

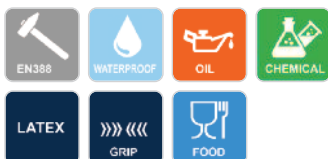

Químico. EN374	Clase
Ácido sulfúrico (L)	6

▼ Tallas: 7, 8, 9, 10

▼ Material: látex (forro de poliamida)

▼ Longitud: 300 mm

▼ EN420 EN388 EN374

G506 TASK MASTER

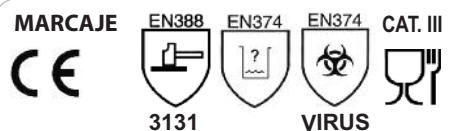

CARACTERÍSTICAS Guante de látex con excelentes propiedades mecánicas y químicas, contra detergentes, productos líquidos, ácidos y aceites, grasas e hidrocarburos. Base sin costura. Acabado antideslizante. Excelente flexibilidad, dexteridad y confort. Grosor: 1,1 mm.

APLICACIONES Industria alimentaria, manipulación de productos congelados, pesca, osticultura, limpieza, pintura, etc.

EMBALAJE Se sirven con blíster individual. Bolsas de 10 pares. Cajas de 60 pares

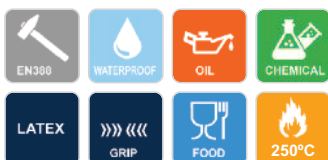

Químico. EN374	Clase
Ácido sulfúrico (L)	6

▼ Tallas: 7, 8, 9, 10

▼ Material: látex (soporte de poliamida)

▼ Longitud: 300 mm

▼ EN420 EN388 EN374 EN407

G944-32 FISHERMAN

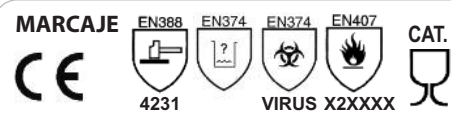

CARACTERÍSTICAS Guante de látex sobre soporte de punto 100% poliamida. Impermeable. Ideal para manipular líquidos calientes. Muy buena resistencia térmica (250°C al calor por contacto), mecánica y química contra detergentes, productos químicos, ácidos y bases. Certificado para industria alimentaria. Acabado crepé rugoso para mayor agarre. Excelente flexibilidad (nivel 5). Espesor de 1,3 mm.

APLICACIONES Ideal para trabajos de pesca, manejo de hielo, despiece de pescado, embalaje, viticultura, etc.

EMBALAJE Bolsas de 10 pares. Cajas de 100 pares



GRIS60 RUBBER GLOVES

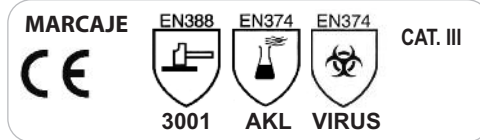

Químico. EN374	B.T.T.	Clase
Metanol (A)		5
Sosa cáustica 40% (K)		6
Ácido sulfúrico 96% (L)		4

▼ **Tallas: Única 10**

▼ **Material: látex**

▼ **Longitud: 600 mm**

▼ **EN420 EN388 EN374**

CARACTERÍSTICAS Guante de látex natural extra largo (60 cm) y extra grueso (espesor de 1,30 mm). Con altos niveles de protección química:

Resiste al metanol, sosa cáustica al 40%, ácido sulfúrico al 96%.

Buena resistencia a ácidos y bases. Anatómicamente construido para adaptarse a la mano y proporcionar un tacto adecuado. El ribete enrollado ayuda a detener las gotas y refuerza la resistencia del guante a la rotura.

La manga ayuda a proteger gran parte del antebrazo. Óptimo agarre incluso con objetos engrasados y húmedos. Máximo nivel de flexibilidad y dexteridad (nivel 5).

APLICACIONES Plantas químicas, automoción, cría de animales, laboratorios, industria de limpieza, etc.

EMBALAJE 1 par. Cajas de 48 pares



G350 HEAVYTECH

new

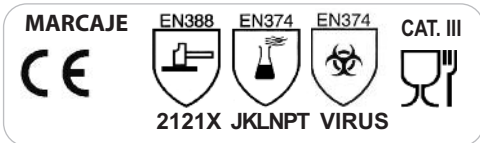

Químico. EN374	Clase
n-Heptano (J)	2
40% Hidróxido de sodio (K)	6
96% Ácido sulfúrico (L)	4
99% Ácido acético (N)	3
30% Peróxido de hidrógeno (P)	6
37% Formaldehído (T)	6

▼ **Tallas: 7, 8, 9, 10**

▼ **Material: neopreno y látex**

▼ **Longitud: 320 mm**

▼ **EN420 EN388 EN374**

CARACTERÍSTICAS Guante flocado de látex y neopreno extremadamente resistente, impermeable, contra detergentes, productos líquidos, ácidos y aceites, grasas e hidrocarburos y una extensa gama de productos químicos. Protección contra bacterias y hongos. Base sin costura. Acabado antideslizante con acabado en rombos en la punta de los dedos y en la palma, para facilitar el agarre. Excelente flexibilidad, dexteridad y confort. Grosor: 0,68 mm. Certificado para alimentación.

APLICACIONES Plantas de mantenimiento, refinerías, procesos químicos, alimentación, etc.

EMBALAJE Bolsa individual. Bolsa de 12 pares. Cajas de 120 pares



G354 ULTRATECH

new

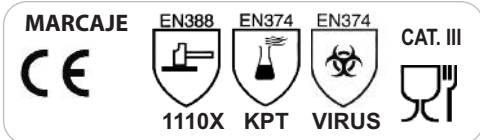

Químico. EN374	Clase
40% Hidróxido de sodio (K)	6
30% Peróxido de hidrógeno (P)	6
37% Formaldehído (T)	6

▼ **Tallas: 7, 8, 9, 10**

▼ **Material: látex**

▼ **Longitud: 300 mm**

▼ **EN420 EN388 EN374**

CARACTERÍSTICAS Guante flocado de látex con resistencia química, impermeable al agua y al aceite. Resistente a hidróxido de sodio, peróxido de hidrógeno y formaldehído. Base sin costura. Acabado antideslizante. Excelente flexibilidad, dexteridad y confort. Grosor: 0,40 mm. Certificado para alimentación.

APLICACIONES Plantas de mantenimiento, refinerías, procesos químicos, alimentación, etc.

EMBALAJE Bolsa individual. Bolsa de 12 pares. Cajas de 120 pares





new



Heptano (J)	5
Sosa cáustica 40% (K)	6
Ácido sulfúrico 96% (L)	2

▼ Tallas: 7, 8, 9, 10

▼ Material: nitrilo

▼ Longitud: 350 mm

▼ EN420 EN388 EN374

G209 MAXCOAT

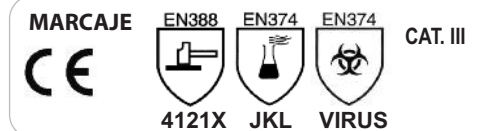

CARACTERÍSTICAS Guante químico de nitrilo sobre base de nylon, con palma rugosa que mejora el agarre en entornos húmedos y aceitosos. Resistencia química a sustancias peligrosas o tóxicas, permitiendo sesiones de trabajo más largas sin fatiga. Extra largo con amplia protección del antebrazo. Máxima resistencia a la abrasión. Grosor: 1,36 mm.

APLICACIONES Industria química, petroquímica y fabricación general.

EMBALAJE Bolsas de 10 pares. Cajas de 100 pares



new



Metanol (A), n-Heptano (J), 40% Hidróxido de sodio (K), 96% Ácido sulfúrico (L), 25% amoníaco (O), 30% Peróxido de hidrógeno (P), 37% Formaldehído (T)

▼ Tallas: 8, 9, 10, 11

▼ Material: nitrilo, forro de lana

▼ Longitud: 390-410 mm

▼ EN420 EN388 EN374 EN407 EN511

G739 TRICONIL

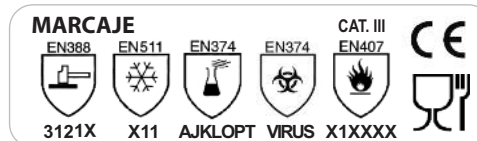

CARACTERÍSTICAS Guante de nitrilo con forro interior de lana, totalmente recubierto. Palma rugosa. Diseñado para medios fríos (soporta hasta -20°C), zonas húmedas o grasientas. Certificado para riesgos anticorrosivos hasta 100°C. Válido para alimentación. Grosor: 2,0 mm.

APLICACIONES Trabajos en bajas temperaturas o con líquidos calientes.

EMBALAJE 1 par. Cajas de 20 pares



Heptano (J)	5
Sosa cáustica 40% (K)	5
Ácido sulfúrico 96% (L)	2

▼ Tallas: 7, 8, 9, 10

▼ Material: nitrilo

▼ Longitud: 330 mm

▼ EN420 EN388 EN374

G953-20 FINEDEX NITRASOFT

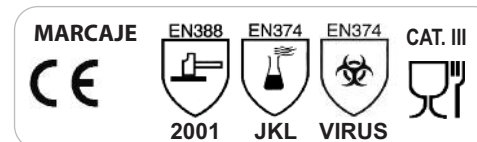

CARACTERÍSTICAS Guante de nitrilo, interior clorinado, con acabado rugoso para mayor agarre. Alta elasticidad y dexte-ridad. Apto para uso en la industria agroalimentaria. El interior clorinado hace que sea muy fácil de poner y sacar. Resistente a aceites, grasas y detergentes. Grosor: 0,22 mm.

APLICACIONES Industria agroalimentaria, producción de aceites, químicos, deshuesado, etc.

EMBALAJE Individual. Bolsas de 10 pares. Cajas de 100 pares



new

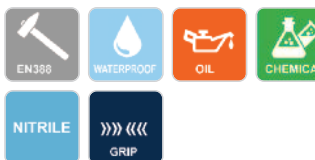

Heptano (J)	6
Sosa cáustica 40% (K)	6
Ácido sulfúrico 96% (L)	3

▼ Tallas: 7, 8, 9, 10

▼ Material: nitrilo

▼ Longitud: 330 mm

▼ EN420 EN388 EN374

G144 POWER COAT

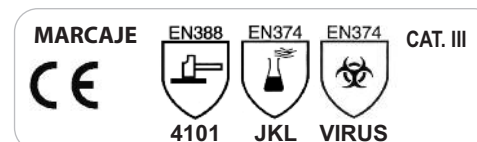

CARACTERÍSTICAS Guante de nitrilo sin soporte con resistencia química a un amplio rango de productos. Impermeable. Máxima resistencia a la abrasión. Con flocado interior de algodón para mayor confort. Acabado rugoso en la palma para un mayor agarre. Excelente flexibilidad (dexte-ridad nivel 5). Puño largo. Espesor: 0,4 mm.

APLICACIONES Aceites, grasas, detergentes, disolventes, pinturas, barnices, etc.

EMBALAJE Individual. Bolsas de 10 pares. Cajas de 100 pares



Químico. EN374	Clase
Metanol	6
Hidróxido de sodio (40%)	6
Ácido sulfúrico (96%)	6

▼ **Tallas:** 9 3/4

▼ **De polietileno clorosulfonado**

▼ **Longitud:** 815 mm

▼ **EN420 EN388 EN374**

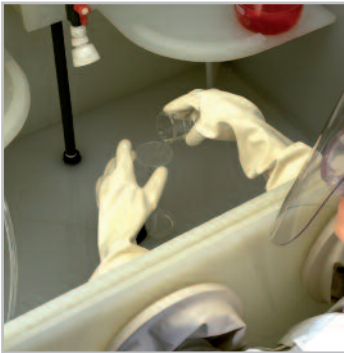

G10Y1532A HYPALON

MARCAJE **CE** EN388 EN374 EN374
 4111 AKL VIRUS

CARACTERÍSTICAS Guante de CSM (polietileno cloro-sulfonado), ambidiestro. Ideal para trabajar en ambientes húmedos, con superior resistencia al ozono y a sustancias químicas oxidadas como alcoholes, alcalinos, peróxido de hidrógeno y ácidos.

Suavidad natural para mayor confort del usuario.

Alta resistencia a los efectos de la radiación UV, tanto de la luz artificial como de la luz solar.

Alta resistencia a la abrasión, lo que proporciona una larga vida útil.

Múltiple sistema de baño para mayor protección.

Superficie blanca para mayor visibilidad.

Todo el guante es testado para detectar orificios u otros defectos, garantizando plena seguridad.

Espesor: 0,38 mm.

APLICACIONES Industria química y salas blancas, industria farmacéutica, biotecnología, industria nuclear, etc.

EMBALAJE 1 par

** **Importante:** se sirve con plazo de entrega y prepago



Metanol (A)	3
Sosa cáustica 40% (K)	6
Ácido sulfúrico 96% (L)	3

▼ **Tallas:** 8, 9, 10

▼ **Material:** neopreno 100%

▼ **Longitud:** 330 mm

▼ **EN420 EN388 EN374**

G950-20 NEOFIT

MARCAJE **CE** EN388 EN374 EN374 CAT. III
 3110 AKL VIRUS

CARACTERÍSTICAS Guante de neopreno sin soporte, con interior de algodón flocado. Alta resistencia mecánica y química. Alta dexteridad y flexibilidad. Fácil de poner y sacar. El acabado de diamante le aporta un mejor nivel de agarre en ambientes húmedos. Resiste a ácidos, bases y disolventes, así como a adhesivos industriales. Grosor: 0,72 mm.

APLICACIONES Químicos, ácidos, disolventes, etc.

EMBALAJE Bolsas de 10 pares. Cajas de 100 pares



Metanol (A)	3
Sosa cáustica 40% (K)	6
Ácido sulfúrico 96% (L)	4

▼ **Tallas:** 8, 9, 10

▼ **Material:** neopreno y látex

▼ **Longitud:** 320 mm

▼ **EN420 EN388 EN374**

G950-10 POWER BIGOLOR

MARCAJE **CE** EN388 EN374 EN374 CAT. III
 4111 AKL VIRUS

CARACTERÍSTICAS Guante de neopreno / látex sin soporte forrado recubierto. Interior en algodón flocado y acabado con relieve. Ideal para limpieza industrial, trabajos de mantenimiento, tratamientos de superficie en industria, lijado, decapado o industria de la madera. Grosor: 0,72 mm.

APLICACIONES Limpieza industrial, lijado, decapado, industria de la madera, etc.

EMBALAJE Bolsa individual. Bolsas de 10 pares. Cajas de 100 pares



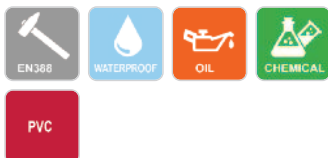

Metanol (A)	2
Sosa cáustica 40% (K)	6
Ácido sulfúrico 96% (L)	3

- Material: PVC
- Longitud: Diferentes longitudes
- EN420 EN388 EN374

MODELO	REFERENCIA	MARCAJE	TALLAS	EMBALAJE
27 cm largo	GR30X	EN420, EN388, EN374	9, 10	Bolsas de 12 pares. Cajas de 72 pares
35 cm largo	GR50X	EN420, EN388, EN374	Única 10	Bolsas de 12 pares. Cajas de 72 pares
40 cm largo	GR60X	EN420, EN388, EN374	9, 10	Bolsas de 12 pares. Cajas de 48 pares

RED COTEPLUS

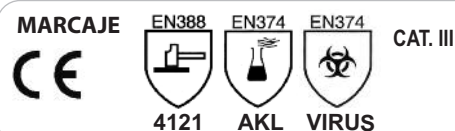

CARACTERÍSTICAS Guante de PVC con resistencia química y 3 longitudes: 27, 35 y 40 cm. Soporte de algodón *interlock* y recubierto con un suave PVC en acabado liso. Contorneado de dedo y mano para una buena adaptación a cualquier tipo de usuario. Grosor: 1,4 mm.

APLICACIONES Astilleros, petroquímicas, refinerías, etc.

EMBALAJE Ver abajo según longitud

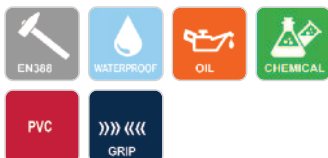

Metanol (A)	2
Sosa cáustica 40% (K)	6
Ácido sulfúrico 96% (L)	2

- Tallas: 8, 9, 10
- Material: PVC
- Longitud: 300 mm
- EN420 EN388 EN374

GT1612WG PROCHEM

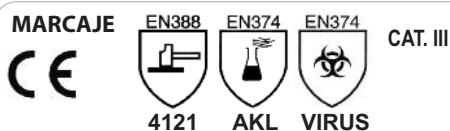

CARACTERÍSTICAS Guante de PVC espumoso sin costuras. Máxima resistencia a la abrasión. Se adapta perfectamente a la mano y ofrece una gran resistencia en trabajos con lubricantes y aceites. Acabado granulado en la zona de la palma y dorso que aporta agarre en medios húmedos. Manga lisa y brillante. Con tratamiento satinizado. Máxima dexteridad (nivel 5). Grosor: 1,4 mm.

APLICACIONES Industria química, agricultura, etc.

EMBALAJE Bolsas 12 pares. Cajas de 72 pares

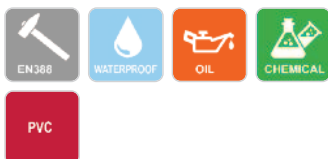

Metanol (A)	2
Sosa cáustica 40% (K)	6
Ácido sulfúrico 96% (L)	2

- Tallas: 8, 9, 10, 11
- Material: PVC
- Longitud: 770 mm
- EN420 EN388 EN374

G507 FINEDEX MANGAS

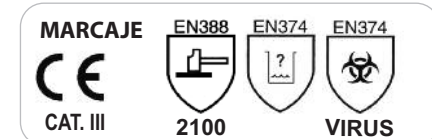

CARACTERÍSTICAS Guante de PVC clorinado sin soporte. Soldados a mangas con 77 cm de longitud: 32 cm + manga protectora de 45 cm. Su longitud asegura la completa protección hasta el hombro. Tratamiento anti-alérgico, que lo hace apto para la mayoría de los usuarios. Está diseñado para ser impermeable y contra proyecciones químicas. La alta calidad del PVC garantiza una excelente flexibilidad y la mejor dexteridad. Su composición ha sido adaptada para múltiples usos y trabajos repetitivos en entornos aceitosos. Baja resistencia a las cetonas, e hidrocarburos aromáticos y halogenados. El flocado interior de algodón proporciona al usuario un gran confort. Bien adaptado a entornos húmedos. Estos guantes fueron testados con varios productos químicos. Protege todo el brazo, solo el guante está certificado para protección química. Grosor: 0,65 mm.

APLICACIONES Plantas químicas, industrias petroquímicas, recogida de basuras, etc.

EMBALAJE Individual. Cajas de 25 pares

G898 BUTOJECT

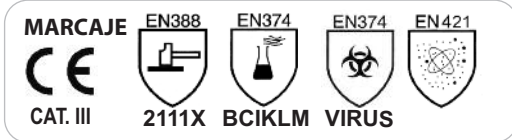

CARACTERÍSTICAS Guante de butilo extra resistente contra gases y productos químicos extremadamente agresivos y tóxicos. Muy flexible, fabricado por el proceso Vulkoject a prueba de gas (cumple con los requisitos de la OTAN). Puede reusarse para ciertos químicos tras un proceso de limpieza especial. Se pueden llevar otros guantes debajo. Muy baja degradación. Espesor 0,7 mm. Antiestático (EN16-350). Con ribete en el extremo.

APLICACIONES Productos químicos agresivos y radiación particulada.

EMBALAJE 1 par



Acetona (B), Acetonitrilo (C), Acetato de etilo (I), 40% Hidróxido de sodio (K), 96% Ácido sulfúrico (L), Ácido nítrico 65% (M)

▼ **Tallas:** 8, 9, 10, 11

▼ **Material:** butilo

▼ **Longitud:** 340-360 mm

▼ **EN420 EN388 EN374 EN421 EN 16-350 (antiestático)**



G89046W CHEM-SOFT

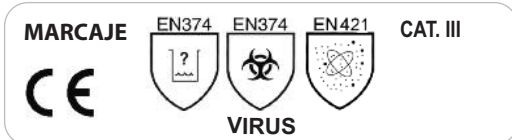

CARACTERÍSTICAS Guante extrafino, desechable y libre de polvo. Textura rugosa en la punta de los dedos para facilitar el agarre. Posee la elasticidad y flexibilidad de la goma natural pero tiene la resistencia química y mecánica del nitrilo. Ofrece protección contra radiación particulada. Espesor: 0,16 mm.

APLICACIONES Productos químicos y radiación particulada.

EMBALAJE 1 dispensador (100 uds). Cajas de 10 dispensadores (1000 uds).

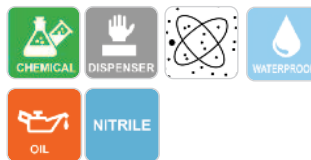

Químico. EN374	Nivel
Hidróxido de sodio 40%	6
N-Heptano	2

▼ **Tallas:** 7, 8, 9, 10

▼ **Material:** nitrilo

▼ **Longitud:** 400 mm

▼ **EN420 EN374 EN421**

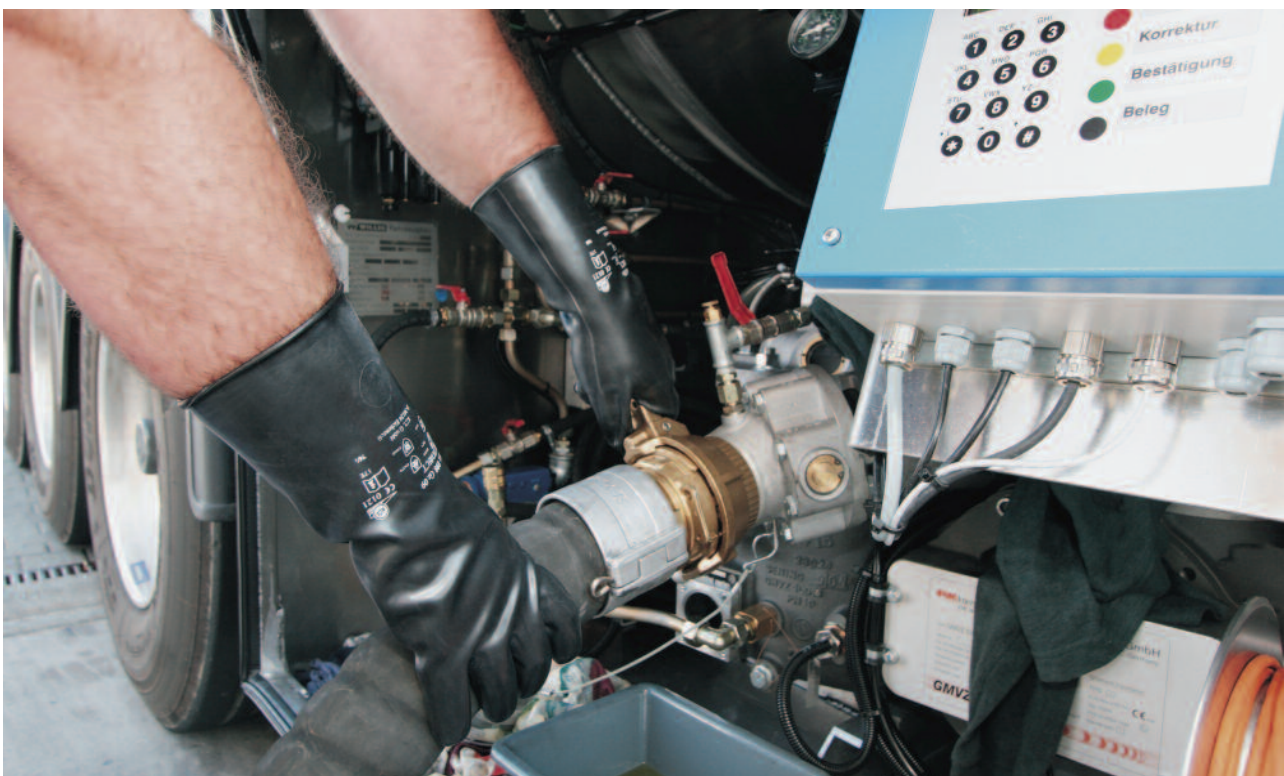



Químico. EN374	Nivel
Metanol (A)	3
Sosa cáustica 40% (K)	5

- ▼ Tallas: 7, 8, 9, 10
- ▼ Material: nitrilo sin polvo
- ▼ Longitud: 250 mm



NITRITOP



CARACTERÍSTICAS Dispensador de guantes de nitrilo color azul sin polvo, desechables. Ambidiestros. Resistente a la permeación de productos químicos sin degradación. Resiste metanol y sosa cáustica. Con bordón en la muñeca. Máxima dexteridad. AQL 1,5.

APLICACIONES Uso industrial.

EMBALAJE 1 dispensador (100 uds de guantes). Cajas de 10 dispensadores (1000 uds de guantes)

MODELO	REFERENCIA	MARCAJE	EMBALAJE
Azul 3,5 g  3,5 g	G049	EN420, EN374	1 dispensador (100 uds). Cajas de 10 dispensadores
Azul 5,2 g  5,2 g	G049PF	EN420, EN374	1 dispensador (100 uds). Cajas de 10 dispensadores
Negro 5,2 g  5,2 g	G049N	EN420, EN374	1 dispensador (100 uds). Cajas de 10 dispensadores



new

NITRISAFE

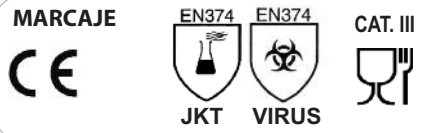



CARACTERÍSTICAS Dispensador de guantes de nitrilo color azul sin polvo, desechables. Ambidiestros. Resistente a la permeación de productos químicos. Resiste heptano, hidróxido sódico y formaldehído. Certificados para alimentación. Con bordón en la muñeca. Máxima dexteridad. AQL 1,5.

APLICACIONES Uso industrial, alimentario y médico.

EMBALAJE 1 dispensador (100 uds de guantes). Cajas de 10 dispensadores (1000 uds de guantes)

Químico. EN374	Nivel
N-Heptano	6
Hidróxido sódico	6
Formaldehído 37%	4

- ▼ Tallas: 7, 8, 9, 10
- ▼ Material: nitrilo sin polvo
- ▼ Longitud: 250 mm

MODELO	REFERENCIA	MARCAJE	EMBALAJE
Azul 3,5 g  3,5 g	049	EN420, EN374, EN455	1 dispensador (100 uds). Cajas de 10 dispensadores
Azul 5 g  5,0 g	049PF	EN420, EN374, EN455	1 dispensador (100 uds). Cajas de 10 dispensadores
Negro 3,5 g  3,5 g	049N	EN420, EN374, EN455	1 dispensador (100 uds). Cajas de 10 dispensadores

G047HR HIGHRISK NITRILO

MARCAJE **CE** EN374 EN374 CAT. III
 AKL VIRUS

CARACTERÍSTICAS Guante desechable y libre de polvo. **Texturado**, para facilitar el agarre. Protección contra microorganismos, metanol, sosa cáustica y ácido sulfúrico. Ambidiestro. Con bordón en la muñeca, desechable. AQL 1,5.

Gramaje: 8 gramos. Extra-largo.

APLICACIONES Productos químicos y uso industrial.

EMBALAJE 1 dispensador (50 uds). Cajas de 10 dispensadores (500 uds).

new

WATERPROOF OIL CHEMICAL
 NITRILO GRIP DISPENSER EXTRA LARGO

Químico. EN374	Nivel
Metanol (A)	2
Sosa cáustica 40% (K)	4
Ácido sulfúrico 96% (L)	2

- ▼ **Tallas:** 7, 8, 9, 10
- ▼ **Material:** nitrilo sin polvo
- ▼ **Longitud:** 300 mm
- ▼ **Certificación:** EN420, EN374



G046HR HIGH RISK LÁTEX

MARCAJE **CE** EN374 EN374 CAT. III
 KLMP T VIRUS

CARACTERÍSTICAS Dispensador de guantes de látex sin polvo en color azul marino opaco. Ambidiestro. Protección contra microorganismos y virus, y numerosos productos químicos. Certificado para alimentación. **Extra-largo** (300 mm) y **extra-grueso** (16 g) para máxima seguridad y gran durabilidad. Doble clorinación. Con bordón en la muñeca. Bajo contenido en proteínas. Superficie texturada. AQL 1,5.

APLICACIONES Uso industrial, alimentario y médico.

EMBALAJE 1 dispensador (50 uds). Cajas de 10 dispensadores (500 uds).

WATERPROOF OIL CHEMICAL EXTRA LARGO
 LATEX DISPENSER FOOD

Químico. EN374	Clase
K. 40% Hidróxido sódico	6
L. 96% Ácido sulfúrico	2
M. 65% Ácido nítrico	4
P. 30% Peróxido de hidrógeno	5
T. 37% Formaldehído	6

- ▼ **Tallas:** 7, 8, 9, 10
- ▼ **Material:** látex sin polvo
- ▼ **Longitud:** 300 mm
- ▼ **CE:** EN420, EN374, EN455



DEXTERITOP

MARCAJE **CE** EN374 EN374 CAT. III
 VIRUS



CARACTERÍSTICAS Dispensador de guantes de látex con o sin polvo. Ambidiestro. Resistente a la permeación de microorganismos y productos químicos. Con bordón en la muñeca, desechable. Excelente elasticidad y durabilidad. Certificado para alimentación. Doble clorinación. AQL 1,5.

APLICACIONES Uso industrial, alimentario y médico.

WATERPROOF OIL CHEMICAL
 LATEX DISPENSER FOOD

- ▼ **Tallas:** 7, 8, 9, 10
- ▼ **Material:** látex
- ▼ **Longitud:** 250 mm



MODELO	REFERENCIA	MARCAJE	EMBALAJE
Látex con polvo - 5 g  5,0 g	G045	EN420, EN374, EN455	1 dispensador (100 uds). Cajas de 10 dispensadores
Látex sin polvo - 6 g  6,0 g	G045PF	EN420, EN374, EN455	1 dispensador (100 uds). Cajas de 10 dispensadores



new



- ▼ Tallas: 7, 8, 9, 10
- ▼ Material: nitrilo sin polvo
- ▼ Longitud: 300 mm
- ▼ CE: EN420, EN374, EN455



Químico. EN374	Nivel
Peróxido de nitrógeno 30%	5
Hidróxido sódico 40%	6
Formaldehído 37%	6

G062HR DIAMOND-HR

MARCAJE



EN374



EN374



CAT. III



KPT VIRUS

CARACTERÍSTICAS Dispensador de guantes de nitrilo en color naranja, sin polvo, desechables, extra-largos, extra-grosos y diamantados en la palma para un mayor agarre. Ambidiestros. Certificados para alimentación y contra químicos. Resiste peróxido de nitrógeno, hidróxido sódico y formaldehído. Con bordón en la muñeca. Máxima dexteridad. Gramaje: 7 g. AQL 1,5.

APLICACIONES Uso industrial, alimentario y médico.

EMBALAJE 1 dispensador (50 uds). Cajas de 10 dispensadores (500 uds).



ACABADO DIAMANTADO

- Excelente grip
- Buen tacto
- Impermeables
- Alimentarios





DIAMOND SAFE

MARCAJE

EN374 EN374

CE

KPT VIRUS

CAT. III

WATERPROOF

OIL

FOOD

NITRILE

DISPENSER

CHEMICAL

GRIP

new



CARACTERÍSTICAS Dispensador de guantes de nitrilo en color negro o naranja, desechables. Ambidiestros. Resistente a la permeación de productos químicos sin degradación. Resisten peróxido de nitrógeno, hidróxido sódico y formaldehído. Certificados para alimentación. Con bordón en la muñeca. Máxima dexteridad. Gramaje: 6,5 g. AQL 1,5.

APLICACIONES Uso industrial, alimentario y médico.

Químico. EN374	Nivel
Peróxido de nitrógeno 30%	5
Hidróxido sódico 40%	6
Formaldehído 37%	3

- ▼ Tallas: 7, 8, 9, 10
- ▼ Material: nitrilo sin polvo
- ▼ Longitud: 250 mm
- ▼ CE: EN420 EN374, EN455

MODELO	REFERENCIA	MARCAJE	EMBALAJE
Naranja 6,5 g 	061	EN420, EN374 EN455	1 dispensador (50 uds). Cajas de 10 dispensadores (500 uds)
Negro 6,5 g 	061B	EN420, EN374 EN455	1 dispensador (50 uds). Cajas de 10 dispensadores (500 uds)



new

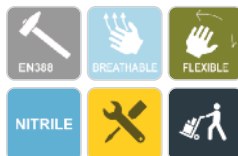

G550 AIRLITE



▼ Tallas: 7, 8, 9, 10

▼ Material: nitrilo

▼ Longitud: 250 mm

▼ Certificación:
EN420 EN388

CARACTERÍSTICAS Guante de nitrilo espumoso transpirable. Máximo confort y excelente dexteridad. Sin costuras, con puño extralargo que evita la intrusión de polvo o partículas dentro del guante. Ideal para trabajos precisos. Excelente resistencia a la abrasión

APLICACIONES Construcción, agricultura, manipulación.

EMBALAJE Blíster individual. Bolsas de 12 pares. Cajas de 144 pares



new

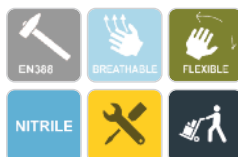

G555 DUO



▼ Tallas: 7, 8, 9, 10

▼ Material: nitrilo

▼ Longitud: 250 mm

▼ Certificación:
EN420 EN388

CARACTERÍSTICAS Guante de nitrilo sobre base de nylon, ajuste perfecto, con microfibras transpirables extra-finas (100h/cm²) en la zona de los dedos. Excelente dexteridad. Suavidad para la piel. Alta precisión: ideal para trabajos que requieran tacto. Mantiene las manos secas mientras ofrece un buen agarre durante todo el día.

APLICACIONES Manipulación en seco.

EMBALAJE Blíster individual. Bolsas de 12 pares. Cajas de 144 pares

Fit-o-lite Range

- ✓ RECUBRIMIENTO DE NITRILLO MICROPOROSO. REPELE LÍQUIDOS
- ✓ ERGONOMÍA Y CONFORT
- ✓ CONFORTABLES
- ✓ ADAPTACIÓN PERFECTA
- ✓ NO PRODUCEN MAL OLOR EN LAS MANOS
- ✓ TRANSPIRABLES, APTOS PARA LARGOS PERÍODOS DE USO

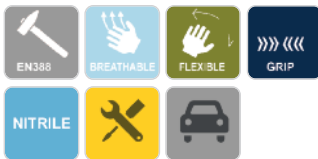

G101 FIT-O-LITE AIREADO



CARACTERÍSTICAS Guante sin costuras, con soporte de nylon-lycra, recubierto de nitrilo hasta los nudillos. La lycra enfría y proporciona agarre y adaptación a cualquier anatomía. Las motas facilitan el agarre y previenen el cansancio de la mano en el trabajo. Máximo nivel de dexteridad: 5.

APLICACIONES Trabajos que precisen destreza.

EMBALAJE Blister individual. Bolsas de 12 pares. Cajas de 120 pares



▼ Tallas: 6, 7, 8, 9, 10

▼ Material: nitrilo

▼ Longitud: 260 mm

▼ Certificación:
EN420 EN388



G101F FIT-O-LITE RECUBIERTO



CARACTERÍSTICAS Guante sin costuras, con soporte de nylon-lycra, recubierto de nitrilo 3/4 del dorso. La lycra enfría y proporciona agarre y adaptación a cualquier anatomía. Las motas facilitan el agarre y previenen el cansancio de la mano en el trabajo. Máximo nivel de dexteridad: 5.

APLICACIONES Trabajos que precisen destreza: mantenimiento, ensamblaje, etc.

EMBALAJE Blister individual. Bolsas de 12 pares. Cajas de 120 pares



▼ Tallas: 7, 8, 9, 10

▼ Material: nitrilo

▼ Longitud: 260 mm

▼ Certificación:
EN420 EN388



G102 FIT-O-LITE STRINGS



CARACTERÍSTICAS Guante sin costuras. Soporte muy flexible con revestimiento en palma y dorso, hasta los nudillos. La lycra enfría y proporciona un perfecto agarre y adaptación a cualquier anatomía. Las motas facilitan el agarre y previenen el cansancio de la mano en el trabajo. Máximo nivel de dexteridad: 5.

APLICACIONES Trabajos que precisen destreza.

EMBALAJE Blister individual. Bolsas de 12 pares. Cajas de 120 pares



▼ Tallas: 6, 7, 8, 9, 10

▼ Material: nitrilo

▼ Longitud: 260 mm

▼ Certificación:
EN420 EN388

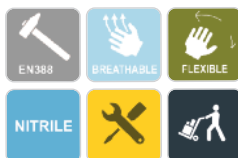

-
- ▼ **Tallas:** 6, 7, 8, 9, 10
-
- ▼ **Material:** nitrilo
-
- ▼ **Longitud:** 250 mm
-
- ▼ **Certificación:**
EN420 EN388
-

G155B NITRISOL

DISEÑO MEJORADO

MARCAJE

EN388

CAT. II



3121X

CARACTERÍSTICAS Guante sin costuras, con soporte de poliamida en color negro. Recubierto de nitrilo hasta los nudillos. Adecuado cuando se busca maniobrabilidad, comodidad, tacto y agarre. No produce bacterias ni mal olor.

APLICACIONES Manipulación de piezas pequeñas, construcción, etc.

EMBALAJE Blíster individual. Bolsas de 12 pares. Cajas de 120 pares

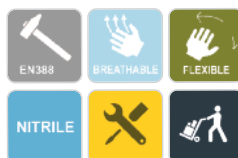

-
- ▼ **Tallas:** 6, 7, 8, 9, 10, 11
-
- ▼ **Material:** nitrilo
-
- ▼ **Longitud:** 250 mm
-
- ▼ **Certificación:**
EN420 EN388
-

G156B NITRIFIT

MARCAJE

EN388

CAT. II



2121X

CARACTERÍSTICAS Guante de nitrilo en una sola pieza, sin costuras, sobre soporte de nylon (8 hilos). Por su tejido elástico se adapta a cualquier tipo de mano, muy cómodo y ligero. Dorso fresco que permite mantener la mano a una temperatura adecuada. El puño es elástico y se ciñe a la muñeca.

APLICACIONES Manipulación, jardinería, agricultura, etc.

EMBALAJE Bolsa individual. Bolsas de 12 pares. Cajas de 120 pares



- ▼ Tallas: 9, 10
- ▼ Material: nitrilo
- ▼ Longitud: 250 mm
- ▼ Certificación: EN420 EN388

GT157 BLUESAFE SL

MARCAJE EN388 CAT. II
 CE 3111

CARACTERÍSTICAS Guante de nitrilo sobre soporte de algodón, diseñado para todo tipo de situaciones en el trabajo. Ideal para manipulación en ambientes húmedos o grasientos. Con manga de seguridad tipo americana y dorso recubierto. Máxima dexteridad (nivel 5). Grosor: 1,4-1,6 mm.

APLICACIONES Manipulación general en industrias pesadas, en ambientes grasientos o aceitosos, p.e. automoción.

EMBALAJE Bolsas de 12 pares. Cajas de 144 pares

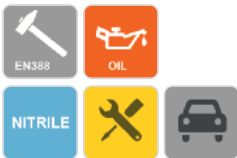

- ▼ Tallas: 8, 9, 10
- ▼ Material: nitrilo
- ▼ Longitud: 250 mm
- ▼ Certificación: EN420 EN388

GT101 BLUESAFE

MARCAJE EN388 CAT. II
 CE 3111

CARACTERÍSTICAS Guante con soporte de algodón tipo jersey cubierto 3/4 de nitrilo. Puño elástico. Muy buena resistencia mecánica y resistencia a aceites. Adecuado para ambientes sucios, húmedos y grasientos. Máxima dexteridad (nivel 5). Grosor: 1,4-1,6 mm.

APLICACIONES Manipulación de piezas pequeñas en ambientes mojados o grasientos, p.e. automoción.

EMBALAJE Bolsas de 12 pares. Cajas de 144 pares

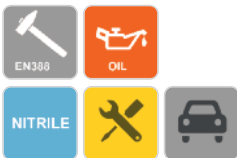

- ▼ Tallas: 8, 9, 10
- ▼ Material: nitrilo
- ▼ Longitud: 250 mm
- ▼ Certificación: EN420 EN388

GT102 BLUESAFE COATED

MARCAJE EN388 CAT. II
 CE 3111

CARACTERÍSTICAS Guante con soporte de algodón tipo jersey totalmente recubierto de nitrilo. Puño elástico. Muy buena resistencia mecánica y resistencia a aceites. Adecuado para ambientes sucios, húmedos y grasientos. Máxima dexteridad (nivel 5). Grosor: 1,4-1,6 mm.

APLICACIONES Manipulación general en industrias pesadas, en ambientes grasientos o aceitosos, p.e. automoción.

EMBALAJE Bolsas de 12 pares. Cajas de 144 pares

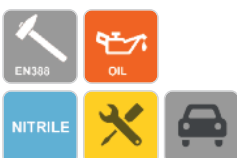

- ▼ Tallas: 6, 7, 8, 9, 10
- ▼ Material: nitrilo
- ▼ Longitud: 250 mm
- ▼ Certificación: EN420 EN388

GT4700P SUPERLITE

MARCAJE EN388 CAT. II
 CE 2111

CARACTERÍSTICAS Guante con soporte de algodón tipo jersey aireado, de nitrilo. Puño elástico. Sensibilidad, tacto y resistencia a aceites. Adecuado para ambientes sucios, húmedos y grasientos. Máxima dexteridad (nivel 5).

APLICACIONES Manipulación general en industrias pesadas, en ambientes grasientos o aceitosos, p.e. automoción.

EMBALAJE Bolsas de 12 pares. Cajas de 144 pares





- ▼ Tallas: 7, 8, 9, 10
- ▼ Material: látex
- ▼ Longitud: 260 mm
- ▼ Certificación: EN420 EN388

6150GB TOUGH WIRE

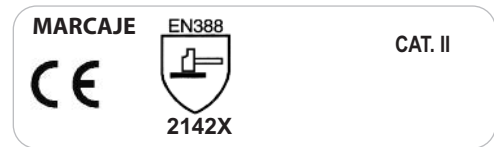

CARACTERÍSTICAS Altas prestaciones a un precio económico. Guante sin costuras de látex con acabado rugoso que facilita el agarre. Se adapta a la mano siguiendo su contorno. Puño elástico que se ciñe en la muñeca. El dorso fresco permite mantener la mano ventilada. Espesor: 0,25 mm.

APLICACIONES Construcción, agricultura, manipulación.
EMBALAJE Bolsa individual. Bolsas de 12 pares. Cajas de 120 pares



- ▼ Tallas: 7, 8, 9, 10
- ▼ Material: látex
- ▼ Longitud: 260 mm
- ▼ Certificación: EN420 EN388

6310 WONDERGRIP COMFORT

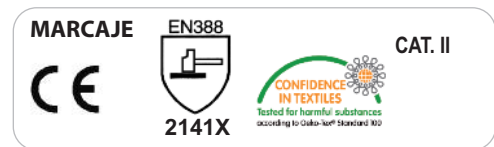

CARACTERÍSTICAS Guante para trabajos en entornos secos de látex natural súper flexible con doble recubrimiento de microporos de látex extra-texturados en palma, lo que le proporciona un agarre excepcional. Es un guante con soporte de nylon para confort y adaptación perfecta a la mano.

APLICACIONES Construcción, agricultura, manipulación.
EMBALAJE Blíster individual. Bolsas de 12 pares. Cajas de 144 pares



- ▼ Tallas: 7, 8, 9, 10
- ▼ Material: látex
- ▼ Longitud: 260 mm
- ▼ Certificación: EN420 EN388

6318 AQUA



CARACTERÍSTICAS Guante impermeable para trabajos en entornos húmedos, de látex natural súper-flexible con doble recubrimiento de microporos de látex extra-texturados en palma, lo que le proporciona un agarre excepcional. Con capa interior impermeable. Confort y adaptación perfecta a la mano. Certificados para alimentación.

APLICACIONES Entornos húmedos que exijan agarre.
EMBALAJE Blíster individual. Bolsas de 12 pares. Cajas de 144 pares



- ▼ Tallas: 7, 8, 9, 10
- ▼ Material: látex
- ▼ Longitud: 260 mm
- ▼ Certificación: EN420 EN388

6301 HYDROFOAM

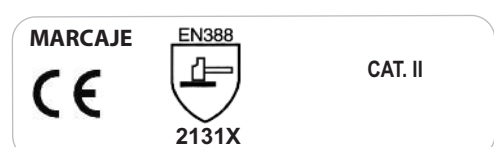

CARACTERÍSTICAS Guante impermeable de látex microporoso para trabajos en entornos húmedos. Totalmente recubierto de látex microporoso en la palma, lo que le proporciona un mayor agarre en condiciones oleosas o entornos mojados. Confort y adaptación perfecta a la mano.

APLICACIONES Entornos húmedos que precisen agarre.
EMBALAJE Blíster individual. Bolsas de 12 pares. Cajas de 120 pares



FEATHER TASK

MARCAJE EN388 CAT. II
 CE 2131X



- ▼ Tallas: Ver abajo según Ref.
- ▼ Material: poliuretano
- ▼ Longitud: 260 mm
- ▼ Certificación: EN420 EN388

CARACTERÍSTICAS Guante sin costuras, en una sola pieza, con recubrimiento de poliuretano y base de nylon. Adopta la forma de la mano y debido a su tejido elástico se ciñe perfectamente, impidiendo la intrusión de objetos. Puño también elástico. Máxima dexteridad (nivel 5). Grosor: 0,8 mm.

APLICACIONES Mecánica, manipulación, etc.
EMBALAJE Bolsa individual. Bolsas de 12 pares. Cajas de 120 pares

MODELO	REFERENCIA	MARCAJE	TALLAS	EMBALAJE
Color blanco 	G170	EN420, EN388	6, 7, 8, 9, 10, 11	Bolsa individual / Bolsas de 12 pares Cajas de 120 pares
Color gris 	G170B	EN420, EN388	6, 7, 8, 9, 10	Bolsa individual / Bolsas de 12 pares Cajas de 120 pares
Color negro  new	G170N	EN420, EN388	6, 7, 8, 9, 10	Bolsa individual / Bolsas de 12 pares Cajas de 120 pares



G244 PERFECT POLYSKIN

MARCAJE EN388 CAT. II
 CE 3111



- ▼ Tallas: 7, 8, 9, 10
- ▼ Material: PU
- ▼ Longitud: 240 mm
- ▼ Certificación: EN420 EN388

CARACTERÍSTICAS Guante de poliamida con recubrimiento de PU en color gris hasta los nudillos. Dorso aireado y revestimiento ultraligero, que optimizan la transpirabilidad del guante. Excelente resistencia a la abrasión y al rasgado. Manipulación precisa.

APLICACIONES Diseñado para manejo de piezas pequeñas en ambientes secos o grasientos y sucios.
EMBALAJE Bolsas de 10 pares. Cajas de 100 pares

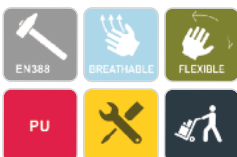

G210 PU FIRST GREY

MARCAJE EN388 CAT. II
 CE 3131X



- ▼ Tallas: 6, 7, 8, 9, 10
- ▼ Material: PU
- ▼ Longitud: 250 mm
- ▼ Certificación: EN420 EN388

CARACTERÍSTICAS Guante de poliamida con recubrimiento de PU en la palma. Soporte perfecto que limita la penetración de suciedad y ofrece un buen tacto. Dorso aireado: transpirable. Tratamiento anti-pilling. Excelente resistencia a la abrasión y al rasgado.

APLICACIONES Ideal para trabajos que exijan precisión: entornos secos o sucios.
EMBALAJE Bolsas de 10 pares. Cajas de 100 pares

OxyLux®

DESIGN & PERFORMANCE

 long
Life

Anti-microbial treatment
Tratamiento antibacteriano Sanitized®



 Ultra light
Ultra ligero

Touch
Tacto



Breathable
Transpirable



Freshness, comfort and protection

Feel the difference of anti-microbial treated odor-resistant articles. This treatment is integrated into the textile and offers long-lasting, safe and fresh wearing comfort - all day, every day



Standard 100 by Oeko-Tex

It is an independent product label for all types of textiles tested for harmful substances - From yarns and fabrics to the ready-to-use items that you can buy.

**YOUR
SUCCESS
IS IN YOUR
HANDS**



digitx-gloves.com



21.000 ciclos de abrasión

▼ Tallas: 6, 7, 8, 9, 10, 11

▼ Material: nitrilo

▼ Longitud: 260 mm

▼ Certificación: EN420 EN388

60-10 DURALUX PALM



CARACTERÍSTICAS Guante de nitrilo recubierto hasta los nudillos sobre soporte de nylon-licra. Muy flexible. Máxima dexteridad nivel 5. Los ensayos han alcanzado hasta 21.000 ciclos de abrasión sin romperse, lo que lo convierte en uno de los más duraderos del mercado en su clase. Con tratamiento antibacteriano que mantiene la mano fresca.

APLICACIONES Trabajos que exijan destreza.

EMBALAJE Colgador individual. Bolsas de 12 pares. Cajas de 144 pares



21.000 ciclos de abrasión

▼ Tallas: 6, 7, 8, 9, 10, 11

▼ Material: nitrilo

▼ Longitud: 260 mm

▼ Certificación: EN420 EN388

60-11 DURALUX 3/4

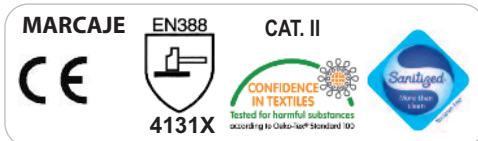

CARACTERÍSTICAS Guante de nitrilo recubierto hasta 3/4 del dorso, sobre soporte de nylon-licra. Muy flexible. Máxima dexteridad nivel 5. Los ensayos han alcanzado hasta 21.000 ciclos de abrasión sin romperse, lo que lo convierte en uno de los más duraderos del mercado en su clase. Con tratamiento antibacteriano, que mantiene la mano fresca.

APLICACIONES Trabajos que exijan destreza.

EMBALAJE Colgador individual. Bolsas de 12 pares. Cajas de 144 pares



21.000 ciclos de abrasión

▼ Tallas: 6, 7, 8, 9, 10, 11

▼ Material: nitrilo

▼ Longitud: 260 mm

▼ Certificación: EN420 EN388

60-12 DURALUX COATED

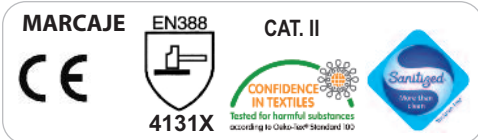

CARACTERÍSTICAS Guante de nitrilo totalmente recubierto, sobre soporte de nylon-licra. Muy flexible. Máxima dexteridad nivel 5. Los ensayos han alcanzado hasta 21.000 ciclos de abrasión sin romperse, lo que lo convierte en uno de los más duraderos del mercado en su clase. Con tratamiento antibacteriano, que mantiene la mano fresca.

APLICACIONES Trabajos que exijan destreza.

EMBALAJE Colgador individual. Bolsas de 12 pares. Cajas de 144 pares



▼ Tallas: 5, 6, 7, 8, 9, 10, 11

▼ Material: nitrilo

▼ Longitud: 260 mm

▼ Certificación: EN420 EN388

60-80 OXYLUX



CARACTERÍSTICAS Guante de nylon/spandex con nitrilo microporoso en la palma. Ultra ligero (solo pesa 23 g). Excelente transpirabilidad durante largos períodos de uso. Incluye tratamiento antibacteriano, que mantiene la mano fresca y libre de malos olores. Muy buen tacto y sensibilidad. El más cómodo de su serie, como una segunda piel.

APLICACIONES Trabajos que exijan destreza.

EMBALAJE Colgador individual. Bolsas de 12 pares. Cajas de 144 pares





- ▼ Tallas: 7, 8, 9, 10
- ▼ Material: nitrilo espumoso
- ▼ Longitud: 260 mm
- ▼ Certificación: EN420 EN388

60-20 DIGILUX PALM



CARACTERÍSTICAS Guante de nitrilo espumoso **extra fino** (solo 19 g) recubierto hasta los nudillos, sobre soporte de nylon-licra. Ideal para manipulación de objetos pequeños o que exijan destreza. Máximo tacto, sensibilidad y dexteridad (nivel 5), como una segunda piel. Con tratamiento antibacteriano, que mantiene la mano fresca y libre de malos olores.

APLICACIONES Trabajos que exijan destreza.

EMBALAJE Colgador individual. Bolsas de 12 pares. Cajas de 144 pares



- ▼ Tallas: 7, 8, 9, 10
- ▼ Material: nitrilo espumoso
- ▼ Longitud: 260 mm
- ▼ Certificación: EN420 EN388

60-22 DIGILUX COATED

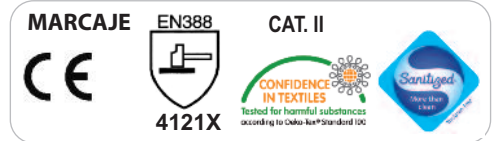

CARACTERÍSTICAS Guante de nitrilo espumoso **extra fino** totalmente recubierto. Ideal para manipulación de objetos pequeños o que exijan destreza, tanto en ambientes secos como resbaladizos. Máximo tacto, sensibilidad y dexteridad (nivel 5), como una segunda piel. Con tratamiento antibacteriano, que mantiene la mano fresca y libre de malos olores.

APLICACIONES Trabajos que exijan destreza.

EMBALAJE Colgador individual. Bolsas de 12 pares. Cajas de 144 pares



- Antihuellas
- ▼ Tallas: 6, 7, 8, 9, 10, 11
- ▼ Material: nitrilo
- ▼ Longitud: 260 mm
- ▼ Certificación: EN420 EN388

60-60 HANDYLUX PALM

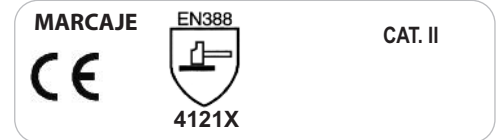

CARACTERÍSTICAS Guante sin costuras de una sola hilada de licra, muy flexible y adaptable al contorno de la mano. Con recubrimiento 3/4 de espuma de nitrilo con microporos para facilitar el intercambio de gases entre la mano y el exterior, lo que permite la transpiración y el confort térmico, manteniendo las manos secas.

APLICACIONES Manipulación general.

EMBALAJE Colgador individual. Bolsas de 12 pares. Cajas de 144 pares



- Antihuellas
- ▼ Tallas: 7, 8, 9, 10
- ▼ Material: nitrilo
- ▼ Longitud: 260 mm
- ▼ Certificación: EN420 EN388

60-62 HANDYLUX COATED

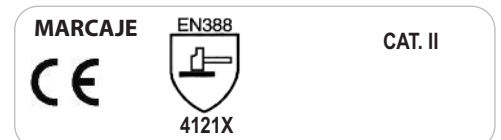

CARACTERÍSTICAS Guante sin costuras de una sola hilada de licra, muy flexible y adaptable al contorno de la mano. Totalmente recubierto de espuma de nitrilo en el dorso, con microporos para facilitar el intercambio de gases entre la mano y el exterior, lo que permite la transpiración y el confort térmico, manteniendo las manos secas.

APLICACIONES Manipulación general.

EMBALAJE Colgador individual. Bolsas de 12 pares. Cajas de 144 pares

DRYLUX
Ref. 60-42

Impermeable,
con la palma
granulada
EXTRA GRIP

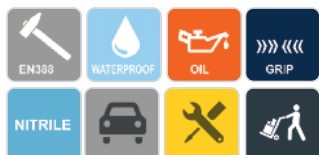

PALMA GRANULADA

- ▼ Tallas: 6, 7, 8, 9, 10, 11
- ▼ Material: nitrilo
- ▼ Longitud: 260 mm
- ▼ Certificación:
EN420 EN388

60-42 DRYLUX GOATED



CARACTERÍSTICAS Guante de nitrilo recubierto hasta los nudillos, sobre soporte de nylon-lícra. Palma granulada para mayor agarre, lo que lo hace ideal para manipular objetos en ambientes húmedos, muy sucios o grasientos. Repelente al agua y al aceite. Máxima dexteridad nivel 5.

APLICACIONES Trabajos en ambientes húmedos o grasientos que exijan agarre.

EMBALAJE Colgador individual. Bolsas de 12 pares. Cajas de 144 pares

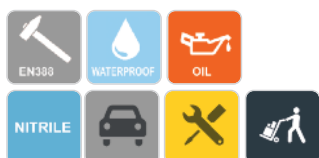

- ▼ Tallas: 7, 8, 9, 10, 11
- ▼ Material: nitrilo espumoso
- ▼ Longitud: 260 mm
- ▼ Certificación:
EN420 EN388

60-32 RACERLUX



CARACTERÍSTICAS Guante sintético impermeable todo en nitrilo espumoso, sin costuras. Forro muy suave. Fácil de poner y quitar gracias al dorso elástico y a la manga abierta. Ideal para trabajos intermitentes en los que se quiten y pongan los guantes con frecuencia. Excelente tacto y dexteridad (nivel 5). Diseñado para la facilidad de movimientos.

APLICACIONES Múltiples usos de riesgo mecánico.

EMBALAJE Colgador individual. Bolsas de 12 pares. Cajas de 144 pares



ArmLux®

DESIGN & PERFORMANCE

Breathable
Transpirable



High tech
level

Alto nivel técnico



Durable



Touch
Tacto



new

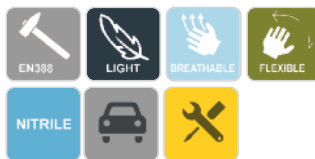

▼ Tallas: 6, 7, 8, 9, 10, 11

▼ Material: Nitrilo microporoso

▼ Longitud: 260 mm

▼ Certificación:
EN420 EN388

61-15 TACTYLUX

MARCAJE



EN388



CAT. II

4131X

CARACTERÍSTICAS Guante de soporte de nylon torcido ultra delgado (solo 18 g) y ultra ligero. Permite un mayor tacto y sensibilidad en los dedos. El recubrimiento es de nitrilo micro poroso de especial formulación. Excelente comportamiento a la abrasión. Alta elasticidad y adaptabilidad. Transpirable y ultra cómodo.

APLICACIONES Apto para manipular objetos delicados, piezas pequeñas y tareas en las que se necesite precisión.

EMBALAJE Colgador individual. Bolsas de 12 pares. Cajas de 144 pares



62-10 ARMOLUX PALM

MARCAJE EN388 CAT. II
 CE 4131X



- ▼ Tallas: 6, 7, 8, 9, 10, 11
- ▼ Material: nitrilo espumoso
- ▼ Longitud: 260 mm
- ▼ Certificación: EN420 EN388

CARACTERÍSTICAS Guante de nitrilo espumoso recubierto hasta los nudillos, sobre soporte de nylon-licra. Con rayas de nitrilo en la palma para un agarre optimizado. Máximo tacto, sensibilidad y dexteridad (nivel 5), adaptándose a la mano como una segunda piel.

APLICACIONES Trabajos que exijan agarre.

EMBALAJE Colgador individual. Bolsas de 12 pares. Cajas de 144 pares



62-12 ARMOLUX COATED

MARCAJE EN388 CAT. II
 CE 4131X



- ▼ Tallas: 7, 8, 9, 10
- ▼ Material: nitrilo espumoso
- ▼ Longitud: 260 mm
- ▼ Certificación: EN420 EN388

CARACTERÍSTICAS Guante de nitrilo espumoso totalmente recubierto de nitrilo en palma y dorso, sobre soporte de nylon-licra. Con rayas de nitrilo en la palma para un agarre optimizado. Máximo tacto, sensibilidad y dexteridad (nivel 5), adaptándose a la mano como una segunda piel. Ideal para tareas que exijan agarre.

APLICACIONES Trabajos que exijan agarre.

EMBALAJE Colgador individual. Bolsas de 12 pares. Cajas de 144 pares

- ▼ Tallas: 6, 7, 8, 9, 10, 11
- ▼ Material: nitrilo espumoso
- ▼ Longitud: 260 mm
- ▼ Certificación: EN420 EN388



62-14 ARMOLUX TOUCH SCREEN

MARCAJE EN388 CAT. II
 CE 4131X

CARACTERÍSTICAS Guante de nitrilo espumoso recubierto hasta los nudillos, sobre soporte de nylon-licra. Con rayas de nitrilo en la palma para un agarre optimizado. TOUCH SCREEN, especialmente desarrollado para un tacto optimizado, válido para manejar tablets o móviles.

APLICACIONES Trabajos que exijan manipular pantallas táctiles.

EMBALAJE Colgador individual. Bolsas de 12 pares. Cajas de 144 pares

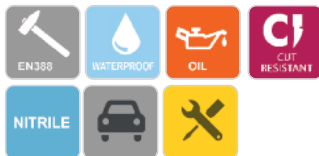

- ▼ Tallas: 6, 7, 8, 9, 10, 11
- ▼ Material: fibras anticorte y nitrilo
- ▼ Longitud: 260 mm
- ▼ Certificación: EN420 EN388

64-23 DRYCUT

MARCAJE EN388 CAT. II

CE  4X43C

CARACTERÍSTICAS Guante anticorte superlativo, recubierto hasta los nudillos, extrafino, hecho de fibras especiales anticorte y recubrimiento doble capa de nitrilo. Impermeable y resistente a aceites. Alto nivel técnico: excelente flexibilidad (dexteridad nivel 5), tacto y transpirabilidad con altos niveles de resistencias mecánicas. Ideal para medios húmedos o aceitosos.

APLICACIONES Trabajos con riesgo de corte.

EMBALAJE Colgador individual. Bolsas de 12 pares. Cajas de 144 pares

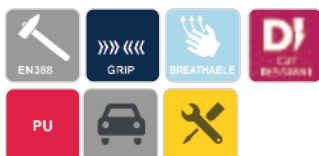

- ▼ Tallas: 7, 8, 9, 10
- ▼ Material: fibras anticorte y PU
- ▼ Longitud: 260 mm
- ▼ Certificación: EN420 EN388

64-10 BLADELUX

DISEÑO MEJORADO

MARCAJE EN388 CAT. II

CE  4X43D

CARACTERÍSTICAS Guante anticorte superlativo, con máxima resistencia a la abrasión y al desgarro. Hecho de fibras especiales anticorte y recubierto de poliuretano. Anti impactos, recubierto de PU y con almohadillas de refuerzo en la palma, en las zonas de mayor desgaste, que aumentan la durabilidad y el nivel antipinchazos. Ideal para manipulación de piezas pesadas. Máximo tacto y dexteridad nivel 5.

APLICACIONES Manejo de piezas pesadas o riesgos corte.

EMBALAJE Colgador individual. Bolsas de 12 pares. Cajas de 144 pares

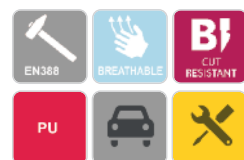

- ▼ Tallas: 7, 8, 9, 10
- ▼ Material: fibras anticorte y PU
- ▼ Longitud: 260 mm
- ▼ Certificación: EN420 EN388

64-50 PIC-CUT

MARCAJE EN388 CAT. II

CE  4X42B

CARACTERÍSTICAS Guante anticorte con máxima resistencia a la abrasión y al desgarro. Pulgar reforzado en nitrilo. Hecho de fibras anticorte y recubierto de PU. Transpirable, flexible y cómodo. Máximo tacto y dexteridad nivel 5.

APLICACIONES Manejo de piezas pesadas o riesgos de corte.

EMBALAJE Colgador individual. Bolsas de 12 pares. Cajas de 144 pares

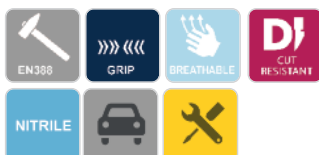

- ▼ Tallas: 7, 8, 9, 10
- ▼ Material: fibras anticorte y nitrilo
- ▼ Longitud: 260 mm
- ▼ Certificación: EN420 EN388

64-31 ROBUSTOLUX

MARCAJE EN388 CAT. II

CE  4X42D

CARACTERÍSTICAS Guante anticorte con máxima resistencia técnica: 4X44 (las máximas de su clase). Pulgar reforzado con PU, que aumenta la durabilidad y resistencia en las áreas de mayor desgaste. Transpirable. Muy buen agarre en ambientes húmedos, mojados o grasientos. Máxima dexteridad.

APLICACIONES Ideal para manipulación de vidrio o trabajos con riesgos de corte.

EMBALAJE Colgador individual. Bolsas de 12 pares. Cajas de 144 pares

**GRIPCUT
Ref. 64-40**

Anticorte superlativo con puntos de nitrilo en la palma.

MÁXIMO AGARRE



64-40 GRIPCUT

MARCAJE

EN388

CAT. II



4X42D

CARACTERÍSTICAS Guante anticorte de nitrilo con máxima resistencia a la abrasión y al desgarro. Con puntos de nitrilo en la palma que aumentan la durabilidad del guante y el agarre, reduciendo la fatiga de la mano y aumentando la sensación de confort. Dorsal aireado para una mayor transpirabilidad. Buena resistencia a la permeación de líquidos.

APLICACIONES Riesgos de corte.

EMBALAJE Colgador individual. Bolsas de 12 pares. Cajas de 144 pares



- ▼ Tallas: 7, 8, 9, 10
- ▼ Material: fibras anticorte y nitrilo
- ▼ Longitud: 260 mm
- ▼ Certificación: EN420 EN388



00614 EXPOSITOR GUANTES

new

1600x600x300 mm
DE SUELO

- ✔ Válido para guantes Digitx®
- ✔ 12 ganchos de 4 mm diámetro
- ✔ Muy estable

00615

new

540x178x500 mm
DE SOBREMESA

- ✔ Válido para guantes Digitx®
- ✔ 4 ganchos de 4 mm diámetro







- ▼ Tallas: 8, 9, 10
- ▼ Material: composite y látex
- ▼ Longitud: 260 mm
- ▼ Certificación: EN420 EN388

GLFK-5 RUBBER 5

MARCAJE EN388 CAT. II

CE  3X43B

CARACTERÍSTICAS Guante anticorte, recubierto hasta los nudillos de látex *microfinish* rugoso. En color negro sobre soporte textil de composite elástico de fibras HDP. Muy buena resistencia a la abrasión, al desgarro y a la perforación.

APLICACIONES Riesgos altos de corte. Ideal para la industria del cristal, chapas metálicas, etc.

EMBALAJE Blíster individual. Bolsas de 12 pares. Cajas de 120 pares



- ▼ Tallas: 7, 8, 9, 10
- ▼ Material: PU, nylon y spandex
- ▼ Longitud: 260 mm
- ▼ Certificación: EN420 EN388

GNFD16 LIGHT TASK

MARCAJE EN388 CAT. II

CE  4X43B

CARACTERÍSTICAS Guante anticorte sin costuras, con recubrimiento de poliuretano. Cómodo y ergonómico. Máximo nivel de dexteridad y tacto incrementado (nivel 5). Máxima resistencia a la abrasión y al desgarro. Puño elástico, que previene de la entrada de suciedad y ajusta el guante. Ultrafino y transpirable. Grosor: 0,18 mm.

APLICACIONES Riesgos de corte.

EMBALAJE Blíster individual. Bolsas de 12 pares. Cajas de 120 pares



- ▼ Tallas: 8, 9, 10
- ▼ Material: fibra de silicio + PU
- ▼ Longitud: 260 mm
- ▼ Certificación: EN420 EN388

G150KV TASK-5

MARCAJE EN388 CAT. II

CE  4X42D

CARACTERÍSTICAS Guante anticorte superlativo, de fibra de silicio y recubierto de poliuretano. Sin costuras. Está diseñado para adaptarse a la mano siguiendo su contorno y reducir la fatiga. El acabado de la palma en granulado permite una mayor adherencia en medios húmedos y aceitosos. Grosor: 0,18 mm.

APLICACIONES Riesgos altos de corte.

EMBALAJE Blíster individual. Bolsas de 12 pares. Cajas de 120 pares

G151KV BLADEX 5

MARCAJE EN388 CAT. II

CE  4X42D

CARACTERÍSTICAS Guante anticorte superlativo, recubierto de nitrilo. Alto nivel técnico, con altísimas resistencias mecánicas, excelente flexibilidad y confort. Soporte de nylon, lycra, fibra de HPPE y fibra de vidrio. Grosor: 0,18 mm.

APLICACIONES Riesgos altos de corte: manipulación de vidrios, chapas metálicas, máquinas, montaje, etc.

EMBALAJE Blíster individual. Bolsas de 12 pares. Cajas de 120 pares

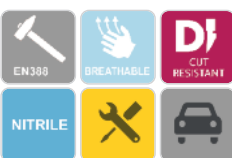

- ▼ Tallas: 8, 9, 10
- ▼ Material: fibra especial + nitrilo
- ▼ Longitud: 260 mm
- ▼ Certificación: EN420 EN388



Reversibles Ambidiestros

- ▼ Tallas: M y L
- ▼ Material: malla
- ▼ Longitud: 220 mm
- ▼ Certificación: EN1082

G253 NK-GOTE



CARACTERÍSTICAS Guante especialmente diseñado para la industria agroalimentaria. Su correa de plástico garantiza una mayor seguridad y permite una protección total de la muñeca. Confort ergonomía. Los tensores están protegidos por un forro. No hay riesgo de contaminación de la carne por partículas de plástico.

APLICACIONES Alimentación: corte de carne o pescado.
EMBALAJE 1 ud



Reversibles Ambidiestros

- ▼ Tallas: M y L
- ▼ Material: malla
- ▼ Longitud: 700 mm
- ▼ Certificación: EN1082

G253L NK-COTE LARGO



CARACTERÍSTICAS Guante con manga protectora especialmente diseñado para la industria agroalimentaria. Su correa de plástico garantiza una mayor seguridad y permite una protección total de la muñeca. Confort y ergonomía. Los tensores están protegidos por un forro. No hay riesgo de contaminación de la carne por partículas de plástico.

APLICACIONES Alimentación: corte de carne o pescado.
EMBALAJE 1 ud



- ▼ Tallas: 7, 8, 9, 10
- ▼ Material: nitrilo
- ▼ Longitud: 270 mm
- ▼ Certificación: EN420 EN388

G231 DEEP BLUE

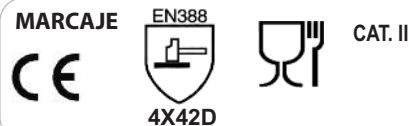

CARACTERÍSTICAS Guante alimentario y anticorte, totalmente recubierto de nitrilo. De HPPE, composite y poliámid. Máxima resistencia a la abrasión y al rasgado. Alta dexteridad. Ideal para la industria del papel, alimentación, pescado, etc.

APLICACIONES Industria del papel, alimentación, etc.
EMBALAJE Bolsas de 10 pares. Cajas de 100 pares



- ▼ Tallas: 7, 8, 9, 10
- ▼ Material: composite
- ▼ Longitud: 260 mm
- ▼ Certificación: EN420 EN388

GSUS10 SURE KNIT



CARACTERÍSTICAS Guante específico para la industria alimentaria. Resistente al corte, pre-lavado y estéril. Excelente protección contra los peligros de manipulación de carne y pescado, y excelente resistencia a la abrasión. Ajuste perfecto. Completamente lavables. Grosor: 0,16 mm.

APLICACIONES Procesos cárnicos (deshuesado, corte) o del pescado.

EMBALAJE Bolsas de 12 pares





new



G203 ARAGUT

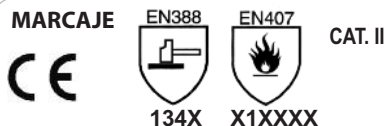

CARACTERÍSTICAS Guante anticalórico y anticorte, de Kevlar® 100%. Sin costuras, ambidiestro. Excelente resistencia al corte y protección extendida contra daños en ambientes secos. Protección al calor por contacto de 100°C. Máxima resistencia al rasgado.

APLICACIONES Riesgos de corte a altas temperaturas: manipulación de piezas calientes cortantes, etc.

EMBALAJE Bolsas de 10 pares. Cajas de 50 pares

- ▼ Tallas: 8, 9 y 10
- ▼ Material: Kevlar® 100%
- ▼ Longitud: 250 mm
- ▼ Certificación: EN420 EN388 EN407



GSLKW14 MANGAS

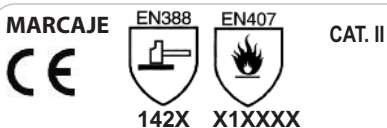

CARACTERÍSTICAS Mangas elásticas de paramida resistentes al corte y retardantes a la llama. Resistentes al calor por contacto hasta 100°C. Suaves y cómodas. Muy buena resistencia a chispas, llamas o calor. Ideales para ambientes de soldadura. Máxima dexteridad. Lavables.

APLICACIONES Ideal para trabajos que tengan riesgos de corte y riesgos térmicos, p. e. soldadura.

EMBALAJE 1 par. Bolsas de 12 pares

- ▼ Tallas: Única 10
- ▼ Material: paramida
- ▼ Longitud: 350 mm
- ▼ Certificación: EN420 EN388 EN407



G524 SKELETON

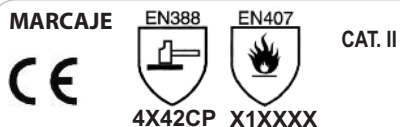

CARACTERÍSTICAS Guante anticorte superlativo, certificado para riesgos mecánicos y térmicos hasta 100°C. Máxima resistencia a la abrasión y al desgarro. Anti-impactos, recubierto de nitrilo y con almohadillas de refuerzo en dedos y dorso, diseñado para manejo de piezas pesadas. Ideal para ambientes aceitosos o grasos. Máxima dexteridad (nivel 5).

APLICACIONES Manejo de piezas pesadas.

EMBALAJE 1 par

- ▼ Tallas: 7, 8, 9, 10
- ▼ Material: fibra anticorte y palma en nitrilo
- ▼ Longitud: 260 mm
- ▼ Certificación: EN420 EN388 EN407





G201 SAHARA PREMIUM

new

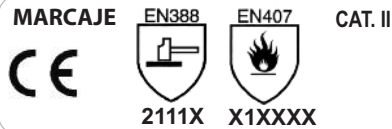

- ▼ Tallas: 7, 8, 9, 10
- ▼ Material: algodón y nitrilo
- ▼ Longitud: 240-280 mm
- ▼ Certificación: EN420 EN388 EN407

CARACTERÍSTICAS Guante anticalórico de algodón recubierto 3/4 de nitrilo. Anticalórico, hasta 100°C, diseñado para manipular objetos calientes. Muy buen grip. Repele a aceites y a la humedad. Muy transpirable. Ajuste perfecto y puño muy largo para mayor protección. Espesor: 1,40 mm.

APLICACIONES Metalurgia, plásticos, mecánica, etc.
EMBALAJE Bolsas de 10 pares. Cajas de 100 pares

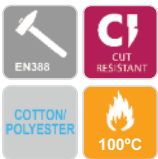

G625 TERRY MIX

new

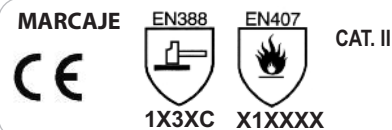

- ▼ Tallas: Única 9
- ▼ Material: Algodón y poliéster
- ▼ Longitud: 250 mm
- ▼ Certificación: EN420 EN388 EN407

CARACTERÍSTICAS Guante anticalórico de algodón y poliéster. Elástico y muy cómodo. Máxima flexibilidad nivel 5. Excelente insulación térmica. Soporta hasta 100°C al calor por contacto. Buena resistencia al corte. Muñeca elástica ajustable que evita la intrusión de polvo o partículas.

APLICACIONES Diseñado para manipulación de piezas calientes cortantes en ambientes secos.
EMBALAJE Bolsas de 10 pares. Cajas de 100 pares

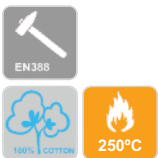

G223 TERRYTOP

new

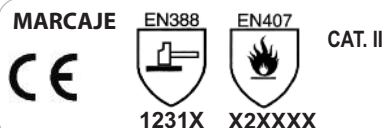

- ▼ Tallas: Única
- ▼ Material: 100% algodón
- ▼ Longitud: 370 mm
- ▼ Certificación: EN420 EN388 EN407

CARACTERÍSTICAS Guante anticalórico 100% algodón. Amplia protección del antebrazo, con un puño de 16 cm. Excelente resistencia al calor: 250°C al calor por contacto. Máxima dexteridad nivel 5. Ideal para manipulación de sólidos calientes.

APLICACIONES Manipulación de vidrio o placas cortantes a alta temperatura, panadería, catering, etc.
EMBALAJE Bolsas de 6 pares. Cajas de 60 pares



G406 MANOPLA TERRYTOP

new

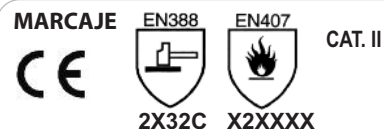

- ▼ Tallas: Única
- ▼ Material: 100% algodón
- ▼ Longitud: 400 mm
- ▼ Certificación: EN420 EN388 EN407

CARACTERÍSTICAS Manopla anticalórica 100% algodón, con resistencia al corte. Amplia protección del antebrazo, con un puño de 16 cm. Excelente resistencia al calor: 250°C al calor por contacto. Incluye una capa de PVC en su construcción, que favorece el sellado y evita la penetración de agua. Transpirable. Diseñada para que sea fácil de poner y quitar.

APLICACIONES Diseñada para manipulación de objetos calientes en panadería, catering, etc.
EMBALAJE Bolsas de 6 pares. Cajas de 36 pares



new



PARAMIDA

- ▼ Tallas: 7, 9, 10
- ▼ Material: para-aramida, cuero
- ▼ Longitud: 380-400 mm
- ▼ Certificación: EN420 EN388 EN407

6954 KARBOTECT

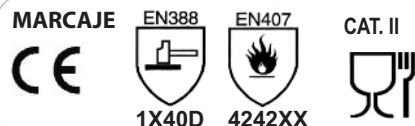

1X40D 4242XX

CARACTERÍSTICAS Guante anticalórico de paramida, lana de carbono y cuero. Buena resistencia al corte. Ideal para panaderías, manipulación de alimentos calientes, metalurgia, metales calientes, etc. Muy buena insulación térmica (250°C). Certificado para alimentación.

APLICACIONES Manipulación de vidrio o placas cortantes a alta temperatura, panadería, metalurgia, etc.

EMBALAJE 1 par



new

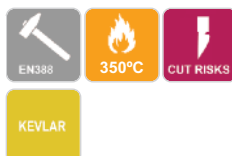

KEVLAR

- ▼ Tallas: Única
- ▼ Material: Kevlar® 100%
- ▼ Longitud: 370 mm
- ▼ Certificación: EN420 EN388 EN407

6681 ARATHERMA

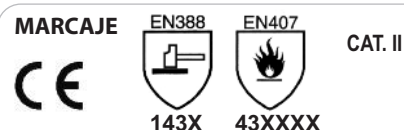

143X 43XXXX

CARACTERÍSTICAS Guante anticalórico y anticorte, hecho en 100% Kevlar® sobre línea de algodón. Puño de lona verde de 150 mm. Soporta hasta 350°C al calor por contacto. Forro reforzado, que aumenta el rendimiento mecánico mientras absorbe el sudor, haciéndolo más transpirable. Ambidiestro.

APLICACIONES Ideal para manipular objetos cortantes calientes en ambientes secos, tales como cristales o papel.

EMBALAJE Bolsas de 10 pares. Cajas de 50 pares



new

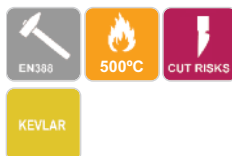

KEVLAR

- ▼ Tallas: Única
- ▼ Material: Kevlar® 100%
- ▼ Longitud: 320 mm
- ▼ Certificación: EN420 EN388 EN407

6673 TOPFIRE

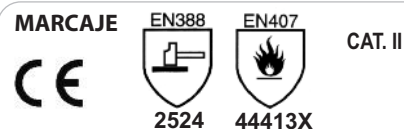

2524 44413X

CARACTERÍSTICAS Guante anticalórico y anticorte superlativo. Soporta hasta 500°C al calor por contacto. Kevlar® 100%. Triple capa de espesor en la palma, pulgar y dedos. Puño de 130 mm con doble espesor. Ergonómico y flexible.

APLICACIONES Fundición, metalurgia, siderurgia, o trabajos con riesgos de corte o perforación de piezas muy calientes.

EMBALAJE 1 par. Cajas de 25 pares



- ▼ Tallas: única
- ▼ Material: Tejido aluminizado
- ▼ Longitud: 400 mm
- ▼ Certificación: EN420 EN388 EN407

24160 ALUPRO

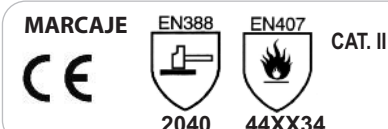

2040 44XX34

CARACTERÍSTICAS Guante aluminizado resistente al calor por contacto hasta 500°C. Con forro de kevlar® extra aislante y fibra de vidrio.

Diseñado para agarrar piezas calientes en industrias como la metalurgia, aluminio y vidrio. Excelente protección contra salpicaduras de metal fundido. Puño de 20 cm en vidrio aluminizado. Ambidiestro.

APLICACIONES Ideal para metalurgia, aluminio y vidrio.

EMBALAJE 1 par



**PICGUARD
Ref. G239**

Guante antipinchazos y anticorte, para riesgos de perforación



G239 PICGUARD

CARACTERÍSTICAS Guante antipinchazos y anticorte. Diseñado para riesgos de perforación, por ejemplo agujas u objetos punzantes. Su fabricación garantiza una muy buena protección al cortar o perforar piezas finas. Lavable. Altísimas resistencias mecánicas.

APLICACIONES Diseñado como un guante antipinchazos con riesgo de perforación o corte.

EMBALAJE 1 par

- ▼ Tallas: 7, 8, 9 y 10
- ▼ Material: Poliamida 100%
- ▼ Longitud: 240 mm
- ▼ Certificación: EN420 EN388



G2AV6 GLOVEZILLA

CARACTERÍSTICAS Antivibración con palma recubierta en cloropreno. Excelente para protegerse de impactos repetitivos o trabajar con herramientas neumáticas vibrantes. Cómodo y flexible, cumple con la norma EN ISO 10819 para reducción de vibraciones.

APLICACIONES Trabajos con impactos repetitivos, herramientas neumáticas, vibrantes, construcción, etc.

EMBALAJE 1 par (blíster individual)

- ▼ Tallas: Única 9
- ▼ Material: Cloropreno
- ▼ Longitud: 260 mm
- ▼ EN420 EN388 EN ISO 10819



80101 MUÑEQUERA

CARACTERÍSTICAS Guante de medios dedos con ajuste de velcro en la muñeca y acolchado en la palma. Previene lesiones de muñeca o inflamaciones en los músculos del brazo. Mitiga vibraciones de las herramientas eléctricas y neumáticas.

APLICACIONES Trabajos con impactos repetitivos, herramientas neumáticas, vibrantes, construcción, etc.

EMBALAJE 1 par. Cajas de 12 pares.

- ▼ Tallas: Única XL
- ▼ Material: Fibras mixtas
- ▼ Longitud: 260 mm
- ▼ Certificación: Riesgos mínimos



G080 LIGTH PARADE

CARACTERÍSTICAS Riesgos mínimos. Guante de algodón muy fino, suave al uso y cómodo, para manipulaciones delicadas. Evita dejar huella o manchas en los objetos.

APLICACIONES Fotografía, limpieza, electrónica, etc.

EMBALAJE Bolsas de 12 pares. Cajas de 120 pares

- ▼ Tallas: Única 9
- ▼ Material: Algodón
- ▼ Longitud: 260 mm



G093 TRICOFLEX

CARACTERÍSTICAS Riesgos mínimos. Suave en su uso, ambidiestro, con puño elástico que ciñe perfectamente el guante a la muñeca. Se suele utilizar por dentro de otros guantes para prevenir el frío o absorber el sudor.

APLICACIONES Manipulación general.

EMBALAJE Bolsas de 12 pares. Cajas de 300 pares

- ▼ Tallas: Única 9
- ▼ Material: Algodón y poliéster
- ▼ Longitud: 250 mm



G020 TRYCONIL

CARACTERÍSTICAS Guante 100% de poliamida, ambidiestro y muy ligero. Su técnica de cosido ayuda a mantener el guante ajustado a la mano. Tratamiento anti-pilling (antibolitas). Al ser muy ajustado, tiene un soporte perfecto.

APLICACIONES Trabajos de precisión.

EMBALAJE Bolsas de 10 pares. Cajas de 300 pares

- ▼ Tallas: 6, 7, 8, 9, 10
- ▼ Material: Poliamida
- ▼ Certificación: EN420, EN388





- ▼ **Tallas:** Única 10
- ▼ **Material:** Piel flor vacuno
- ▼ **Longitud:** 260 mm
- ▼ **Certificación:** Riesgos mínimos

G114F DORNEDA



CARACTERÍSTICAS Guante de piel flor vacuno forrado en algodón térmico para trabajos en bajas temperaturas. Refuerzo en palma y pulgar. Grosor de la piel: 2,10 mm. Dobles costuras. Pulgar independiente y elástico en la muñeca.

APLICACIONES Trabajos en el exterior y medios fríos. Ideal para bajas temperaturas.

EMBALAJE Bolsas de 6 pares. Cajas de 60 pares



- ▼ **Tallas:** 9, 10
- ▼ **Material:** Piel flor vacuno
- ▼ **Longitud:** 260 mm
- ▼ **Certificación:** EN420 EN388 EN511

G114HR WINTER DRIVER

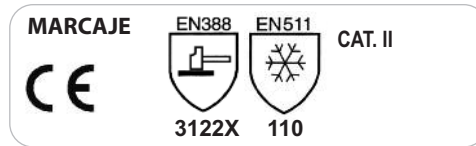

CARACTERÍSTICAS Guante de piel flor vacuno forrado en algodón térmico para trabajos en bajas temperaturas. Certificado según el standard EN511. La piel flor ha sido enriquecida en el proceso de curtido para obtener propiedades hidrófugas. Elástico en la muñeca.

APLICACIONES Construcción, automoción, metalurgias, agricultura, madereras, etc.

EMBALAJE Bolsas de 5 pares. Cajas de 50 pares



Químico. EN374 Clase 6
Ácido sulfúrico (L)

- ▼ **Tallas:** 8, 9, 10
- ▼ **Material:** Doble capa de PVC
- ▼ **Longitud:** 267 mm
- ▼ **EN420 EN388 EN374 EN511**

G2006 WINTER PRO

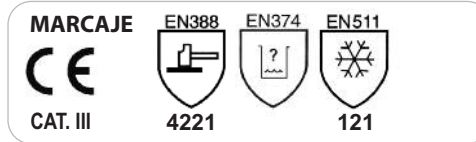

CARACTERÍSTICAS Guante de PVC con forro de algodón *interlock*. Resistente a químicos, aceites y al agua (impermeable). Certificado contra el frío, ideal para manipular productos congelados. Con acabado rugoso para facilitar el agarre. Resistente y flexible, especialmente diseñado para trabajar en bajas temperaturas. Grosor: 1,4 mm.

APLICACIONES Trabajos en bajas temperaturas.

EMBALAJE Bolsas de 5 pares. Cajas de 50 pares



- ▼ **Tallas:** 7, 8, 9, 10, 11
- ▼ **Material:** Thinsulate®, PVC
- ▼ **Longitud:** 280-330 mm
- ▼ **EN420 EN388 EN511**

G691 ICEGRIP

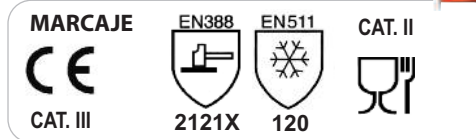

CARACTERÍSTICAS Guante de PVC, nylon y Thinsulate®, diseñado para medios fríos. Resiste temperaturas de hasta -50°C. Forro interior de Thinsulate® 40 g, que mantiene muy bien el calor. Buena resistencia mecánica. Excelente agarre gracias a la palma rugosa. Certificado para alimentación.

APLICACIONES Trabajos en bajas temperaturas.

EMBALAJE Bolsas de 10 pares. Cajas de 100 pares





- ▼ Tallas: 7, 8, 9, 10
- ▼ Material: látex
- ▼ Longitud: 260 mm
- ▼ Certificación: EN420 EN388, EN511

G308 THERMOFOAM

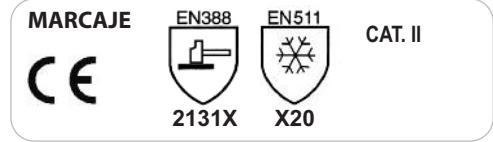

CARACTERÍSTICAS Guante impermeable al agua y al aceite para medios fríos. Con forro especial térmico, que proporciona una insulación superior para medios fríos. De látex microporoso para trabajos en entornos húmedos. Máximo confort y adaptación.

APLICACIONES Ambientes fríos o trabajos en el exterior

EMBALAJE Blíster individual. Bolsas de 12 pares. Cajas de 120 pares



- ▼ Tallas: 7, 8, 9, 10, 11
- ▼ Material: nitrilo
- ▼ Longitud: 260 mm
- ▼ Certificación: EN420 EN388

SerieDigitx®

60-52 SCANDILUX



CARACTERÍSTICAS Guante de nitrilo para riesgos de frío. Impermeable, ideal para condiciones frías y húmedas. Forro muy suave que ofrece una insulación superior. Máxima dexteridad (nivel 5) y confort. El puño elástico ayuda a fijar el guante y evita la entrada de suciedad o polvo a la mano.

APLICACIONES Ambientes fríos y húmedos.

EMBALAJE Blíster individual. Bolsas de 12 pares. Cajas de 144 pares



- ▼ Tallas: 8, 9, 10
- ▼ Material: látex
- ▼ Longitud: 260 mm
- ▼ Certificación: EN420 EN388 EN511

G338 THERMO PLUS

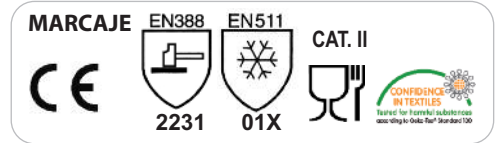

CARACTERÍSTICAS Guante impermeable para trabajos en entornos fríos y húmedos. De látex natural súper-flexible con doble recubrimiento de microporos extra-texturados en palma, lo que le proporciona un agarre excepcional. Con soporte de vul-rizo interior de algodón para confort térmico y adaptación perfecta a la mano.

APLICACIONES Salas frías o trabajos en el exterior.

EMBALAJE Blíster individual. Bolsas de 12 pares. Cajas de 72 pares



- ▼ Tallas: 7, 8, 9, 10
- ▼ Material: látex
- ▼ Longitud: 260 mm
- ▼ Certificación: EN420 EN388

G320 THERMO LITE

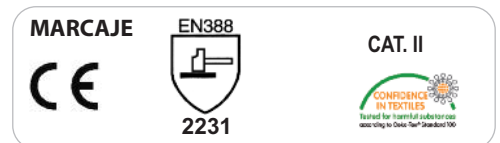

CARACTERÍSTICAS Guante extra suave, incluso a temperaturas bajo cero. Excelente destreza y confort manteniendo las manos calientes. Excelente agarre y movilidad: diseñado para facilitar el movimiento. Doble recubrimiento de látex en la palma y recubrimiento acrílico perchado, que le proporciona una protección contra el frío eficaz.

APLICACIONES Entornos fríos que exijan agarre.

EMBALAJE Blíster individual. Bolsas de 12 pares. Cajas de 144 pares



COMPOSITE

Resistente a nitrógeno líquido
(Método RTC - 1 minuto de contacto)

▼ Tallas: 7, 8, 9, 10, 11

▼ Material: Composite

▼ Longitud: 300 mm

▼ Certificación:
EN420 EN388 EN511

G180 CRYOCHEF

new

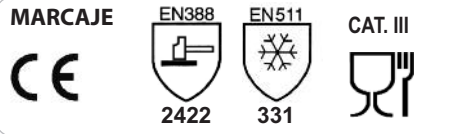

CARACTERÍSTICAS Guante impermeable para frío extremo, diseñado para manipulación de nitrógeno líquido y otros gases criogénicos (hasta -195,82°C).

De composite, mantiene la mano caliente y seca durante largos períodos. Multicapa, se mantiene flexible a temperaturas de -200°C a 150°C. Certificado para alimentación.

APLICACIONES Nitrógeno líquido

EMBALAJE 1 par. Cajas de 5 pares.



LEATHER

Resistente a nitrógeno líquido
(Método RTC - 1 minuto de contacto)

▼ Tallas: 9, 10

▼ Material: Piel flor

▼ Longitud: 400 mm

▼ EN420 EN388 EN511

G184 CRYOLITE INDUSTRIAL

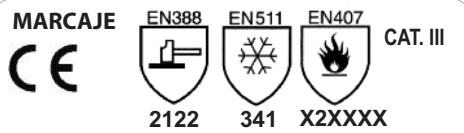

CERTIFICACIÓN SUPERIOR

CARACTERÍSTICAS Guante de piel criogénico contra frío intenso, ideal para manipulación y trasvase de líquidos, incluso nitrógeno líquido. Impermeable. Incluye membrana Porelle® de poliolefina. La protección del frío está asegurada gracias a su forro polar interno de poliéster, con construcción multicapa (240 g/m²). Manguito de serraje con cierre de velcro ajustable. Amplia protección del antebrazo, con una longitud total de 400 mm. Máximo nivel de dexteridad 5. Grosor: 0,8 mm. Certificado para riesgos térmicos hasta 250°C.

APLICACIONES Destinado a protección contra riesgos derivados de gases líquidos, frío intenso por contacto, derrame de líquidos o salpicaduras. Es también adecuado para trabajos con presencia de nitrógeno líquido y otros gases criogénicos para evitar el frío por contacto y quemaduras en caso de gas líquido, en usos industriales ligeros.

EMBALAJE 1 par. Cajas de 5 pares



Resistente a nitrógeno líquido
(Método RTC - 1 minuto de contacto)

▼ Tallas: Única 10

▼ Material: Cordura® y Porelle®

▼ Longitud: 400 mm

▼ EN420 EN388 EN511

G645 CRYOPLUS

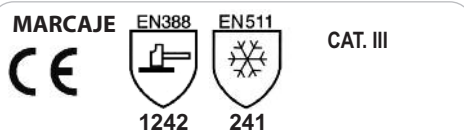

CARACTERÍSTICAS Guante criogénico resistente al agua. Impermeable, realizado en tejido especial con triple poliéster gris de aislamiento interno (240 g/m²). El tejido exterior es de Cordura® extra resistente y durable (esta etiqueta es sello de durabilidad: dos veces mejor que el poliéster y diez veces mejor que el algodón, ofrece la mejor relación resistencia-peso y es la primera opción para las telas duraderas). Incluye membrana interna de Porelle® de poliolefina, con un espesor de aprox 0,06 mm.

Manguito de serraje con cierre de velcro ajustable. Amplia protección del antebrazo, con una longitud total de 400 mm.

APLICACIONES Nitrógeno líquido, criogénico, trabajos en laboratorios o frío extremo. Adecuado para trabajos con presencia de nitrógeno líquido y otros gases criogénicos para evitar el frío por contacto y quemaduras en caso de gas líquido. Apto para agarrar objetos ultrafríos.

EMBALAJE 1 par. Cajas de 5 pares



Capa exterior del guante en tejido Cordura®: Esta etiqueta indica que la prenda soporta un mínimo de 3.000 frotos de lija sin romperse.

pag.
222



ARNESES

pag.
259



PUNTOS DE ANCLAJE

pag.
240



CINTURONES

pag.
268

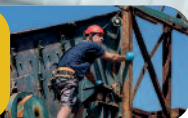

RETRÁCTILES

pag.
242



CUERDAS

pag.
274



TRÍPODES

pág.
246



DOBLES CUERDAS

pag.
280



ASCENSO Y DESCENSO

pag.
248



ABSORBEDORES

pag.
282



CAMILLAS Y ESCALERAS

pag.
250



LINEAS DE VIDA

pag.
284



COMPLEMENTOS

pag.
254



ALTOCHUTS

pag.
287

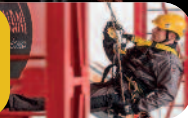

KITS ANTICAÍDAS

pag.
256



ASCENSORES, SILLAS

pag.
290



EXPOSITORES





ESTÁNDARES DE REFERENCIA

Standard	Descripción
EN341	Dispositivo de descenso para el rescate
EN353-1	Dispositivos anticaídas deslizantes sobre línea de anclaje rígida
EN353-2	Dispositivos anticaídas deslizantes sobre línea de anclaje flexible
EN354	Elementos de amarre
EN355	Absorbedores de energía
EN358	Cinturones para sujeción/retención y elementos de amarre de sujeción
EN360	Anticaídas retráctiles
EN361	Arneses anticaídas
EN362	Conectores
EN567	Bloqueadores
EN795	Dispositivos de anclaje
EN813	Arneses de asiento
EN1496	Arneses de rescate mediante izado
EN1497	Arneses de rescate
EN1498	Cintas de rescate
EN1891	Cuerdas trenzadas con funda, semiestáticas
EN12278	Poleas



CATEGORÍAS DE TRABAJO EN ALTURA

El tipo de trabajo en altura determina el equipo que debe utilizarse. Las categorías que se enumeran a continuación han sido definidas por las normas europeas y se utilizan como referencia para las operaciones de trabajos en altura.



ANTICAÍDAS

Equipo utilizado para detener la caída de un trabajador desde un puesto elevado. El sistema anticaída habitual está formado por los siguientes elementos:

- * Dispositivos de anclaje.
- * Arnés de cuerpo anticaída.
- * Dispositivos de unión anticaída.



RESCATE

El rescate y la evacuación de un operario herido en altura es una consideración obligatoria a tener en cuenta.

El sistema de rescate habitual está formado por los siguientes elementos:

- * Dispositivo de rescate y evacuación.



POSICIONAMIENTO DE TRABAJO

Equipo que sujeta a un operario en su lugar de trabajo, a la vez que dispone de la movilidad de sus manos.

El sistema de posicionamiento de trabajo habitual está formado por los siguientes elementos:

- * Dispositivos de anclaje.
- * Arnés de cuerpo completo con cinturón de posicionamiento.
- * Dispositivos de unión (elemento de amarre de posicionamiento).



TRABAJO EN SUSPENSIÓN*

Diseñado para permitir a los operarios trabajar suspendido sin apoyo de los pies a la vez que dispone de la movilidad de sus manos.

El sistema de suspensión habitual está formado por los siguientes elementos:

- * Dispositivos de anclaje.
- * Arnés anticaída de cuerpo entero.
- * Dos cuerdas.
 - Uno equipado con un bloqueador/descendedor.
 - Uno equipado con un anticaída deslizante.



TRABAJO EN SUJECIÓN

Equipo usado para evitar que el trabajador se sitúe en una posición con riesgo de caída.

El sistema de sujeción habitual está formado por los siguientes elementos:

- * Dispositivos de anclaje.
- * Cinturón de sujeción o arnés de cuerpo entero.
- * Dispositivos de unión (elemento de amarre de sujeción).

Los sistemas anticaídas son elementos que, haciendo una combinación y uso adecuados, sirven para prevenir las caídas y minimizar sus daños en caso de que estos sean inevitables. Para que sean totalmente útiles deberemos usar cada elemento para lo que está especificado. Son equipos de protección de clase III y existen diferentes normas dependiendo del uso que se le vaya a dar al elemento.

* Los sistemas anticaídas de posicionamiento y suspensión no están diseñados para la retención de caídas. Deben utilizarse conjuntamente con un sistema anticaída.

Principales componentes de un sistema anticaídas

Los principales componentes de un sistema anticaída constituyen las bases que incluyen tres elementos: "ABC". Sin uno de los componentes, la cadena de seguridad no está asegurada.

A DISPOSITIVOS DE ANCLAJE

Definición: se utilizan para unir el conector (cuerda de sujeción, anticaída), al anclaje (perfil estructural u otras estructuras de acogida).

Los dispositivos de anclaje pueden ser de 2 tipos:

- * Dispositivos de anclaje permanentes (p. ej. línea de vida horizontal, sistema con raíl horizontal, etc.)
- * Los cinturones de sujeción no constituyen un sistema anticaída.

B ARNÉS ANTICAÍDA COMPLETO

Definición: dispositivo de presión del cuerpo, destinado a mantenerlo durante y después de una caída.

- * Un arnés de cuerpo entero debe llevarse puesto en todas las situaciones que conlleven riesgo de caída.
- * Los cinturones de sujeción no constituyen un sistema anticaída.

C DISPOSITIVOS DE CONEXIÓN

Definición: se utilizan como dispositivos intermedios que unen el arnés del trabajador con el dispositivo de anclaje (p. ej. elementos de amarre, absorbedor de energía, limitadores de caída, dispositivos de bloqueo, etc.)

Los dispositivos de unión pueden ser de dos tipos:

- * Sujeción en caídas: un sistema de retención evita que el trabajador se sitúe en una posición de riesgo.
- * Retención de caídas: un sistema anticaída no evita que el trabajador alcance una situación de riesgo, pero lo protege en el caso de que se produzca una caída.

¿Qué tipo de arnés debo elegir?

TIPO DE ARNÉS	Normativa europea	Trabajo en sujeción	Posicionamiento de trabajo	Seguridad anticaída	Trabajo en suspensión	Para rescatar
Cinturón de posicionamiento	EN358	SÍ	SÍ	-	-	-
Arnés anticaída	EN361	SÍ	-	SÍ	-	-
Arnés anticaída	EN361/EN358	SÍ	SÍ	SÍ	-	-
Arnés anticaída multifunción	EN358/EN813/EN361	SÍ	SÍ	SÍ	SÍ	SÍ

¿Cuántos puntos de enganche necesito?

1 o dos puntos anticaída:

- ▼ Dorsal
- ▼ External

1 o dos puntos anticaída + 2 puntos de sujeción:

- ▼ Lateral

1 o dos puntos anticaída + 2 puntos de sujeción + 1 punto de suspensión

- ▼ Ventral

¿Qué tamaño elijo?

TALLAS DISPONIBLES			
		M-L	XXL
	A	60-120 cm	75-150 cm
	B	-	-
	C	45-70 cm	60-85 cm
	H	55-75 cm	65-85 cm



ANGARES

M-L Ref. 80050

XXL Ref. 80050-XXL

ANTICAÍDAS		TRABAJO EN SUJECCIÓN			
Puntos amarre	Anclaje dorsal	Anclaje frontal	Ajustable	Peso	Máx carga
1	✓	-	2 hebillas	640 g	100 Kg

- + Arnés anticaída básico.
- + Un punto de anclaje.
- + Anilla de enganche dorsal para conectar el subconjunto de amortiguación.
- + Hebillas de ajuste y cierre.
- + Cintas ajustables al cuerpo del usuario.
- + Hebilla de cierre y ajuste pectoral.
- + Cinta subglútea.
- + **Aplicaciones:** trabajos en altura, instalación de protecciones colectivas, fijación a líneas de vida horizontales, etc.

▼ **Standard:** EN361 (arnés de cuerpo entero)

▼ **Embalaje:** 1 ud



TREVINCA

M-L Ref. 80071B

ANTICAÍDAS		TRABAJO EN SUJECCIÓN			
Puntos amarre	Anclaje dorsal	Anclaje frontal	Ajustable	Peso	Máx carga
3	✓	2 loops	✓	990 g	100 Kg



- + Arnés anticaída universal.
- + Tres puntos de fijación: uno dorsal y dos loops frontales.
- + Anilla de enganche dorsal para conexión de elemento de amortiguación.
- + Loops frontales, pectorales, para posicionamiento con conector.
- + Dos puntos de ajuste personal en los muslos.
- + Hebillas de ajuste y cierre.
- + Hebilla de cierre y ajuste pectoral.
- + Cinta subglútea.
- + **Aplicaciones:** trabajos en altura, descenso autocontrolado, líneas de vida horizontales o verticales, fijación en altura y trabajo en planos inclinados, etc.

▼ **Standard:** EN361 (arnés de cuerpo entero)

▼ **Embalaje:** 1 ud

TEIDE B

M-L Ref. 80070B

 ANTICAÍDAS	 TRABAJO EN SUJECCIÓN				
Puntos amarre	Anclaje dorsal	Anclaje frontal	Ajustable	Peso	Máx carga
3	✓	2 anillas	✓	1150 g	100 Kg

- + Arnés anticaída universal.
- + Tres puntos de fijación.
- + Dos anillas pectorales de fijación.
- + Anilla dorsal de suspensión para colocación de elementos de amortiguación.
- + Hebillas de ajuste en las cintas de los hombros, muslos y cinta secundaria.
- + Cinta subglútea de unión entre las dos cintas de los muslos.
- + Cintas ajustables al cuerpo del usuario.
- + **Aplicaciones:** trabajos en altura, ascenso o descenso en estructuras sin línea de vida, instalación de protecciones colectivas, fijación, etc.

▼ **Standard:** EN361 (arnés de cuerpo entero)

▼ **Embalaje:** 1 ud





TIBET

M-L Ref. 80071

XXL Ref. 80071-XXL

Máx
140 Kg

 ANTICAÍDAS	 TRABAJO EN SUJECCIÓN				
Puntos amarre	Anclaje dorsal	Anclaje frontal	Ajustable	Peso	Máx carga
4	✓	2 loops	✓	1000 g	140 Kg

- + Arnés anticaída universal.
- + 4 puntos de fijación.
- + Anilla de enganche dorsal destinada a conectar el subconjunto de amortiguación.
- + Eslinga de prolongación dorsal de 40 cm.
- + Cuatro hebillas de cierre y ajuste.
- + Dos hebillas pectorales y dos en cada uno de los muslos.
- + Hebilla de cierre y ajuste pectoral, que une las dos cintas de los hombros.
- + Cintas ajustables al cuerpo del usuario.
- + Loops frontales textiles.
- + Una cinta subglútea de unión entre las dos cintas de los muslos.
- + **Aplicaciones:** trabajos en altura, descenso autocontrolado, instalación de protecciones colectivas, línea de vida horizontal, ascenso con línea de vida vertical, etc.

▼ **Standard:** EN361 (arnés de cuerpo entero)



▼ **Embalaje:** 1 ud





SAJAMA

M-L Ref. 80088 **Elástico**

 ANTICAÍDAS	 TRABAJO EN SUJECCIÓN				
Puntos amarre	Anclaje dorsal	Anclaje frontal	Ajustable	Peso	Máx carga
2	✓	1	✓	1220 g	100 Kg

- + Arnés anticaída de cuerpo entero elástico con dos puntos de anclaje.
- + Un punto de anclaje dorsal y un punto frontal.
- + Anillas metálicas.
- + Cintas de hombro superiores elásticas para mayor comodidad.
- + Todas las cintas del arnés son ajustables.
- + Ajustable en hombros y perneras, adaptable a cada usuario.
- + Incluye hebillas de ajuste y cierre para una colocación fácil y rápida.
- + **Aplicaciones:** trabajos en altura, instalación de protecciones colectivas, fijación a líneas de vida, etc.

▼ **Standard:** EN361 (arnés de cuerpo entero)



▼ **Embalaje:** 1 ud



Con indicador de caídas

NEPAL

M-L Ref. 80091

 ANTICAÍDAS	 TRABAJO EN SUJECCIÓN				
Puntos amarre	Anclaje dorsal	Anclaje frontal	Ajustable	Peso	Máx carga
5	✓	3	✓	1315 g	100 kg

- + Arnés anticaída de cuerpo entero que aúna detalles de los arneses *premium*.
- + **Multifuncional**, apto para trabajos de descenso o para fijaciones en postes y torres.
- + Posee un protector de hombros para mayor confort.
- + Incorpora indicador de caídas.
- + Sus hebillas son todas de cierre rápido tipo "click".
- + Posee enganche dorsal y dos tipos diferentes de enganches frontales.
- + 2 enganches tipo loops y dos puntos de enganche metálicos independientes.
- + Incorpora también una identificación individual protegida con funda.
- + Esto minimiza el desgaste de los datos de etiquetado y facilita el control de revisiones.
- + **Aplicaciones:** ideal para trabajos en postes, poda y técnicas donde se requieran puntos frontales independientes.

▼ **Standard:** EN361 (arnés de cuerpo entero)

▼ **Embalaje:** 1 ud

- | | |
|-------------------------------|---|
| 1 Almohadilla dorsal | 3 Anillas frontales de posicionamiento |
| 2 Hebillas automáticas | 4 Loops frontales |





Arnés de posicionamiento

SERPE

M-L Ref. 80069B **Loops frontales**

ANTICAÍDAS	TRABAJO EN SUJECCIÓN	TRABAJO DE POSICIONAMIENTO	TRABAJO EN SUSPENSIÓN	
Puntos amarre	Anclaje dorsal	Anclaje frontal	Cinturón	Anclaje lateral
5	✓	2 loops	✓	2 anillas
Ajustable	Peso	Máx carga		
✓	1250 g	100 kg		



- + Arnés anticaída con 5 puntos de fijación.
- + Cinturón con faja acolchado.
- + Fijación con 2 loops frontales y anilla dorsal.
- + Anilla dorsal para posible conexión de elemento de amortiguación.
- + Hebillas de ajuste y colocación de las cintas secundarias pectorales.
- + Cinturón con faja confort para posicionamientos fijos en los lugares de trabajo.
- + Con hebillas de cierre y ajuste personal.
- + Dos anillas laterales de fijación o sujeción.
- + Cinta subglútea de unión entre las dos cintas de los muslos.
- + **Aplicaciones:** trabajos en altura, instalación de protecciones colectivas, sujeción a líneas de vida horizontales y verticales, fijación en altura y trabajo en planos inclinados.

▼ **Standard:** EN361 (arnés de cuerpo entero) EN358 (trabajo de posicionamiento)

▼ **Embalaje:** 1 ud

Arnés de posicionamiento

MAKALU

M-L Ref. 80072

Máx 140 Kg

	ANTICAÍDAS		TRABAJO EN SUJECCIÓN		TRABAJO DE POSICIONAMIENTO		TRABAJO EN SUSPENSIÓN
Puntos amarre	Anclaje dorsal	Anclaje frontal	Anclaje lateral		Vista dorsal		
6	✓	2 loops	2 anillas		3 loops portaherramientas traseros		
Ajustable	Cinturón	Peso	Máx carga				
✓	✓	1460 g	140 kg				

- + Arnés anticaída de 6 puntos de suspensión o fijación y cinturón con faja confort.
- + Anilla de enganche dorsal.
- + Eslinga dorsal de 40 cm de longitud para posible enganche de subconjunto de amortiguación.
- + Totalmente ajustable: hebillas de ajuste de hombros, muslos y pecho.
- + Nudos loops frontales de enganche pectoral.
- + Cinturón acolchado con faja confort de protección.
- + Tres enganches traseros para suspender varios tipos de herramientas.
- + Cinta subglútea de unión entre las dos cintas de los muslos. Cintas pectorales elásticas.
- + **Aplicaciones:** trabajos en altura, ascenso o descenso en estructuras sin línea de vida, instalación de protecciones colectivas, fijación a líneas de vida horizontales y verticales, fijación en altura, trabajo en planos inclinados, etc.

▼ **Standard:** EN361 (arnés de cuerpo entero) EN358 (trabajo de posicionamiento)

▼ **Embalaje:** 1 ud



De posicionamiento con cinturón giratorio

KAMET

M-L Ref. 80074

XXL Ref. 80074-XXL

	ANTICAÍDAS		TRABAJO EN SUJECCIÓN		TRABAJO DE POSICIONAMIENTO		TRABAJO EN SUSPENSIÓN
Puntos amarre	Anclaje dorsal	Anclaje frontal	Anclaje lateral		Vista dorsal		
6	✓	1 (2 loops)	2 anillas		5 loops portaherramientas traseros		
Ajustable	Peso	Máx carga	Cinturón				
✓	1740 g	100 kg	ROTATORIO				

- + Arnés de cuerpo entero de gran confort.
- + Cinturón giratorio con 2 puntos de anclaje + 2 de posicionamiento.
- + 1 punto dorsal, 1 eslinga de prolongación dorsal de 40 cm de longitud.
- + Dos loops frontales, y 2 anillas laterales de posicionamiento.
- + Cinturón de sujeción con faja confort y hebilla de ajuste y cierre.
- + Cinturón y perneras acolchadas.
- + Cinco enganches traseros para suspensión de herramientas.
- + Dos nudos loops frontales, para enganche pectoral y control de descenso.
- + Hebilla de cierre y ajuste de la cinta secundaria pectoral.
- + Dos cintas de muslo de colocación horizontal con protectores, hebillas de cierre y ajuste.
- + Dos anillas de fijación laterales. Cinta subglútea de unión entre las dos perneras.
- + **Aplicaciones:** descenso a espacios confinados, trabajos en altura, instalación de protecciones colectivas, fijación a líneas de vida horizontales y verticales, fijación en altura, etc.

▼ **Standard:** EN361 (arnés de cuerpo entero) EN358 (trabajo de posicionamiento)

▼ **Embalaje:** 1 ud



ACOLCHADO



Arnés posicionamiento y suspensión



AORAKI

M-L Ref. 80082B

	ANTI CAÍDAS		TRABAJO EN SUJECIÓN		TRABAJO DE POSICIONAMIENTO		TRABAJO EN SUSPENSIÓN		RESCATE
Puntos amarre	Anclaje dorsal	Anclaje frontal	Cinturón	Anclaje lateral					
7	✓	4 loops	✓	2 anillas					
Ajustable	Peso	Máx carga							
✓	2600 g	100 kg							

- + Arnés anticaída con 7 puntos de fijación y cinturón con faja acolchada.
- + Anilla dorsal.
- + Hebillas automáticas de cierre rápido.
- + Cinturón con faja confort para posicionamientos fijos en los lugares de trabajo.
- + Con hebillas de cierre y ajuste personal. Espalda acolchada.
- + Dos anillas laterales de fijación o sujeción.
- + Cinta subglútea de unión entre las dos cintas de los muslos.
- + **Aplicaciones:** trabajos en altura, instalación de protecciones colectivas, sujeción a líneas de vida horizontales y verticales, fijación en altura y trabajo en planos inclinados.

▼ **Standard:** EN361 (arnés de cuerpo entero) EN358 (trabajo de posicionamiento) EN1497 (arnés de salvamento)

▼ **Embalaje:** 1 ud



Arnés posicionamiento y suspensión



ARAIGNÉE

S-M Ref. 1009930 L-XL Ref. 1009931

	ANTI CAÍDAS		TRABAJO EN SUJECIÓN		TRABAJO DE POSICIONAMIENTO		TRABAJO EN SUSPENSIÓN
Puntos amarre	Anclaje dorsal	Anclaje frontal	Anclaje lateral				
7	✓	2 anillas, 2 loops	2 anillas				
Ajustable	Cinturón	Peso	Máx carga				
✓	✓	2400 g	100 kg				

- + Arnés anticaída de 4 puntos de suspensión o fijación y cinturón con faja confort.
- + Anilla de enganche dorsal.
- + Perneras cerradas acolchadas y cinturón también acolchado. Dorsal ergonómico.
- + Totalmente ajustable: hebillas de ajuste de hombros, muslos y pecho.
- + Nudos loops frontales de enganche pectoral.
- + Cinturón acolchado con faja confort para sostenerse en posición de trabajo.
- + Resistencia a la rotura: 2500 daN. Cintas de poliéster de 45 mm.
- + Incluye anillas portaherramientas en el cinturón.
- + **Aplicaciones:** suspensión en superficie, ascenso o descenso en estructuras sin línea de vida, instalación de protecciones colectivas, fijación a líneas de vida horizontales y verticales, fijación en altura, trabajo en planos inclinados, etc.

▼ **Standard:** EN361 (arnés de cuerpo entero) EN358 (trabajo de posicionamiento)

▼ **Embalaje:** 1 ud

Arnés tipo H - quita y puesta rápido

SIWALIK

M-L Ref. 80079

					Vista dorsal
Puntos amarre	Anclaje dorsal	Anclaje frontal	Anclaje lateral		6 loops porta herramientas traseros
7	✓	4 loops	2		
Ajustable	Peso	Máx carga	Cinturón		
✓	1720 g	100 kg	✓		

- + Arnés anticaídas y de posicionamiento con almohadilla dorsal para mayor confort.
- + 7 puntos de anclaje: 4 loops frontales, 2 anillas laterales y 1 punto dorsal.
- + Con cinturón-faja acolchada y regulable (2 puntos de fijación laterales).
- + Anillas y loops portaherramientas en la parte trasera del cinturón-faja.
- + 6 puntos de suspensión.
- + Con hebillas automáticas de cierre rápido.
- + Dos puntos de anclaje protegidos para trabajos en posición de asiento.
- + Perneras acolchadas y regulables. Cintas de los hombros regulables.
- + Cinta conectora entre las cintas de los hombros regulable.
- + **Aplicaciones:** trabajos en altura, descenso autocontrolado, líneas de vida verticales u horizontales, fijación en altura, trabajo en planos inclinados, etc.

▼ **Standard:** EN361 (arnés de cuerpo entero) EN358 (trabajo de posicionamiento) EN813 (arnés de asiento)

▼ **Embalaje:** 1 ud

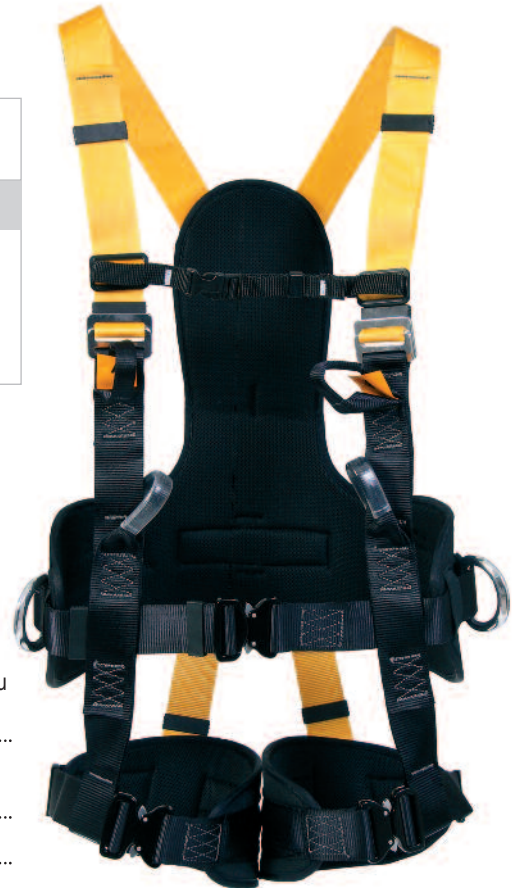

Arnés tipo H - quita y puesta rápido

DOMAIO

M-L Ref. 80082

Máx 140 Kg

					Vista dorsal
Puntos amarre	Anclaje dorsal	Anclaje frontal	Anclaje lateral		6 loops porta herramientas traseros
7	✓	4 loops	2		
Ajustable	Peso	Máx carga	Cinturón		
✓	1720 g	140 kg	✓		

- + Arnés anticaída para múltiples usos.
- + Con soporte rígido almohadillado en la espalda para mayor confort.
- + Con cinturón-faja confort para trabajos de posicionamiento.
- + 2 puntos de anclaje laterales.
- + 7 puntos de anclaje: 4 loops frontales, 2 anillas laterales y 1 punto dorsal.
- + Hebillas de enganche rápido automáticas en perneras y pecho.
- + Cuatro puntos de ajuste personal, dos en el pecho y dos en las piernas.
- + Perneras acolchadas ajustables, con suave espuma extra confort. Totalmente ajustable.
- + Anillas portaherramientas en la parte trasera del cinturón: 6 sujeciones.
- + **Aplicaciones:** trabajos en altura, descenso autocontrolado, líneas de vida verticales u horizontales, fijación en altura, trabajo en planos inclinados, etc.

▼ **Standard:** EN361 (arnés de cuerpo entero) EN358 (trabajo de posicionamiento) EN813 (arnés de asiento)

▼ **Embalaje:** 1 ud

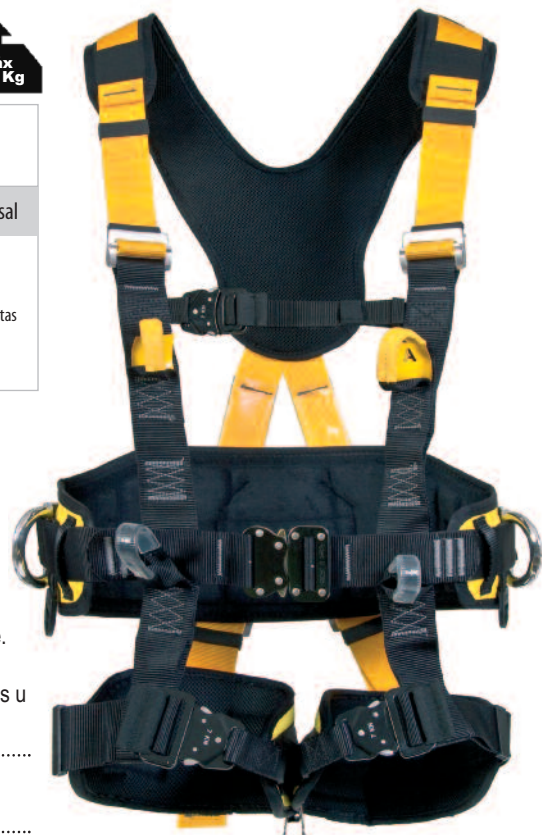



Arnés de posicionamiento

CAUREL

M-L Ref. 80073 **Cintas elásticas**

					Vista dorsal 3 loops portaherramientas traseros
Puntos amarre	Anclaje dorsal	Anclaje frontal	Anclaje lateral		
6	✓	1 (2 loops)	2		
Ajustable	Peso	Máx carga	Cinturón		
✓	1740 g	100 kg	✓		

- + Arnés de cuerpo entero de gran confort con cinturón faja.
- + 6 puntos de anclaje + posicionamiento. Cintas elásticas frontales.
- + Anilla de enganche dorsal para posible conexión de elemento de amortiguación.
- + Nudos loops frontales para enganche pectoral y control de descenso.
- + Cinturón faja con hebilla de ajuste y anillas laterales de posicionamiento.
- + Cinturón y perneras acolchadas.
- + Tres enganches traseros para sujeción de herramientas.
- + Cinta dorsal secundaria de 40 cm con velcro.
- + Loop para colocación de subsistema de amortiguación.
- + Cinta subglútea de unión entre las piernas.
- + **Aplicaciones:** descenso a espacios confinados, trabajos en altura, instalación de protecciones colectivas, fijación a líneas de vida horizontales y verticales, fijación en altura, etc.

▼ **Standard:** EN361 (arnés de cuerpo entero) EN358 (trabajo de posicionamiento)

▼ **Embalaje:** 1 ud

De posicionamiento con cinturón giratorio

ROBSON

M-L Ref. 80080 **Cintas elásticas**

					Vista dorsal 5 loops portaherramientas traseros
Puntos amarre	Anclaje dorsal	Anclaje frontal	Anclaje lateral		
6	✓	1 (2 loops)	2		
Ajustable	Peso	Máx carga	Cinturón		
✓	1880 g	100 kg	ROTATORIO		

- + Arnés con cinturón giratorio.
- + Permite la torsión del tronco del usuario aún estando en un anclaje de posicionamiento.
- + 6 puntos de anclaje.
- + 2 loops frontales.
- + 2 anillas laterales de posicionamiento en el cinturón-faja.
- + Un punto dorsal + eslinga textil de prolongación.
- + Cintas elásticas en los hombros.
- + Regulación en perneras y hombros.
- + Conexión de ajuste personal en cinturón y piernas.
- + Cinturón-faja acolchada con 5 puntos de sujeción de herramientas.
- + **Aplicaciones:** descenso a espacios confinados, trabajos en altura, instalación de protecciones colectivas, fijación a líneas de vida horizontales y verticales, fijación en altura, etc.

▼ **Standard:** EN361 (arnés de cuerpo entero) EN358 (trabajo de posicionamiento)

▼ **Embalaje:** 1 ud





Atmósferas explosivas

ATEX

MENDAU

M-L Ref. 80172

	ANTICAÍDAS		TRABAJO EN SUJECIÓN			
Puntos amarre	Andaje dorsal	Anclaje frontal	Ajustable	Peso	Máx carga	
4	✓	2 loops	✓	1400 g	100 Kg	

- ⊕ **Normativa ATEX.**
- ⊕ Arnés de 4 puntos de anclaje.
- ⊕ Un punto dorsal con prolongación textil y otro frontal (2 loops).
- ⊕ Antiestático: previene el riesgo de una descarga electrostática.
- ⊕ Permite al usuario trabajar con total seguridad en entornos de alto riesgo.
- ⊕ Almohadilla protectora trasera desmontable, que facilita la colocación del Arnés.
- ⊕ Cintas ajustables en hombros y piernas con hebillas de conexión automática.
- ⊕ Cinta subpélvica.
- ⊕ **Aplicaciones:** ideal para atmósferas explosivas o entornos de alto riesgo, como la minería o petroquímica, industrias petrolíferas o trabajos con gases.

▼ **Standard:** EN361 (arnés de cuerpo entero) EN13463 (atmósferas explosivas) ATEX 94/9/CE (Directiva de productos ATEX)

▼ **Embalaje:** 1 ud

- | | |
|-----------------------------|--|
| 1 Almohadilla dorsal | 3 Hebillas automáticas de cierre rápido |
| 2 Loops frontales | 4 Cinta dorsal de prolongación |

Arnés de electricista

URAL

M-L Ref. 80060

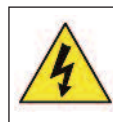

	ANTICAÍDAS		TRABAJO EN SUJECIÓN		TRABAJO DE POSICIONAMIENTO		TRABAJO EN SUSPENSIÓN
Puntos amarre	Anclaje dorsal	Anclaje frontal	Anclaje lateral		Vista dorsal	5 loops porta herramientas traseros 2 loops laterales	
5	✓	2 loops	2				
Ajustable	Peso	Máx carga	Cinturón				
✓	1790 g	100 kg	ROTATORIO				



- + Arnés aislado para electricistas. Todos los componentes metálicos están aislados.
- + Cintas frontales de hombros elásticas. Anillas termoselladas.
- + Seis fundas de aislamiento.
- + 5 puntos de anclaje: 1 dorsal, 1 frontal (2 loops textiles) y 2 laterales (de posicionamiento).
- + Ajustable en piernas, hombros y dorso.
- + Cinturón de posicionamiento rotatorio, acolchado, con anillas a cada lado.
- + Tres enganches traseros para suspensión de herramientas.
- + Dos enganches textiles en los laterales.
- + Cinta subglútea de unión entre las dos perneras.
- + **Aplicaciones:** descenso a espacios confinados, trabajos en altura, instalación de protecciones colectivas, fijación a líneas de vida horizontales y verticales, fijación en altura, trabajos en planos inclinados, etc. en ambientes con riesgo eléctrico.

▼ **Standard:** EN361 (arnés de cuerpo entero) EN358 (trabajo de posicionamiento)

▼ **Embalaje:** 1 ud

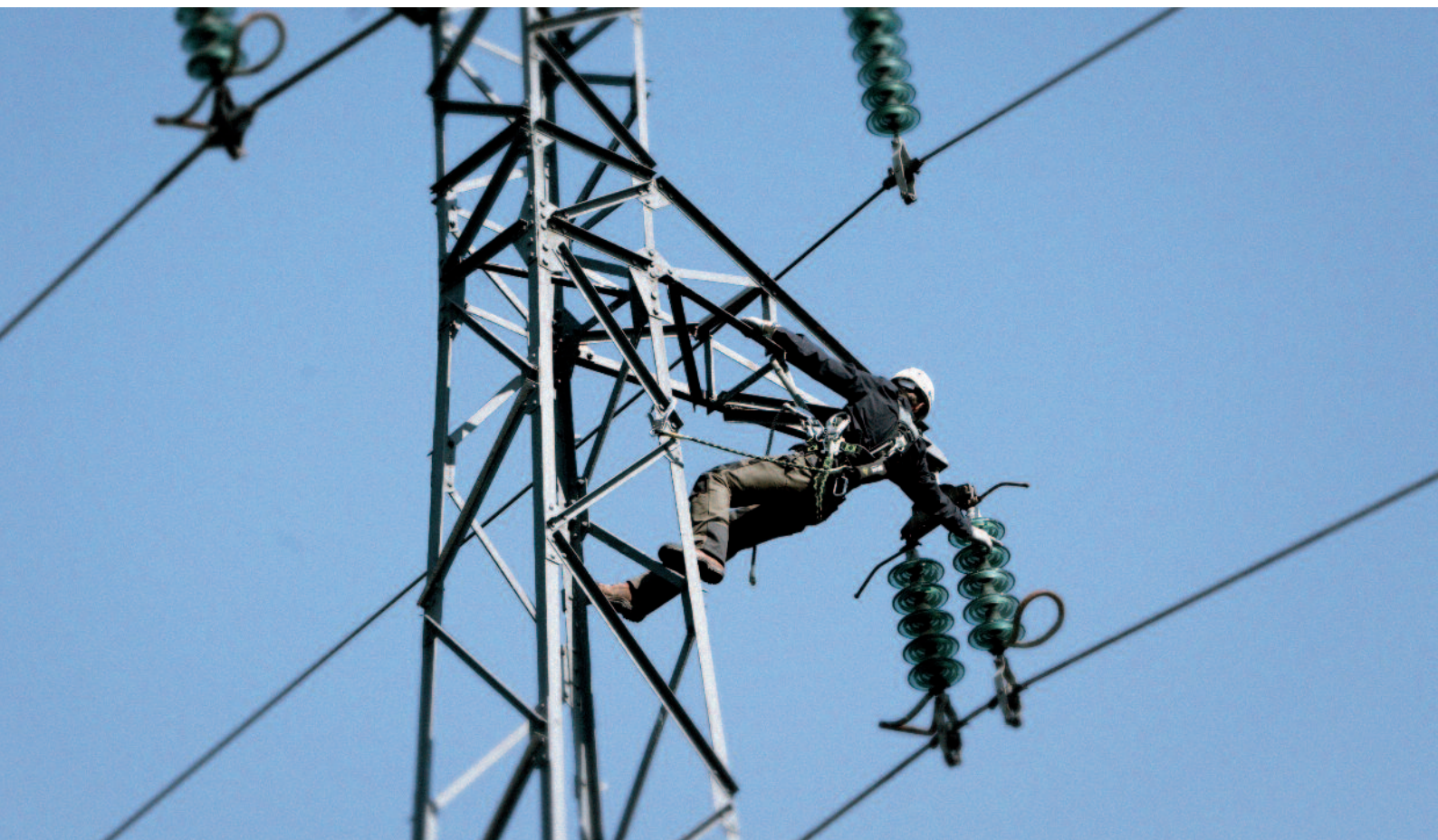



PUNTO DE ANCLAJE FRONTAL

PUNTO DE ANCLAJE DORSAL



Arnés con chaqueta alta visibilidad

SNOWDON

M-L

Ref. 80040

XXL

Ref. 80040-XXL



ANTICAÍDAS



TRABAJO EN SUJECCIÓN

Puntos amarre	Anclaje dorsal	Anclaje frontal	Anclaje lateral
2	1	1 anilla	-
Ajustable	Peso	Máx carga	Cinturón
✓	350 g	100 kg	-

- + Chaqueta alta visibilidad con arnés de seguridad.
- + Bandas reflectantes.
- + Impermeable, cortavientos y un escudo contra el agua y el frío.
- + Absorbe la humedad y mantiene el calor.
- + 3 capas de protección: tejido de poliéster impermeable, membrana TPU y tela polar.
- + Materiales: 97% poliéster y 3% elastano.
- + Peso total sin el arnés: 350 gsm.
- + Dos puntos de anclaje: uno frontal y uno dorsal.
- + Dos bolsillos con cremallera.
- + Disponible en varias tallas.

▼ **Standard:** EN361 (arnés de cuerpo entero)

▼ **Embalaje:** 1 ud



Arnés de asiento y de rescate

BIHOR B

M-L Ref. 80076B

	ANTI CAÍDAS		TRABAJO EN SUJECCIÓN		TRABAJO DE POSICIONAMIENTO		TRABAJO EN SUSPENSIÓN		RESCATE
Puntos amarre	Anclaje dorsal	Anclaje frontal	Anclaje lateral						
5	✓	✓	2						
Ajustable	Peso	Máx carga	Cinturón						
✓	2450 g	100 kg	✓						

- + Arnés de suspensión de cuerpo entero con cinturón-faja.
- + Válido para trabajos en suspensión. Certificado para salvamento (EN1497).
- + 5 puntos de sujeción: 2 frontales, 2 laterales y uno dorsal.
- + Cintas de poliéster con hebillas de ajuste.
- + Almohadilla dorsal y hombros acolchados para mayor confort.
- + Perneras y cinturón acolchados y regulables.
- + Anillas protegidas para colgar accesorios.
- + Diseño de gran comodidad y ligereza.
- + Fácil colocación y ajuste.
- + Mosquetón ventral de rosca.
- + **Aplicaciones:** adecuado para operaciones en altura o en pendientes de construcción, ingeniería civil, minería y explotación de canteras, para prevenir a los operarios de posibles caídas.

Standard: EN361 (arnés de cuerpo entero) EN358 (trabajo de posicionamiento) EN813 (arnés de asiento) EN1497 (arnés de salvamento)

Embalaje: 1 ud



Máx 140 Kg

Arnés de asiento

BIHOR

M-L Ref. 80076 XXL Ref. 80076-XXL

	ANTI CAÍDAS		TRABAJO EN SUJECCIÓN		TRABAJO DE POSICIONAMIENTO		TRABAJO EN SUSPENSIÓN	
Puntos amarre	Anclaje dorsal	Anclaje frontal	Anclaje lateral					Vista dorsal
5	✓	✓	2					6 loops porta herramientas traseros
Ajustable	Peso	Máx carga	Cinturón					
✓	1660 g	140 kg	✓					

- + Arnés de asiento para trabajos en suspensión de ascenso y descenso.
- + 5 puntos de enganche.
- + Dos puntos de posicionamiento y dos de suspensión.
- + Dos musleras con protectores dorsales y hebillas de ajuste.
- + Dos cintas elásticas que unen el cinturón con las musleras.
- + Mayor flexibilidad en los movimientos.
- + Faja-cinturón acolchada.
- + 6 puntos de suspensión para herramientas en el dorso.
- + Mosquetón ventral con apertura de tornillo de 25 mm.
- + **Aplicaciones:** suspensión en superficie, descenso autocontrolado, líneas de vida verticales u horizontales, fijación en altura, trabajo en planos inclinados, etc.

Standard: EN361 (arnés de cuerpo entero) EN358 (trabajo de posicionamiento) EN813 (arnés de asiento)



Embalaje: 1 ud

Arnés con chaleco azul

FARO AZUL

M-L Ref. 80084

Máx
140 Kg

 ANTICAÍDAS	 TRABAJO EN SUJECIÓN				
Puntos amarre	Anclaje dorsal	Anclaje frontal	Ajustable	Peso	Máx carga
4	✓	2 loops	✓	1000 g	140 Kg

- + Arnés y cinturón con chaleco.
- + El chaleco incluye bolsillos extra amplios.
- + Incluye el arnés anticaídas Ref. 80071 Tibet (ver pág. 225).
- + Con anilla de enganche dorsal para colocación de elemento de amortiguación.
- + Con eslinga dorsal de 40 cm para conexión de subconjunto de amortiguación.
- + 4 puntos de ajuste personal.
- + 4 puntos de anclaje: 2 loops frontales + 1 punto dorsal + la eslinga de prolongación.
- + Eslinga de prolongación de 40 cm de longitud.
- + Cintas ajustables.
- + Hebillas de ajuste.
- + **Aplicaciones:** trabajos en altura, descenso autocontrolado, instalación de protecciones colectivas, línea de vida horizontal, ascenso con línea de vida vertical, etc.

▼ **Standard:** EN361 (arnés de cuerpo entero)

▼ **Embalaje:** 1 ud

- | | |
|--------------------------------|---|
| 1 Cinta dorsal | 3 Con loops frontales y chaleco adaptado |
| 2 Chaleco azul adaptado | 4 Parte trasera adaptada a la cinta |





MANTENGA SUS EQUIPOS EN REGLA

¿Cuál es la vida útil de un arnés?

La norma UNE EN 365:2005, que especifica los requisitos generales mínimos para las instrucciones de uso, mantenimiento, revisión periódica, reparación, marcado y embalaje de los EPI contra caídas de altura, establece que la fecha de caducidad de los sistemas anti caídas es designada por el fabricante, atendiendo a los sistemas de fabricación e indicando la correcta utilización y almacenamiento del producto. Bajo este criterio, los elementos anti caídas fabricados por Safetop® tienen una caducidad de 10 años desde la fecha de fabricación de los mismos, o de 5 años desde la fecha de primer uso para las partes textiles, mientras que el plazo es de 10 años para los elementos metálicos.

Asimismo, el dispositivo debe pasar una revisión anual de fábrica cada año desde la fecha de primera utilización. En dichas revisiones se especificará si sigue siendo válido para el uso, hasta un tiempo máximo de 5 años.

SAFETOP®			
CERTIFICADO DE REVISIÓN / CERTIFICATE OF INSPECTION			
IDENTIFICACIÓN DEL EQUIPO / EQUIPMENT IDENTIFICATION Marca / Brand: _____ Modelo / Model: _____ Tipo / Type: _____ Fecha de fabricación / Date of manufacture: _____ Fecha de primer uso / Date of first use: _____		IDENTIFICACIÓN DEL USUARIO / USER IDENTIFICATION Nombre / Name: _____ Firma / Signature: _____ Fecha / Date: _____	
REVISIÓN ANUAL / ANNUAL REVISION			
PARTE / PART	TIPO DE REVISIÓN / TYPE OF REVISION	FECHA / DATE	REVISOR / REVISOR
ELEMENTOS TEXTILES / TEXTILE ELEMENTS	Inspección visual		
	Inspección táctil		
	Inspección olfativa		
	Inspección de deformación		
	Inspección de desgaste		
	Inspección de corrosión		
	Inspección de roturas		
	Inspección de abolladuras		
	Inspección de deformación por tracción		
	Inspección de deformación por compresión		
ELEMENTOS METÁLICOS / METALLIC ELEMENTS	Inspección visual		
	Inspección táctil		
	Inspección olfativa		
	Inspección de deformación		
	Inspección de desgaste		
	Inspección de corrosión		
	Inspección de roturas		
	Inspección de abolladuras		
	Inspección de deformación por tracción		
	Inspección de deformación por compresión		
Observaciones / Observations: _____			

Revisiones anuales

Todos los equipos anticaídas deben ser revisados cada año desde la fecha de primera utilización, fecha que el usuario ha de anotar en la ficha de inspección del EPI, adjunta con el manual de uso.

Ficha de revisiones

La ficha de registro de inspecciones anuales siempre va adjunta al manual de instrucciones, y es de mantenimiento obligatorio. Por favor, manténgala siempre junto al equipo. Si no la tiene, póngase en contacto con Safetop® y le suministraremos una nueva.

Arnés de asiento

BIHOR PLUS

M-L Ref. 80077

					Vista dorsal
Puntos amarre	Anclaje dorsal	Anclaje frontal	Anclaje lateral		6 loops porta herramientas traseros
5	✓	✓	2		
Ajustable	Peso	Máx carga	Cinturón		
✓	1720 g	100 kg	✓		

- + Arnés de asiento para trabajos en suspensión de ascenso y descenso.
- + Versión innovadora del clásico arnés Bihor (80076).
- + Incorpora las cintas superiores elásticas junto a un protector cervical.
- + 5 puntos: 2 frontales de suspensión, 2 laterales de posicionamiento y 1 dorsal.
- + Dos musleras con protectores dorsales y hebillas de ajuste.
- + Dos cintas elásticas que unen el cinturón con las musleras.
- + Alta flexibilidad en los movimientos.
- + Faja acolchada con 6 puntos de suspensión para herramientas en la parte dorsal.
- + Mosquetón ventral con apertura de tornillo de 25 mm.
- + **Aplicaciones:** suspensión en superficie, descenso autocontrolado, líneas de vida verticales u horizontales, fijación en altura, trabajo en planos inclinados, etc

▼ **Standard:** EN361 (arnés de cuerpo entero) EN358 (trabajo de posicionamiento) EN813 (arnés de asiento)

▼ **Embalaje:** 1 ud



Arnés de asiento

KAILAS

M-L Ref. 80086

Máx 140 Kg

					Vista dorsal
Puntos amarre	Anclaje dorsal	Anclaje frontal	Anclaje lateral		2 loops porta herramientas traseros
5	✓	✓	2 puntos		
Ajustable	Peso	Máx carga	Cinturón		
✓	1780 g	140 kg	✓		

- + Arnés rapelero *premium* de cuerpo entero.
- + Combina las máximas prestaciones con un peso muy compensado.
- + 2 grilletes sobre el cinturón para acoplar altochut de pecho u otro dispositivo.
- + 5 puntos de anclaje: 1 dorsal, 2 frontales y 2 laterales de posicionamiento.
- + Posee puntos de suspensión frontal y dorsal.
- + Puntos de posicionamiento lateral.
- + Sus hebillas de regulación son de aluminio ligero y cierre rápido con "click".
- + Se ajusta perfectamente al cuerpo
- + Ajustes tradicionales (cintas superiores, perneras y cinturón).
- + Y además regulación en altura en la espalda para adaptarlo según se trabaje.
- + Permite trabajar suspendido o sentado.
- + Acolchados de las cintas superiores, el cinturón y las perneras: máximo confort.
- + **Aplicaciones:** suspensión en superficie, descenso autocontrolado, líneas de vida verticales u horizontales, fijación en altura, trabajo en planos inclinados, etc.

▼ **Standard:** EN361 (arnés de cuerpo entero) EN358 (trabajo de posicionamiento) EN813 (arnés de asiento)

▼ **Embalaje:** 1 ud





YANGRA PLUS

ALTA VISIBILIDAD

M-L Ref. 80085

	TRABAJO DE POSICIONAMIENTO		TRABAJO EN SUJECIÓN		
Puntos amarre	Ajustable	Acolchado	Loops portaherramientas	Peso	Máx carga
3	✓	✓	✓ 3 loops	1450 g	100 Kg

- + Cinturón-faja para escaladores.
- + Ideal para trabajos en árboles, postes y fijaciones en altura.
- + Dos puntos de anclaje a cada lado del cinturón.
- + Punto de anclaje frontal que permite cambiar la posición.
- + Perneras extra-acolchadas y cinta de unión entre ambas piernas.
- + Regulable a través de una hebilla frontal.
- + 3 loops porta herramientas en la parte trasera del cinturón.
- + Incluye set de ajuste de las anillas con adhesivo y llave.
- + **Aplicaciones:** fijación de trabajo, fijación en altura.

▼ **Standard:** EN358 (trabajo de posicionamiento) EN813 (arnés de asiento)

▼ **Embalaje:** 1 ud

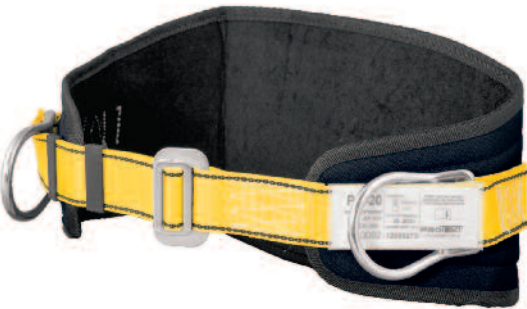

ALBA

M-L Ref. 80048

	TRABAJO DE POSICIONAMIENTO				
Puntos amarre	Ajustable	Acolchado	Loops portaherramientas	Peso	Máx carga
2	✓	✓	✓ 3 anillas	670 g	100 Kg

- + Cinturón faja con 2 puntos de fijación y hebilla de ajuste para una rápida colocación.
- + Sección de cinta que se ajusta y coloca por encima de la faja.
- + Faja confort almohadillada que garantiza la máxima comodidad y seguridad.
- + Dos hebillas laterales de posición para enganchar el sistema de fijación elegido.
- + Tres enganches portaherramientas unidos a la parte trasera.
- + **Aplicaciones:** fijación de trabajo, fijación en altura.
- + Ideal para trabajos en postes, árboles u otras construcciones.

▼ **Standard:** EN358 (trabajo de posicionamiento)

▼ **Embalaje:** 1 ud



YANGRA

M-L Ref. 80075

	TRABAJO DE POSICIONAMIENTO		TRABAJO EN SUJECIÓN		
Puntos amarre	Ajustable	Acolchado	Loops portaherramientas	Peso	Máx carga
3	✓	✓	✓ 6 loops traseros	670 g	100 Kg

- + Cinturón de sujeción en posición de trabajo.
- + Puede funcionar como arnés de asiento. Dos puntos de ajuste personal.
- + Faja confort con suave espuma y perneras acolchadas.
- + Dos puntos de fijación laterales. Una suspensión ventral.
- + Seis puntos de suspensión de herramientas y accesorios.
- + La anilla ventral se bifurca en dos cintas que tiran de las musleras.
- + Las dos musleras son regulables.
- + **Aplicaciones:** fijación de trabajo, fijación en altura. Ideal para trabajos en postes, árboles u otras construcciones.

▼ **Standard:** EN358 (trabajo de posicionamiento) EN813 (arnés de asiento)

▼ **Embalaje:** 1 ud



12 mm Φ



80102 1 m

80105-SM 1,5 m

- ▼ Cuerda trenzada.
- ▼ De poliéster.
- ▼ EN354

12 mm Φ con mosquetones 80112



Ap. 18 mm 25 KN

80103 1 m

80105 1,5 m

- ▼ Cuerda trenzada.
- ▼ De poliéster.
- ▼ Con mosquetones 80112
- ▼ EN354, EN362

10,5 mm Φ con mosquetones 1 m



Ap. 19 mm 20 KN

Ap. 18 mm 25 KN

80104 1 m

- ▼ Cuerda trenzada.
- ▼ De poliéster.
- ▼ Mosquetones 80112 y 80111
- ▼ EN354, EN358, EN362

10,5 mm Φ con mosquetones 1 m



Ap. 56 mm 20 KN

Ap. 18 mm 25 KN

80106 1 m

- ▼ Cuerda trenzada.
- ▼ De poliéster.
- ▼ Mosquetones 80112 y 80113J
- ▼ EN354, EN358, EN362

12 mm Φ regulable 1,7 m



80107 1,7 m

- ▼ Cuerda trenzada.
- ▼ De poliéster.
- ▼ Regulable de 1 a 1,7 m.
- ▼ EN354, EN358

12 mm Φ regulable con mosquetones 1,7 m



Ap. 50 mm 25 KN

Ap. 19 mm 25 KN

80108 1,7 m

- ▼ Cuerda trenzada.
- ▼ De poliéster.
- ▼ Regulable de 1 a 1,7 m.
- ▼ Con mosquetones 80112 y 80113
- ▼ EN354, EN358, EN362

11 mm Φ ignifuga con mosquetón 1,5 m



Ap. 19 mm 20 KN



80109 1,5 m

- ▼ Cuerda trenzada.
- ▼ De aramida, 22 Kn.
- ▼ Ignifuga.
- ▼ Con mosquetón 80111.
- ▼ EN354, EN358, EN362

80160 1 m

80161 1,5 m

80162 2 m

- ▼ Cinta elástica 35 mm.
- ▼ De poliéster, 15 Kn.
- ▼ EN354

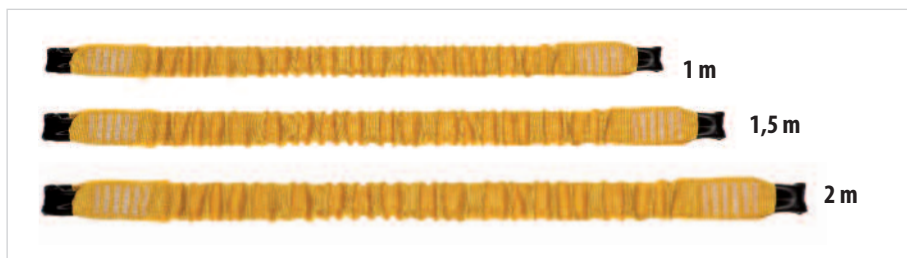

80164 1,5 m

- ▼ Cinta elástica 1,5 m
- ▼ Cinta de 35 mm.
- ▼ De poliéster, 15 Kn.
- ▼ Con mosquetón de aluminio.
- ▼ EN354, EN362

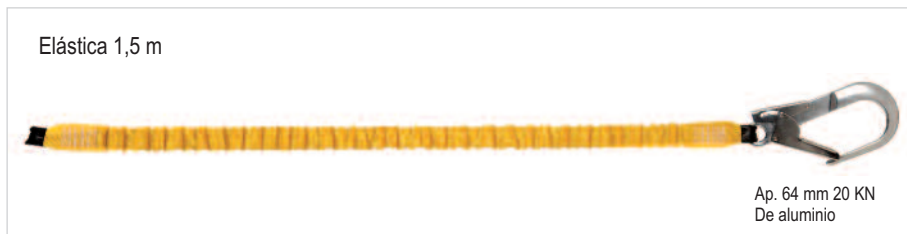

ESPECIFICACIONES

MODELOS DE CINTA, CERTIFICADAS COMO ELEMENTO DE AMARRE Y/O ALPINISMO Y/O DISPOSITIVO MÓVIL DE ANCLAJE TIPO B

80320 15 cm

80321 30 cm

80322 60 cm

- ▼ Cinta de 20 mm de ancho.
- ▼ De poliéster, 22 Kn.
- ▼ EN354, EN566



80276 0,6 m

80278 0,8 m

80279 1,5 m

- ▼ Cinta de 21 mm de ancho.
- ▼ De poliéster, 22 Kn.
- ▼ EN354, EN566, EN795 B



80178 0,8 m

80179 1,5 m

- ▼ Cinta de poliéster.
- ▼ Ancho 21 mm, 22 Kn.
- ▼ EN354, EN566, EN795 B



80180 1,2 m

- ▼ Eslinga de poliéster, 25 Kn.
- ▼ Ancho 22 mm.
- ▼ EN795 B



80188 0,9 m

80189 1,4 m

80190 2,0 m

- ▼ Cinta de 45 mm de ancho.
- ▼ De poliéster, 30 Kn.
- ▼ EN354, EN566, EN795 B



12 mm Φ Disponible en 3, 4 m y 5 m

Ap. 18 mm 25 KN, de acero



Ap. 19 mm 20 KN, de acero

80240 3 m

80241 4 m

80242 5 m

- ▼ Cuerda trenzada 12 mm.
- ▼ De poliéster, 15 Kn.
- ▼ Con altochut, ajustable.
- ▼ Funda de 70 cm.
- ▼ Con mosquetones 80112 y 80111, de acero.
- ▼ Trabajos de posicionamiento.
- ▼ **EN358, EN362**



Ap. 19 mm 20 KN, de acero

Ap. 18 mm 25 KN, de acero

80270 2 m

- ▼ Cuerda trenzada 14 mm.
- ▼ De poliéster, 15 Kn.
- ▼ Con altochut, ajustable.
- ▼ Funda de 70 cm.
- ▼ Con mosquetones.
- ▼ Trabajos de posicionamiento.
- ▼ **EN358, EN362**

CON ALTOCHUT DE ALUMINIO



Ap. 21 mm 22 KN, de aluminio

Ap. 16 mm 22 KN, de acero

80270B 2 m

- ▼ Cuerda trenzada 12 mm.
- ▼ De poliéster, ajustable.
- ▼ Con altochut de aluminio.
- ▼ Funda de 70 cm.
- ▼ Con mosquetones.
- ▼ Trabajos de posicionamiento.
- ▼ **EN358, EN362**

16 mm Φ Disponible en 2 y 3 m

CON ALMA DE ACERO



Ap. 19 mm 20 KN, de acero

Ap. 18 mm 25 KN, de acero

80272 2 m

80273 3 m

- ▼ **ESPECIAL PODA**
- ▼ Cuerda con cable de acero.
- ▼ De poliéster, 15 Kn.
- ▼ Con altochut, ajustable.
- ▼ Funda de 70 cm.
- ▼ Con mosquetones.
- ▼ Trabajos de posicionamiento.
- ▼ **EN358, EN362**



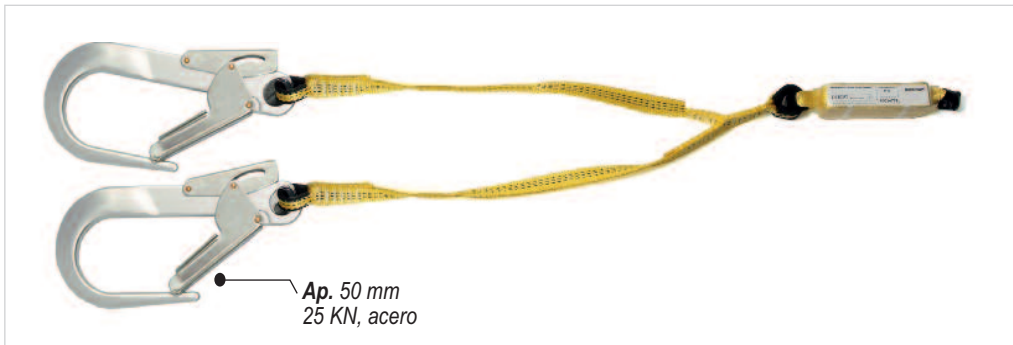

80224 1,82 m

- ▼ Doble cinta 32 mm.
- ▼ De poliéster.
- ▼ Con absorbedor.
- ▼ Mosquetones de acero.
- ▼ EN354, EN355, EN362



80227 1,72 m

- ▼ Cuerda 12 mm.
- ▼ De poliéster.
- ▼ Con absorbedor.
- ▼ Mosquetones de acero.
- ▼ EN354, EN355, EN362



80227B 0,9 m

- ▼ Idéntica a la 80227 pero con mosquetón 80111
- ▼ Diámetro 10,5 mm.
- ▼ EN354, EN355, EN362



80228 1,78 m

- ▼ Cinta elástica de 40 mm.
- ▼ De poliéster.
- ▼ Con absorbedor.
- ▼ Mosquetones de acero.
- ▼ EN354, EN355, EN362

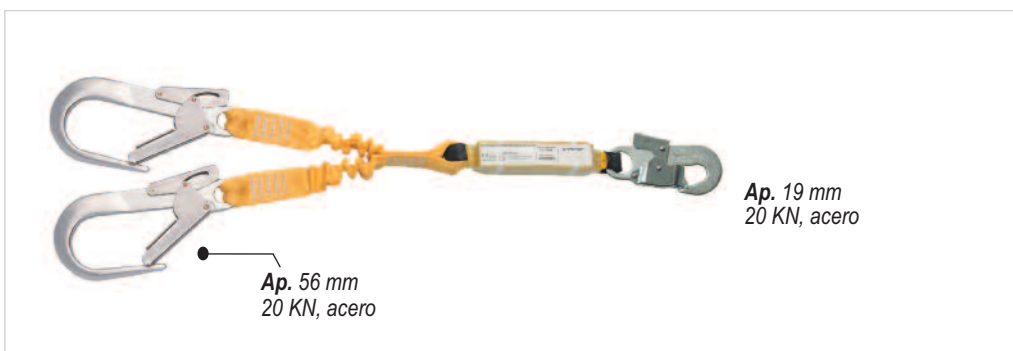

80228B 0,9 m

- ▼ Cinta elástica de 40 mm.
- ▼ De poliéster.
- ▼ Con absorbedor.
- ▼ Mosquetones de acero.
- ▼ EN354, EN355, EN362

10,5 mm Φ Disponible en 1 m y 1,5 m



80226K 1 m
80226 1,5 m

- ▼ Cuerda trenzada 10,5 mm.
- ▼ De poliéster.
- ▼ Con guardacabos.
- ▼ EN354

80220 2 m



Ap. 19 mm
20 KN, acero

Ap. 83 mm
20 KN, acero

- ▼ Cuerda trenzada 10,5 mm.
- ▼ De poliéster.
- ▼ Con absorbedor.
- ▼ Mosquetones de acero.
- ▼ Maxi, apertura 83 mm.
- ▼ EN354, EN355, EN362

80229 1,90 m



Ap. 110 mm
20 KN, ALUMINIO

- ▼ Cuerda trenzada 10,5 mm.
- ▼ De poliéster, 15 Kn.
- ▼ Con absorbedor.
- ▼ Mosquetones de aluminio.
- ▼ Súper maxi.
- ▼ Apertura 110 mm.
- ▼ EN354, EN355, EN362

IGNÍFUGA

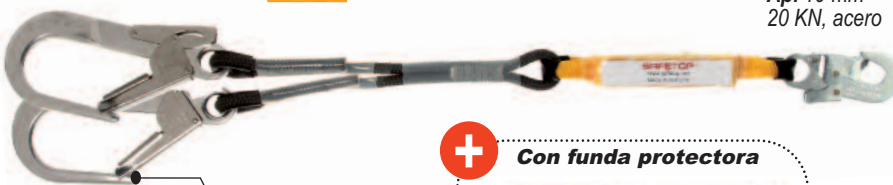

Ap. 19 mm
20 KN, acero

Ap. 56 mm
20 KN, acero



Con funda protectora



80225 2 m

- ▼ Cuerda ignífuga.
- ▼ Para soldadura.
- ▼ Salpicaduras de metal fundido.
- ▼ De aramida, 11 mm.
- ▼ Con absorbedor.
- ▼ Mosquetones de acero.
- ▼ Con funda protectora.
- ▼ EN354, EN355, EN358
EN362



80210 1,8 m

- ▼ Conector de cable.
- ▼ De acero, 8 mm diámetro.
- ▼ Resistencia: 22 Kn.
- ▼ Uso horizontal.
- ▼ EN354, EN355
- ▼ CNB/P/11060 (uso horizontal)



80215 1.98 m

- ▼ Cuerda trenzada 12 mm.
- ▼ De poliéster, 15 Kn.
- ▼ Regulable.
- ▼ Con mosquetones de acero.
- ▼ Con absorbedor.
- ▼ EN354, EN355, EN362



80216 1.98 m

- ▼ Cuerda trenzada 12 mm
- ▼ De poliéster, 15 Kn.
- ▼ Regulable.
- ▼ Con mosquetones de acero.
- ▼ Con absorbedor.
- ▼ EN354, EN355, EN362



80216B 0,9 m

- ▼ Cuerda trenzada 10,5 mm.
- ▼ De poliéster, 15 Kn.
- ▼ Con mosquetones de acero.
- ▼ Con absorbedor.
- ▼ EN354, EN355, EN362



80163 1,8 m

- ▼ Cinta elástica, 35 mm.
- ▼ De poliéster.
- ▼ Con absorbedor.
- ▼ Con mosquetones de acero.
- ▼ EN354, EN355, EN362

80217 MINIABSORBEDOR

- ▼ De poliamida.
- ▼ Cinta de poliéster de 188 cm desplegada.
- ▼ Cuerpo protegido por un tubo de polietileno.
- ▼ Medidas 320x50 mm.
- ▼ Resistencia estática 15 Kn.
- ▼ Peso: 282 g aprox.
- ▼ EN355



Medidas	320x50 mm
Longitud de la cinta	188 cm
Material	Poliamida/poliéster
Resistencia estática	15 Kn
Peso	282 g aprox

80217K MINIABSORBEDOR

- ▼ Absorbador de energía ultra compacto.
- ▼ 25 cm entre loops.
- ▼ Cuerpo protegido por un tubo de polietileno.
- ▼ Loops en los extremos.
- ▼ Medidas 235x40x32 mm.
- ▼ Resistencia estática 15 Kn.
- ▼ EN355



Medidas	235x40x32 mm
Material	Poliamida/poliéster
Resistencia estática	15 Kn
Peso	350 g aprox

80218 MINIABSORBEDOR

- ▼ Con mosquetón 80111, de acero, 20 Kn.
- ▼ Apertura del mosquetón: 19 mm.
- ▼ De poliamida.
- ▼ Cinta desplegada: 1,25 m.
- ▼ Cuerpo protegido por un tubo de polietileno.
- ▼ Loops en los extremos.
- ▼ Medidas 350x45 mm.
- ▼ Resistencia estática 15 Kn.
- ▼ EN355, EN362



Medidas	350x45 mm
Material	Poliamida/poliéster
Resistencia estática	15 Kn
Peso	525 g aprox

80219 MINIABSORBEDOR

- ▼ Con mosquetón 80113J, de acero, 20 Kn.
- ▼ Apertura del mosquetón: 56 mm.
- ▼ Resistencia estática 22 Kn.
- ▼ De poliamida.
- ▼ Cinta desplegada: 1,25 m.
- ▼ Cuerpo protegido por un tubo de polietileno.
- ▼ Loops en los extremos.
- ▼ Medidas 450x45 mm.
- ▼ Resistencia estática 15 Kn.
- ▼ EN355, EN362



Medidas	450x45 mm
Material	Poliamida/poliéster
Resistencia estática	15 Kn
Peso	850 g aprox



GUERDA 10,5 MM

Con mosquetón 80111

CARACTERÍSTICAS Cuerda de 10,5 mm de poliéster, 28,20 Kn, contemplada como un dispositivo de anclaje transportable (dispositivo de anclaje clase B). Totalmente cilíndrica: desliza cualquier elemento sobre ella. En un extremo, mosquetón 80111 de acero no extraíble, de apertura 19 mm y resistencia 20 Kn. El otro extremo libre para conexión de lastre.

APLICACIONES Trabajos horizontales.

EMBALAJE 1 ud

▼ **Certificación: EN 795 Clase B**
(dispositivos de anclaje transportables) EN362 (mosquetones)

5 m	10 m	20 m	30 m	40 m	50 m	Otras longitudes
80250	80251	80252	80253	80254	80255	Bajo solicitud

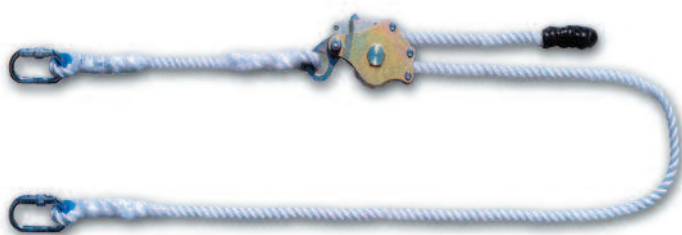

GUERDA 16 MM

Ajustable con mosquetones

CARACTERÍSTICAS Dispositivo de anclaje clase B: anclaje provisional transportable y ajustable de cuerda de 16 mm de diámetro y 28,20 KN de resistencia.

- ✓ Una parte fija y otra tensionadora. Se suministra con llave de 30 mm que tensa la cuerda.
- ✓ Dos mosquetones de rosca Ref. 80112, de acero y apertura 18 mm, 25 KN, conectados a los guardacabos de los extremos de la cuerda.

APLICACIONES Trabajos horizontales.

EMBALAJE 1 ud

10 m	20 m
80261	80262

▼ **Certificación: EN 795 Clase B**
(dispositivos de anclaje transportables) EN362 (mosquetones)

80266 ESLINGA 3 OPERARIOS

Válido 3 usuarios



- + Línea de vida horizontal Tipo B.
- + Para trabajos que exijan un desplazamiento frecuente horizontal.
- + Longitud total: 20 m. Regulable.
- + Ancho de la cinta: 35 mm. Resistencia estática: 29 Kn.
- + Ambos extremos manufacturados en lazo.
- + Lazos reforzados en cuero para dificultar el desgaste.
- + El equipo es válido para usar tres usuarios a la vez
- + Requerimiento del punto de anclaje: 30 Kn (para 3 usuarios).
- + Ajustable en longitud a través del tensor.
- + Fuerza necesaria para tensar: 0,5-1,5 Kn.
- + Su estructura se compone de:
 - * Un tensor fabricado en acero zincado. Incluye trinquete con mango de plástico.
 - * Una cinta de poliéster de 35 mm de ancho x 19 m de largo, en color contraste, conectada al tensionador metálico. La cinta principal se presenta enrollada con una tira para evitar que se suelte. Para abrirla, solo se necesita accionar un broche tipo "mochila".
 - * Una correa de unión de poliéster, de ancho 50 mm y largo 0,7 m. En el extremo incluye lazo con protección de cuero.



▼ **Certificación: EN 795 Clase B**
(dispositivos de anclaje transportables)

CINTA			
Largo total	Resistencia	Material	Peso
20 m regul.	29 Kn	Poliéster	3700 g

+ Puntos de anclaje compatibles (no incluidos)

Sobre acero



Ref. 80158A
Anclaje para estructuras de acero 30 Kn (Ver pág 260)



** Incluye los tornillos

Sobre hormigón



Ref. 80158H
Anclaje para estructuras de hormigón 30 Kn (Ver pág 260)



** Incluye los tornillos

Eslinga de anclaje



Ref. 80188 (0,9 m)
Ref. 80189 (1,4 m)
Ref. 80190 (2,0 m)

Cinta de 45 mm de ancho
De poliéster, 30 Kn
(Ver pág. 243)

new

80266-2 ESLINGA 2 OPERARIOS

Válido 2 usuarios



- + Línea de vida horizontal Tipo B.
- + Válida para usar dos usuarios a la vez.
- + Para desplazamiento frecuente horizontal.
- + Longitud total: 20 m. Regulable.
- + De poliéster.
- + Ancho de la cinta: 38 mm.
- + Ambos extremos manufacturados en lazo.
- + Incluye 2 mosquetones de rosca ovals.
- + Ajustable en longitud a través del tensor.
- + El tensor es de acero.
- + Se sirve con bolsa.
- + Muy cómoda de transportar.
- + Requisitos punto de anclaje: a consultar.

* Disponible a mediados de 2019

▼ **Certificación: EN 795 Clase B**
(dispositivos de anclaje transportables)





LÍNEA DE VIDA 12 MM

CARACTERÍSTICAS Línea de vida de 12 mm de diámetro de poliéster para altochut extraíble.

- ✓ En el extremo superior, ojal protegido por una funda aislante termorretráctil.
- ✓ En el otro extremo, un nudo que sirve como tope en el extremo inferior.
- ✓ Válida para usar con deslizantes anticaídas (altochuts).

APLICACIONES Trabajos verticales.

EMBALAJE 1 ud

▼ **Certificación:** EN 353-2 (líneas de vida verticales)

10 m	20 m	30 m	40 m	50 m	70 m	100 m	Otras longitudes
80351	80352	80353	80354	80355	80357	80356	Bajo solicitud



LÍNEA DE VIDA 12 MM



Con altochut y mosquetones

CARACTERÍSTICAS Línea de vida de 12 mm de diámetro con altochut de aluminio extraíble o altochut de acero no extraíble, disponible en varias medidas. Totalmente cilíndrica.

- ✓ Extremos manufacturados con guardacabos.
- ✓ Incluye dos mosquetones y el otro extremo terminado en nudo.
- ✓ Mini absorbedor de energía no extraíble.

APLICACIONES Trabajos verticales.

▼ **Certificación:** EN 353-2 (líneas de vida verticales)

MODELO	REFERENCIA	MARCAJE	EMBALAJE
<p>Con altochut de acero no extraíble y mosquetones tipo gancho de acero (19 mm ap y 20 Kn)</p> 	5 metros: 80231-5 10 metros: 80231 20 metros: 80232 30 metros: 80233 40 metros: 80234 50 metros: 80235 70 metros: 80237 80 metros: 80238	EN353-2	1 ud
<p>Con altochut de aluminio extraíble y mosquetones de rosca de acero (19 mm ap y 25 Kn)</p> 	5 metros: 81231-5 10 metros: 81231 20 metros: 81232 30 metros: 81233	EN353-2	1 ud

LÍNEA DE VIDA 14 MM

Con mosquetón 80111

CARACTERÍSTICAS Línea de vida de 14 mm de diámetro de poliéster para altochut extraíble.

- ✓ Totalmente cilíndrica: desliza fácilmente cualquier dispositivo anticaídas y no se queda adherida la suciedad.
- ✓ Extremos manufacturados con guardacabos.
- ✓ Incluye conector Ref. 80111 en un extremo, con apertura 19 mm y resistencia 20 Kn; el otro extremo libre para posible conexión de un lastre.

APLICACIONES Trabajos verticales.

EMBALAJE 1 ud

▼ **Certificación:** EN 353-2 (líneas de vida verticales)
EN362 (mosquetones)



10 m	20 m	30 m	40 m	50 m	Otras longitudes
80151	80152	80153	80154	80155	Bajo solicitud

CABLE VERTICAL

CARACTERÍSTICAS Sistemas permanentes de línea de vida de cable de acero.

El sistema se compone de un cable de acero de 9 mm, altochut para cable con freno en caso de caída de 380 g; y una guía para anclar en la superficie y evitar que el cable se pegue a esta, en cuyo extremo tiene una goma para no desgastar el cable.

Tres tornillos con gancho, conectores para acoplar la línea en ambos extremos y un tensor (tensor solo para medidas superiores a 20 m).

APLICACIONES Ascensores, paneles publicitarios, molinos eólicos.

EMBALAJE 1 ud. Plazo a consultar

▼ **Certificación:** EN 353-1

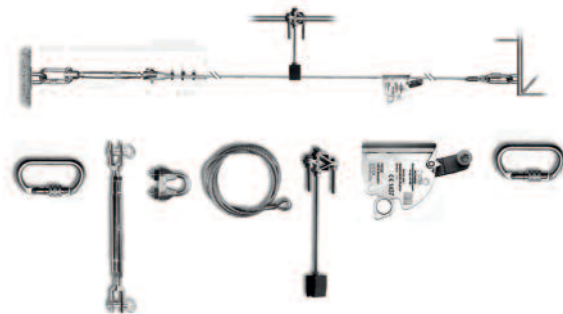

10 m	20 m
80281	80282

80301 CUERDA POR METRO

Venta por metro

CARACTERÍSTICAS Cuerda de poliéster/poliamida de 11 mm de diámetro para trabajos verticales, disponible por metro, destinada principalmente a trabajos en árboles. De núcleo trenzado con muy bajo índice de estiramiento.

- ✓ Resistencia nudo 8: >15Kn
- ✓ Carga de rotura 29 Kn.

APLICACIONES Trabajos verticales.

EMBALAJE 1 ud

▼ **Certificación:** EN 1891 Clase A
(cuerdas trenzadas con funda semiestáticas)



* Este artículo no admite devoluciones ni cambios



Para cuerda de ø	8-12 mm
Resistencia	up Max 4 Kn
Material	Aluminio
Dimensiones	115x75 mm
Peso	160 g aprox



Disponible en varios colores

▼ **Certificación: EN 567**
(Bloqueadores)

80243 BLOQUEADOR PEGHO

CARACTERÍSTICAS Bloqueador de pecho, fabricado en aluminio anodizado en acabado mate, diseñado para usar con cuerdas de 8 a 12 mm. Se puede introducir en cualquier punto de la cuerda.

APLICACIONES Para cuerdas de 8-12 mm.

EMBALAJE 1 ud



Cuerdas Safetop® compatibles ** No incluidas



Cuerda 12 mm
Ver pág 252



Cuerda 11 mm
Ver pág 253



Para cuerda ø	11-16 mm
Resistencia	up Max 4 Kn
Material	Aluminio
Dimensiones	120x100 mm
Peso	500 g aprox

80244 BLOQUEADOR ALUMINIO

CARACTERÍSTICAS Bloqueador de aluminio con acabado anodizado mate, para cuerdas de entre 11 a 16 mm. Se puede introducir en cualquier punto de la cuerda. Incluye cierre mediante tornillo y tuerca extraíble.

APLICACIONES Para cuerdas de 11-16 mm.

EMBALAJE 1 ud

▼ **Certificación: EN 567**
(Bloqueadores)



Cuerdas Safetop® compatibles



Cuerda 12 mm
Ver pág 252



Cuerda 14 mm
Ver pág 253



Cuerda 11 mm
Ver pág 253

** No incluidas



Para cuerda ø	13-16 mm
Resistencia	25 Kn
Material	Acero
Dimensiones	940 x 780 mm
Peso	800 g aprox

▼ **Certificación: EN358**
(Trabajo de posicionamiento)

80245 ALTOCHUT AUTOMÁTICO

CARACTERÍSTICAS Elemento de autobloqueo para línea de vida flexible de 13 a 16 mm, de acero galvanizado de alta resistencia (acabado níquel-cromado). Al abrirse se puede colocar en cualquier punto de la cuerda. Con mecanismos de bloqueo y desplazamiento. Se abre girando el tornillo y manteniendo la palanca de retención activada. Se conecta al mosquetón de enganche del arnés mediante un aro de amplio diámetro (53 mm).

APLICACIONES Para cuerdas de 13-16 mm.

EMBALAJE 1 ud. Se sirve en blíster.



Cuerdas Safetop® compatibles



Cuerda 14 mm
Disponible en 10, 20, 30, 40 y 50 m
Ver pág 253

** No incluida



Para cable de ø	8 mm
Resistencia	15 Kn
Material	Acero inox
Dimensiones	131x74 mm
Peso	478 g aprox

▼ **Certificación: EN 353-1**
Dispositivos anticaídas deslizantes sobre línea de anclaje rígida

80249 ALTOCHUT DE CABLE

CARACTERÍSTICAS Altochut automático para cable de acero, hecho de acero inox de alta resistencia, para cable rígido de 8 mm. No necesita sistema de disipación de la energía. Tiene una carga de rotura de 15 Kn. Elementos:

- ✓ Mecanismo de bloqueo y desplazamiento.
- ✓ Palanca bloqueadora.
- ✓ Muelle de palanca bloqueadora.
- ✓ Pestillo de colocación del cable.

APLICACIONES Para cable de 8 mm.

EMBALAJE 1 ud. Se sirve en blíster

Para cuerda de \varnothing	11-12,5 mm
Resistencia	15 Kn
Material	Aluminio
Dimensiones	114x69 mm
Peso	174 g aprox

80244B ALTOCHUT ALUMINIO

new

CARACTERÍSTICAS Altochut de aluminio anodizado, diseñado para usar con cuerdas de 11-12,5 mm. Se puede introducir en cualquier punto de la cuerda.

APLICACIONES Para cuerdas de 11-12,5 mm.

EMBALAJE 1 ud. Se sirve en blíster.



- Certificación: EN 353-2**
 Dispositivos anticaídas deslizantes sobre línea de anclaje flexible
- EN 358** (Posicionamiento)

+ Cuerdas Safetop® compatibles **** No incluidas**



Cuerda 12 mm
Ver pág 252



Cuerda 11 mm
Ver pág 253

80247 ALTOCHUT AUTOMÁTICO

CARACTERÍSTICAS Altochut automático con absorbedor y mosquetón para cuerda de 14 mm. Incluye: mecanismo de bloqueo y desplazamiento, pasador de retención, palanca bloqueadora y muelle de palanca bloqueadora, cilindro corredor de cable flexible, y mosquetón automático 80111: apertura 19 mm y resistencia 20 Kn.

APLICACIONES Para cuerdas de 14 mm.

EMBALAJE 1 ud

+ Cuerdas Safetop® compatibles



Cuerda 14 mm
Disponible en 10, 20, 30, 40 y 50 m
Ver pág 253

**** No incluida**

Para cuerda \varnothing	14 mm
Resistencia	15 Kn
Material	Poliéster y acero
Dimensiones	145x98 mm
Peso	995 g aprox

▼ **Certificación: EN 353-2**
(Dispositivos anticaídas deslizantes)

EN355 (absorbedores)
EN362 (mosquetones)



80247B ALTOCHUT AUTOMÁTICO

CARACTERÍSTICAS Altochut automático con absorbedor y mosquetón para cuerda de 12-14 mm de diámetro. Incluye: mecanismo de bloqueo y desplazamiento, pasador de retención, palanca bloqueadora y muelle de palanca bloqueadora, cilindro corredor de cable flexible, y mosquetón automático 80111: apertura 19 mm y resistencia 20 Kn.

APLICACIONES Para cuerdas de 12-14 mm.

EMBALAJE 1 ud

+ Cuerdas Safetop® compatibles



Cuerda 12 mm
Disponible en 10, 20, 30, 40, 50, 70 y 100 m
Ver pág 252



Cuerda 14 mm
Disponible en 10, 20, 30, 40 y 50 m
Ver pág 253

**** No incluidas**

Para cuerda \varnothing	12-14 mm
Resistencia	15 Kn
Material	Poliéster y acero
Dimensiones	145x98 mm
Peso	995 g aprox

▼ **Certificación: EN 353-2**
(Dispositivos anticaídas deslizantes)

EN355 (absorbedores)
EN362 (mosquetones)



80248 ALTOCHUT MULTIFUNCIÓN

CARACTERÍSTICAS Altochut multifunción de aluminio. Extra ligero (solo pesa 194 g).

APLICACIONES Para cuerdas de 12 mm. Válido para usar como descensor, para posicionarse o como altochut.

EMBALAJE 1 ud

+ Cuerdas Safetop® compatibles



Cuerda 12 mm
Disponible en 10, 20, 30, 40, 50, 70 y 100 m
Ver pág 252

**** No incluida**

Para cuerda \varnothing	12 mm
Resistencia	15 Kn
Máx carga	120 Kg
Material	Aluminio
Dimensiones	119x67 mm
Peso	194 g aprox

▼ **EN 353-2** (Anticaídas deslizantes)
▼ **EN 358** (Trabajo de posicionamiento)
▼ **EN 12841/A** (Sistemas ascenso- cuerda)





Mano dcha — Ref. 80135
Mano izda — Ref. 80136

EMPUÑADURAS

CARACTERÍSTICAS Empuñadura de aluminio para utilizar con equipos de ascenso y descenso. Nos permite controlar el equipo si queremos ascender, descender o posicionarnos en un punto determinado. Disponibles para diestros (80135) o para zurdos (80136).

APLICACIONES Diseñadas para utilizar con equipos de ascenso y descenso.

EMBALAJE 1 ud

▼ **Certificación: EN567**
(Equipos de alpinismo y escalada. Bloqueadores)



80149 PEDAL ASCENSO

CARACTERÍSTICAS Pedal regulable de cinta con refuerzo en el peldaño resistente a la abrasión y más rígido para facilitar la introducción del pie.

- ✓ Elástico para sujetar el pie en el pedal. Se regula en altura para poder utilizarlo con cualquier tipo de calzado y guardarlo cuando no se utiliza.
- ✓ Hebilla *DoubleBack* para una regulación rápida y precisa de la longitud del pedal.

APLICACIONES Diseñado para fines de rescate de una única persona, para evacuación de personas que se encuentren en altura.

EMBALAJE 1 ud



Para cuerdas de	10-12 mm
Carga máx	150 kg
Máx altura rappel	100 m
Dimensiones	220x60 mm
Peso	550 g aprox

+ Cuerdas compatibles



Cuerda 12 mm
Disponible en
10, 20, 30,
40, 50, 70 y 100 m
Ver pág 252

** No incluida

80128 DESCENSOR

CARACTERÍSTICAS Descensor autofrenante para trabajos en suspensión, con manivela "stop control" para usar con cuerdas de 10 a 12 mm.

- ✓ Altura máxima del rappel: 100 m.
- ✓ Carga máxima: 150 kg.

APLICACIONES Trabajos en suspensión con cuerdas de 10-12 mm.

EMBALAJE 1 ud

▼ **Certificación: EN341 Tipo A**
(Dispositivos de descenso)

80129 DESCENSOR WINGS



CARACTERÍSTICAS

Descensor manual para salvamento, muy ligero (132 g), fabricado en aluminio, dotado de "wings" laterales para facilitar el descenso y la parada del operario en suspensión.

EMBALAJE 1 ud

80133 DESCENSOR 8



CARACTERÍSTICAS

Descensor manual para salvamento y evacuación, de peso muy ligero (124 g), fabricado en aleación de aluminio. Resistencia de hasta 35 kn.

EMBALAJE 1 ud

81301 SILLA SAFETOP

CARACTERÍSTICAS Equipo auxiliar para trabajos en alturas, tales como pintar fachadas, lavar cristales o trabajos de reparación o control. Se ajusta al usuario por medio de una cinta que rodea la silla y con el conector se coloca en el sistema de descenso; la cinta de la silla debe ir con la parte ventral.

Dimensiones del asiento: 530x190 mm.

Dispone de 3 enganches para colgar herramientas o algún otro utensilio.

APLICACIONES Trabajos en alturas: pintura de fachadas, limpieza de cristales o trabajos de reparación.

EMBALAJE 1 ud



81303 SILLA SAFEPLUS

CARACTERÍSTICAS Equipo auxiliar para trabajos en alturas, tales como pintar fachadas, lavar cristales o trabajos de reparación o control.

Silla formada por: un punto de anclaje, grampa de ajuste del cinturón, base rígida de madera de 18 mm de espesor forrada con una colchoneta de poliéster acolchada, 4 cintas de ajuste laterales, cinturón lumbar ajustable, 2 anillas superiores de enganche y elementos de anclaje para herramientas.

Dimensiones del asiento: 535x270 mm.

APLICACIONES Trabajos en alturas: pintura de fachadas, limpieza de cristales o trabajos de reparación.

EMBALAJE 1 ud



*** No incluye los mosquetones*

80143 TRI-RESC

CARACTERÍSTICAS Triángulo de rescate para evacuación de personas. Puede ser utilizado solo para fines de rescate y por una única persona. Con cintas elásticas de poliéster para sujetar al rescatado.

Medidas: 970 x 1310 mm.

APLICACIONES Diseñado para fines de rescate de una única persona, para evacuación de personas que se encuentren en altura.

EMBALAJE 1 ud

▼ **Certificación:**

EN1498 Clase B (Triángulos de rescate)



80202 PEDAL ARNÉS

CARACTERÍSTICAS Pedal apto para cualquier arnés Safetop®. Especialmente diseñado para paliar los efectos de la intolerancia ortostática del usuario cuando trabaja con un arnés en suspensión.

De sencilla utilización, es el accesorio ideal para evitar los traumatismos por suspensión en cortos periodos de uso.

Largo total: 120 cm.

Material: poliamida.

APLICACIONES Diseñado para usar en conjunto con arneses Safetop®, para paliar los efectos de la intolerancia ortostática del usuario cuando trabaja con un arnés en suspensión.

EMBALAJE 1 ud





Para cuerda de	13 mm
Para cable de	12 mm
Resistencia	25 Kn
Dimensiones	110x80 mm
Peso	550 g aprox

+ Cuerdas compatibles

Ref. 80350 (12 mm)
 Disponible en 10, 20, 30, 40, 50, 70 y 100 m
 Ver pág 252

80127 POLEA

CARACTERÍSTICAS Polea para tirolina, de aluminio adonizado para cuerda de máximo 13 mm y cable de hasta 12 mm.

- ✓ Con bola de retención.
- ✓ Fuerza de rotura: 25 kn.

APLICACIONES Para usar con tirolina.

EMBALAJE 1 ud

▼ **Certificación:**
EN12278 (Poleas)

** No incluida



Para líneas de vida

80205 PROTECTOR ACERO

CARACTERÍSTICAS Protector de líneas de vida, fabricado en acero inox, ideal para la colocación en tejados, cubiertas, etc. donde se necesite proteger a las líneas de vida del desgaste por abrasión.

Dimensiones: 180x175,5 mm.

Peso: 1,30 kg.

APLICACIONES Diseñado para proteger líneas de vida en tejados, cubiertas, etc.

EMBALAJE 1 ud



Para líneas de vida

80208 SET PROTECTOR

CARACTERÍSTICAS Protector de líneas de vida, fabricado en aluminio y acero inox, compuesto por un set de 3 módulos con longitud máxima 300 mm (cada módulo tiene una longitud de 90 mm). Ideal para la colocación en tejados, cubiertas, etc., donde se necesite proteger a las líneas de vida del desgaste por abrasión.

Dimensiones: 119x300 mm.

Peso: 0,90 kg.

APLICACIONES Diseñado para proteger líneas de vida en tejados, cubiertas, etc.

EMBALAJE 1 ud



Para líneas de vida

PROTECTOR DE PVC

50 cm ——— Ref. 80209

100 cm ——— Ref. 80211

CARACTERÍSTICAS Funda para cuerdas, fabricada en PVC, válida para cuerdas con sistema de bloqueo automático, para prevenir el desgaste.

Disponible en dos medidas: 50 cm y 100 cm.

Peso: 1,30 kg.

APLICACIONES Diseñado para proteger las líneas de vida del desgaste.

EMBALAJE 1 ud

CABLE CONECTOR

CARACTERÍSTICAS Cable conector de acero de 8 mm de diámetro, abierto en los extremos. Protegido por un tubo transparente de polietileno. Incluye mosquetón 80112 con bloqueo de rosca, de 25 Kn de resistencia y 18 mm de apertura.

Disponible en diferentes medidas: 3 m y 5 m.

APLICACIONES Especial para poda y trabajos donde se requiere gran resistencia a la abrasión.

EMBALAJE 1 ud

▼ **Certificación: EN 795 Clase B**
(dispositivos de anclaje transportables)

EN362 (mosquetón)

3 m _____ Ref. 80293
5 m _____ Ref. 80294

Diámetro ø	8 mm
Longitud	3 o 5 m
Material	Acero
Resistencia estática	10 Kn
Peso	420-480 g aprox





80134 PUNTO ANCLAJE

CARACTERÍSTICAS Punto de anclaje permanente tipo A1 para estructura, diseñado para conectar un sistema anticaídas a una construcción fija. Se puede instalar en vertical, horizontal o en el techo. La conexión a una base de acero debe hacerse usando tornillos de una mínima durabilidad, tales como M12-A2-70.

Para tornillos	De métrica 12
Resistencia	12 Kn
Material	Aluminio
Longitud	140x53x64 mm
Peso	300 g aprox



MODELO	REFERENCIA	MARCAJE	EMBALAJE
PUNTO DE ANCLAJE 	80134	EN795 Clase A	1 ud
ALMOHADILLA PARA COLOCAR DEBAJO 	80134-P	-	1 ud 

80144 PUNTO ANCLAJE

CARACTERÍSTICAS Punto de anclaje permanente para uso en vertical u horizontal, con diámetro de rosca M12. Hecho de acero inoxidable.

Distancia al borde: 90 mm.

Resistencia estática: 12 Kn.

Diámetro de la rosca: M12 (12,5 mm).

APLICACIONES Diseñado como anclaje para fijar permanentemente a una estructura en vertical y horizontal. Para uso con tornillos M12 (incluido).

EMBALAJE 1 ud

Para tornillos	De métrica 12
Resistencia	12 Kn
Material	Acero inox ANSI 316
Dimensiones	56x56x50 mm
Peso	350 g aprox

▼ **Certificación: EN 795 Clase A**
(Anclajes estructurales fijados permanentemente a una estructura)



** Tornillo incluido

PUNTO ANCLAJE

CARACTERÍSTICAS Punto de anclaje permanente para uso en vertical u horizontal, con diámetro de rosca M10. Hecho de acero inoxidable. Diámetro: M10 (10,5 mm).

APLICACIONES Diseñado como anclaje para fijar permanentemente a una estructura en vertical y horizontal. Para uso con tornillos M10.

Para tornillos	De métrica 10
Resistencia	12 Kn
Material	Acero inox ANSI 316
Dimensiones	56x56x50 mm
Peso	400 g aprox



** Se sirve con y sin tornillo

MODELO	REFERENCIA	MARCAJE	EMBALAJE
PUNTO DE ANCLAJE CON TORNILLO	80145	EN795 Clase A	1 ud
PUNTO DE ANCLAJE SIN TORNILLO	80150	EN795 Clase A	1 ud



80159 PUNTO ANCLAJE

Permanente

CARACTERÍSTICAS De acero galvanizado. Resistencia estática 12 kN. Peso: 0,35 Kg.

APLICACIONES Este tipo de anclajes estructurales tipo A deben ser fijados permanentemente a una estructura: superficies verticales, horizontales e inclinadas, tales como paredes, columnas, dinteles, etc.

EMBALAJE 1 ud

Resistencia	12 Kn
Material	Acero
Dimensiones	173x60x20 mm

▼ **Certificación: EN795 Clase A**

(Anclajes estructurales destinados a ser fijados sobre superficies verticales, horizontales e inclinadas, como paredes, columnas, etc.)



** Tornillos incluidos

Para tornillos	De métrica 12
Resistencia	12 Kn
Material	Acero
Dimensiones	130x130 mm

▼ **Certificación: EN795 Clase A**

(Anclajes estructurales destinados a ser fijados sobre superficies verticales, horizontales e inclinadas, como paredes, columnas, etc.)

80165 SET DE ANCLAJE

CARACTERÍSTICAS Set de anclaje permanente tipo A para anclaje a una estructura permanente.

Compuesto por pletina de acero de 130x130 mm, 4 anclajes de acero inoxidable para hormigón y 4 agujeros de diámetro 13 mm para fijación del dispositivo. Incluye los tornillos de fijación.

Posición de uso: vertical, horizontal e inclinado.

APLICACIONES Este tipo de anclajes estructurales tipo A deben ser fijados permanentemente a una estructura: superficies verticales, horizontales e inclinadas, tales como paredes, columnas, dinteles, etc.

EMBALAJE 1 ud



** Tornillos incluidos

Colocación	Sobre acero
Resistencia	30 Kn
Material	Acero
Dimensiones	135x140 mm
Peso	1,20 kg aprox

▼ **Certificación: EN795 Clase A**

(Anclajes estructurales destinados a ser fijados sobre superficies verticales, horizontales e inclinadas, paredes, columnas)

80158A SET DE ANCLAJE

CARACTERÍSTICAS Set de anclaje permanente tipo A para anclaje a estructuras de acero. Compuesto por pletina de acero de 135x140 mm y 2 tornillos de anclaje (incluidos). Posición de uso: vertical, horizontal e inclinado.

Especialmente diseñado para usar con la Ref. 80266 (línea de vida horizontal), cuando es usada por 3 operarios a la vez anclado a estructuras de acero. Alcanza los 30 Kn de resistencia.

APLICACIONES Este tipo de anclajes tipo A deben ser fijados permanentemente a una estructura: superficies verticales, horizontales e inclinadas, tales como paredes, columnas, dinteles, etc.

EMBALAJE 1 ud



Colocación	Sobre hormigón
Resistencia	30 Kn
Material	Acero
Dimensiones	240x240 mm
Peso	3,70 kg aprox

▼ **Certificación: EN795 Clase A**

(Anclajes estructurales destinados a ser fijados sobre superficies verticales, horizontales e inclinadas, paredes, columnas)



** Tornillos incluidos

80158H SET DE ANCLAJE

CARACTERÍSTICAS Set de anclaje permanente tipo A para anclaje a estructuras de hormigón. Compuesto por pletina de acero de 135x140 mm + pletina de anclaje a hormigón de 240x440 mm y 6 tornillos de anclaje (incluidos). Posición de uso: vertical, horizontal e inclinado.

Especialmente diseñado para usar con la Ref. 80266 (línea de vida horizontal), cuando es usada por 3 operarios a la vez anclado a estructuras de hormigón. Alcanza los 30 Kn de resistencia.

APLICACIONES Este tipo de anclajes tipo A deben ser fijados permanentemente a una estructura: superficies verticales, horizontales e inclinadas, tales como paredes, columnas, dinteles, etc.

EMBALAJE 1 ud

80008 PUNTO ANCLAJE

new

Permanente. ACERO INOX

CARACTERÍSTICAS De acero inoxidable. Resistencia estática 12 kN. Para usar con tornillos M12.

APLICACIONES Este tipo de anclajes estructurales tipo A deben ser fijados permanentemente a una estructura: superficies verticales, horizontales e inclinadas, tales como paredes, columnas, dinteles, etc.

EMBALAJE 1 ud

Resistencia	12 Kn
Material	Acero inox
Dimensiones	70x166x39 mm



▼ **Certificación: EN795 Clase A**

(Anclajes estructurales destinados a ser fijados sobre superficies verticales, horizontales e inclinadas, como paredes, columnas, etc.)

80274 ANCLAJE GARRAS

CARACTERÍSTICAS Dispositivo de anclaje para adaptar a vigas de aluminio. Compuesto de una estructura cilíndrica con 23 dientes que proporcionan unas distancias entre las dos garras de entre 90 y 400 mm. Dos garras, una móvil y otra fija en un extremo del cilindro. En una cara de la garra móvil, existe un pestillo que, tras presionarlo, permite el cambio de distancia entre garras. Una pieza cilíndrica que actúa como elemento de anclaje del operario.

APLICACIONES Dispositivo de anclaje para adaptar a vigas de aluminio.

EMBALAJE 1 ud

Material	Aluminio
Longitud	44,5 cm
Peso	1,5 kg aprox

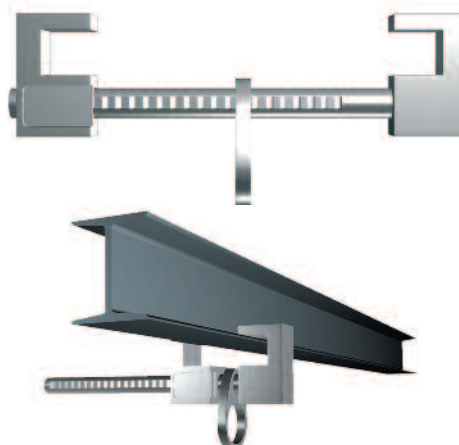

▼ **Certificación: EN 795 Clase B** (dispositivos de anclaje transportables)

80277 BARRA REGULABLE

CARACTERÍSTICAS Barra regulable de seguridad. Sistema para colocar en marcos de puertas o ventanas cuando no existe ningún otro punto de anclaje o este es el más apropiado.

La barra se coloca atravesada en el marco y los dos topes se colocan haciendo presión en el interior del marco. De acero galvanizado. Barra principal: 1,50 m de largo y 4 cm de ancho.

Distancia del tope fijo a su extremo: 10 cm. Separación máxima entre topes: 1240 mm.

APLICACIONES Sistema para colocar en marcos de puertas o ventanas.

EMBALAJE 1 ud

**80000 PUNTO DE ANCLAJE**

new

Punto de anclaje móvil

CARACTERÍSTICAS Sistema horizontal móvil transportable, apto para raíles de entre 65 y 120 mm.

El punto de anclaje se mueve a lo largo de la viga horizontal (tren) con una sección transversal de salida.

APLICACIONES Dispositivo de anclaje para adaptar a rieles. Anclaje transportable.

EMBALAJE 1 ud

Resistencia	10 kN
Material	Acero galvanizado
Peso	5,2 Kg

▼ **Certificación: EN 795 Clase B** (dispositivos de anclaje transportables)





Apertura	19 mm
Resistencia	20 Kn
Material	Acero
Dimensiones	130x56,5 mm
Peso	220 g aprox

▼ **Certificación: EN362 Clase T**
(Conectores de terminación)

80111 MOSQUETÓN BLOQUEO

CARACTERÍSTICAS Mosquetón automático de acero, de apertura rápida para conexiones repetidas.

Con ligete de bloqueo de apertura 19 mm. Ligete principal y mecanismo de bloqueo, accionado con una sola maniobra.

Resistencia estática: 20 Kn.

APLICACIONES Elemento de conexión en un sistema anticaída. Los conectores clase T son conectores con cierre automático diseñados como elemento de un subsistema, de forma tal que la carga se ejerce en una dirección pre-determinada.

EMBALAJE 1 ud



Apertura	19 mm
Resistencia	25 Kn
Material	Acero
Dimensiones	106x56,5 mm
Peso	160 g aprox

▼ **Certificación: EN362 Clase B**
(Conectores básicos usados como componente)

80112J MOSQUETÓN ROSCA

CARACTERÍSTICAS Mosquetón básico de acero con mecanismo de bloqueo de rosca, de cierre automático.

Apertura: 19 mm.

Resistencia estática: 25 Kn.

Largo: 106 mm.

APLICACIONES Elemento de conexión básico clase B, de cierre de rosca, destinado a ser usado como componente.

EMBALAJE 1 ud



Apertura	22 mm
Resistencia	40 Kn
Material	Acero
Dimensiones	110x70 mm
Peso	180 g aprox

▼ **Certificación: EN362 Clase B**
(Conectores básicos usados como componente)

80120 MOSQUETÓN 1/4 VUELTA

CARACTERÍSTICAS Mosquetón manual de 1/4 de vuelta en una sola maniobra, con mecanismo de bloqueo de rosca, de cierre automático. La tuerca tiene patrón de rombos para facilitar el giro.

Cuerpo de acero galvanizado en acabado plateado.

Apertura: 22 mm.

Resistencia estática: 40 Kn eje mayor.

APLICACIONES Elemento de conexión básico clase B, de cierre de rosca, destinado a ser usado como componente.

EMBALAJE 1 ud



Apertura	22 mm
Resistencia	22 Kn
Material	Aluminio
Dimensiones	110x70 mm
Peso	83 g aprox

▼ **Certificación: EN362 Clase B**
(Conectores básicos usados como componente)
EN12275 Clase H (Conectores para escalada)

80120A MOSQUETÓN ALUMINIO

De aluminio extra ligero solo 83 g!

CARACTERÍSTICAS Mosquetón de aluminio automático de apertura 1/4 de vuelta.

Extraordinariamente ligero (solo pesa 83 g).

Apertura: 22 mm.

Fuerza de rotura: 22 kn eje mayor / 7 kn eje menor.

Pestillo texturizado para facilitar el agarre.

Estructura cilíndrica con 2 muescas en los lados cortos del mosquetón.

APLICACIONES Conector de cierre automático clase B, que se usa como componente.

Certificado para escalada (EN12275 Clase H).

EMBALAJE 1 ud

80116 MOSQUETÓN 1/4 V**De aluminio**

CARACTERÍSTICAS Mosquetón manual de apertura de rosca con 1/4 de vuelta en una sola maniobra.

Rosca de bloqueo manual, con apertura de 22 mm.

Resistencia estática: 20 Kn.

APLICACIONES Elemento de conexión en un sistema anticaída. Los conectores clase T son conectores con cierre automático diseñados como elemento de un subsistema, de forma tal que la carga se ejerce en una dirección pre-determinada.

EMBALAJE 1 ud

Apertura	22 mm
Resistencia	20 Kn
Material	Aluminio
Dimensiones	143x85 mm
Peso	116 g aprox

▼ **Certificación: EN362 Clase T**
(Conectores de terminación)

**80117** MOSQUETÓN AUTO**De aluminio**

CARACTERÍSTICAS Mosquetón de aluminio automático de apertura rápida para conexiones repetidas.

Ligete de bloqueo automático con apertura de 22 mm en una sola maniobra. Máxima resistencia: 22 Kn.

APLICACIONES Elemento de conexión en un sistema anticaída. Los conectores clase T son conectores con cierre automático diseñados como elemento de un subsistema, de forma tal que la carga se ejerce en una dirección pre-determinada.

EMBALAJE 1 ud

Apertura	22 mm
Resistencia	22 Kn
Material	Aluminio
Dimensiones	140x75 mm
Peso	100 g aprox

▼ **Certificación: EN362 Clase T**
(Conectores de terminación)

**80118** MOSQUETÓN MANUAL**De aluminio**

CARACTERÍSTICAS Mosquetón de cierre de rosca manual, con apertura máxima 20 mm y resistencia 20 Kn.

Rosca de bloqueo manual.

APLICACIONES Elemento de conexión en un sistema anticaída. Los conectores clase T son conectores con cierre automático diseñados como elemento de un subsistema, de forma tal que la carga se ejerce en una dirección pre-determinada.

EMBALAJE 1 ud

Apertura	20 mm
Resistencia	20 Kn
Material	Aluminio
Dimensiones	135x80 mm
Peso	116 g aprox

▼ **Certificación: EN362 Clase T**
(Conectores de terminación)

**80121A** 1/4 VUELTA ALUMINIO**De aluminio**

CARACTERÍSTICAS Mosquetón automático de aluminio, de 1/4 de vuelta de cierre rápido. Con tuerca de patrón de rombos para facilitar el giro.

Apertura: 54 mm.

Resistencia estática: 25 Kn.

APLICACIONES Elemento de conexión básico clase B, de cierre de rosca, destinado a ser usado como componente.

EMBALAJE 1 ud

Apertura	54 mm
Resistencia	25 Kn
Material	Aluminio
Longitud	240 mm
Peso	360 g aprox

▼ **Certificación: EN362 Clase B**
(Conectores básicos usados como componente)





Apertura	54 mm
Resistencia	35 Kn
Material	Acero
Longitud	237x130x50 mm
Peso	750 g aprox

▼ **Certificación: EN362 Clase B**
(Conectores básicos usados como componente)

80121 MOSQUETÓN 1/4 VUELTA

CARACTERÍSTICAS Mosquetón automático de acero, de 1/4 de vuelta y cierre rápido. Con tuerca de patrón de rombos para facilitar el giro.

Apertura: 54 mm.

Cuerpo de acero galvanizado en acabado dorado.

Resistencia estática: 35 Kn.

APLICACIONES Elemento de conexión básico clase B, de cierre de rosca, destinado a ser usado como componente.

EMBALAJE 1 ud

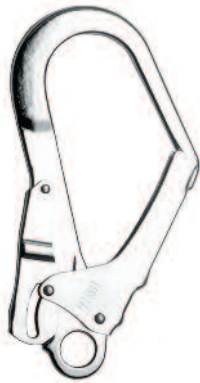

Apertura	60 mm
Resistencia	25 Kn
Material	Acero
Dimensiones	217x118 mm
Peso	460 g aprox

▼ **Certificación: EN362 Clase A**
(Conectores de anclaje usados como componente)

80113J MOSQUETÓN SEMIMAXI

CARACTERÍSTICAS Mosquetón de cierre automático fabricado en acero plateado. Se usa como componente y está diseñado para su enganche directo a un tipo específico de anclaje. Válido para completar un sistema anticaídas.

Resistencia estática mínima: 25 Kn.

Apertura: 60 mm.

APLICACIONES Conector de anclaje clase A: conector de cierre automático. Se usa como componente y está diseñado para su enganche directo a un tipo específico de anclaje. Por ejemplo, como anclaje de cuerdas, arneses, etc.

EMBALAJE 1 ud



Apertura	50 mm
Resistencia	25 Kn
Material	Aluminio
Dimensiones	250x110 mm
Peso	430 g aprox

▼ **Certificación: EN362 Clase A**
(Conectores de anclaje usados como componente)

80113A MOSQUETÓN MAXI

De aluminio

CARACTERÍSTICAS Mosquetón de aluminio con apertura rápida para conexiones repetidas, diseñado para su enganche directo a un tipo de anclaje.

Liguete de bloqueo con apertura de 50 mm.

Máxima resistencia: 25 Kn.

APLICACIONES Conector de anclaje clase A: conector de cierre automático. Se usa como componente y está diseñado para su enganche directo a un tipo específico de anclaje. Por ejemplo, como anclaje de cuerdas, arneses, etc.

EMBALAJE 1 ud



Apertura	110 mm
Resistencia	22 Kn
Material	Aluminio
Dimensiones	360x165 mm
Peso	950 g aprox

▼ **Certificación: EN362 Clase A**
(Conectores de anclaje usados como componente)

80114 MOSQUETÓN SÚPER MAXI

De aluminio

CARACTERÍSTICAS Mosquetón de apertura rápida mediante accionamiento de liguete de bloqueo en la parte trasera.

Liguete de bloqueo con apertura de 110 mm.

Máxima resistencia: 22 Kn.

APLICACIONES Conector de anclaje clase A: conector de cierre automático. Se usa como componente y está diseñado para su enganche directo a un tipo específico de anclaje. Por ejemplo, como anclaje de cuerdas, arneses, etc.

EMBALAJE 1 ud

80119 MOSQUETÓN AUTOMÁTICO

CARACTERÍSTICAS Mosquetón de acero automático con apertura rápida mediante ligete de bloqueo.

Apertura de 85 mm.

Resistencia: 25 Kn.

APLICACIONES Conector de anclaje clase A: conector de cierre automático. Se usa como componente y está diseñado para su enganche directo a un tipo específico de anclaje. Por ejemplo, como anclaje de cuerdas, arneses, etc.

EMBALAJE 1 ud

Apertura	85 mm
Resistencia	25 Kn
Material	Acero
Dimensiones	330x150 mm
Peso	900 g aprox

▼ **Certificación: EN362 Clase A**
(Conectores de anclaje usados como componente)



80139 GRAN ARCO ALUMINIO

De aluminio

CARACTERÍSTICAS Mosquetón de doble bloqueo gran apertura con portilla deslizante, hecho en aleación de aluminio, con cierre automático.

Resistencia estática mínima: 20 Kn.

Apertura: 90 mm.

APLICACIONES Conector de anclaje Clase A: conector de cierre automático. Se usa como componente y está diseñado para su enganche directo a un tipo específico de anclaje. Por ejemplo, como anclaje de cuerdas, arneses, etc.

EMBALAJE 1 ud

Apertura	90 mm
Resistencia	20 Kn
Material	Aluminio
Dimensiones	340x160 mm
Peso	460 g aprox

▼ **Certificación: EN362 Clase A**
(Conectores de anclaje usados como componente)



SUJECIÓN DE ACERO

CARACTERÍSTICAS Sujeción de acero que permite la conexión de un elemento anticaídas a un punto de anclaje permanente. Presionando la parte que vemos en la parte inferior, se abre en dos: la parte superior para permitir la entrada de la barra o elemento que vaya a constituir el elemento de anclaje. Al soltar la parte izquierda (inferior), las dos piezas de la parte superior se juntan para asegurar la conexión. Con anilla de seguridad.

APLICACIONES Conector de anclaje clase A y T: conector de cierre automático. Se usa como componente y está diseñado para su enganche directo a un tipo específico de anclaje.

EMBALAJE 1 ud

Apertura 75 mm ————— Ref. 80130
Apertura 100 mm ————— Ref. 80131
Apertura 140 mm ————— Ref. 80132

Apertura	** Según modelo
Material	Acero inox
Dimensiones	** Según modelo
Peso	** Según modelo

▼ **Certificación:**
EN362 Clase A y Clase T



80110 MOSQUETÓN GIRATORIO

De aluminio

CARACTERÍSTICAS Mosquetón giratorio de aluminio

Apertura 24 mm.

Largo: 187 mm.

Máxima resistencia: 25 Kn.

APLICACIONES Elemento de conexión en un sistema anticaída. Los conectores clase T son conectores con cierre automático diseñados como elemento de un subsistema, de forma tal que la carga se ejerce en una dirección pre-determinada.

EMBALAJE 1 ud

Apertura	24 mm
Resistencia	25 Kn
Material	Aluminio
Dimensiones	187x71 mm
Peso	220 g aprox

▼ **Certificación: EN362 Clase T**
(Conectores de terminación)







+ Se sirve con mochila (INCLUIDA)



Longitud de la pértiga	8 m / 5 m
Alcance de trabajo	9,50 m
Peso	4,17 kg
Máx longitud	7,95 m
Mín. longitud	1,95 m
Carga admisible	5 kg
Tensión nominal	30 Kv

MANGO TELESCÓPICO

- + Pértiga telescópica.
- + Hecha de fibra de vidrio reforzada
- + Bayoneta de resorte de 5 u 8 m de longitud.
- + Para colocar líneas de vida.
- + Sube por tramos. Extensible y retraible en posición vertical.
- + Cabeza UDI extraíble estándar (otros tipos por solicitud).
- + Bloqueo de las secciones en cualquier posición.
- + Gran rigidez.
- + La pértiga no contiene metales corrosibles.
- + La pértiga puede usarse con:
 - Ganchos de anclaje.
 - Instaladores de cable.
 - Sensores acústicos.
 - Otros dispositivos compatibles con la cabeza UDI.
- + Debe usarse con un gancho Ref. 80141 (no incluido).
- + También se le puede acoplar un gancho aislado (Ref. 80142).
- + Se sirve con mochila.
- + **APLICACIONES** Instalación de líneas de vida verticales en alturas de entre 2 y 9 m.

MODELO	REFERENCIA	EMBALAJE
Longitud 5 metros	80140-5	1 ud
Longitud 8 metros	80140	1 ud
REPUESTOS	REFERENCIA	EMBALAJE
Cabeza-gancho 	80140-U	1 ud
Mochila 	80140-B	1 ud



Material	Acero
Apertura	65 mm
Medidas	255x220 mm
Peso	0,75 kg

80141 GANCHO COLOCACIÓN

CARACTERÍSTICAS Para mango telescópico, para colocar en el extremo de la pértiga.

Se acciona desde abajo por medio de unas cuerdas y se utiliza para colocar conectores con líneas de vida en puntos altos.

APLICACIONES Para acoplar al extremo de la pértiga.

EMBALAJE 1 ud

▼ **Certificación: EN 795 Clase B**
(dispositivos de anclaje transportables)



Material	Acero
Apertura	65 mm
Medidas	255x220 mm
Peso	0,75 kg

Aislado

80142 GANCHO AISLADO

CARACTERÍSTICAS Gancho aislado con material especial contra riesgos eléctricos, para mango telescópico, para colocar en el extremo de la pértiga. Se acciona desde abajo por medio de unas cuerdas y se utiliza para colocar conectores con líneas de vida en puntos altos.

APLICACIONES Para acoplar al extremo de la pértiga. Aislado para trabajos con riesgo eléctrico.

EMBALAJE 1 ud

▼ **Certificación: EN 795 Clase B**
(dispositivos de anclaje transportables)



Aislado
contra riesgos
eléctricos

CABLE MANGO



CARACTERÍSTICAS Abrazadera de cable disponible en 0,60 o 1 metro. Diámetro 8 mm, para mástil telescópico.

Con dos loops: uno pequeño y otro grande de 50 mm.

- ✓ Material: acero inoxidable.
- ✓ Fuerza estática: 30 kN.

APLICACIONES Anclaje provisional transportable, para uso con el mástil telescópico.

EMBALAJE 1 ud

▼ **Certificación: EN 795 Clase B**
(dispositivos anclaje transportables)

MODELO	REFERENCIA	EMBALAJE
0,60 m	80296	1 ud
1 m	80296-1	1 ud

Diámetro	8 mm
Material	Acero inox
Resistencia	30 Kn





Máx
140 Kg

Longitud de la cinta	2,25 m
Ancho de la cinta	47 mm
Material de la cinta	Poliamida
Dimensiones	96x98x320 mm
Resistencia rotura	15 Kn
Máxima carga	140 kg
Peso	1150 g aprox
Embalaje	1 ud

Mosquetón giratorio

Ap. 24 mm, 20 Kn, acero
187x71 mm, EN362T

80230 CINTA RETRÁCTIL

- + Enrollador retráctil de cinta con autobloqueo.
- + Para trabajar en vertical.
- + Con función de bloqueo automático.
- + Sistema automático de tensión y retroceso.
- + Mecanismo de bloqueo y recogida de la cinta.
- + Micro absorbedor de energía incorporado de 30 cm de largo.
- + Distancia mínima de trabajo de 46 cm.
- + Aro superior de anclaje, para colocar conector (no incluido).
- + Mosquetón inferior giratorio (incluido) de conexión de la cinta.
- + Con sistema giratorio, para impedir que la cinta se enrosque.
- + De apertura rápida, de 24 mm y resistencia 20 Kn.
- + Carcasa ultra resistente y acolchada de alta durabilidad.
- + Ha de ser anclado a un punto de anclaje de 10 Kn mínimo.
- + El dispositivo puede ser usado solo en vertical.
- + El ángulo máximo de trabajo respecto a la vertical es de 30°.

APLICACIONES Válido para trabajos en vertical. Se usa en labores de construcción en general, producción de hidrocarburos, mantenimiento, telecomunicaciones y espacios confinados donde la movilidad del trabajador y la protección contra caídas son necesarios.

▼ **Certificación:**

EN360 (Dispositivos retráctiles) EN362 (mosquetones)



Mosquetón giratorio

Ap. 19 mm, 23 Kn, acero
174x22 mm, EN362T

KOMPACT PLUS

- + Retráctil de cinta de *Cutfibra* extra resistente. Disponible en 6 y 15 metros.
- + Disponible con y sin absorbedor.
- + Extra ligero, gracias al material de la carcasa de plástico endurecido.
- + Orificio superior de 29 mm x 26 mm.
- + El mosquetón inferior de conexión al amés es giratorio.
- + Para evitar torsiones y tensiones excesivas en la cinta.
- + Mosquetón con resistencia 23 Kn y apertura 19 mm, incluido.
- + Es un tipo de fibra que ofrece la máxima resistencia y mínimo peso.
- + Hasta 15 veces más fuerte que el acero fino.
- + Hasta un 40% más resistente que las fibras de aramida.
- + El lazo de conexión con el mosquetón protegido con termosellado.
- + Incluye asa para facilitar su transporte y colocación.

APLICACIONES Válido para trabajos en vertical. Se usa en labores de construcción en general, producción de hidrocarburos, mantenimiento, telecomunicaciones y espacios confinados donde la movilidad del trabajador y la protección contra caídas son necesarios.

MODELO	REFERENCIA	CERTIFICADO	MOSQUETÓN INFERIOR	EMBALAJE
6 m con absorbedor	80336	EN 360, EN362	Giratorio, EN362 Clase T 19 mm apertura De acero 23 Kn	1 ud
6 m sin absorbedor	80336-SA	EN 360, EN362	Giratorio, EN362 Clase T 19 mm apertura De acero 23 Kn	1 ud
15 m con absorbedor	80336-15	EN 360, EN362	Giratorio, EN362 Clase T 19 mm apertura De acero 23 Kn	1 ud

80207 RETRÁCTIL LITE

DISEÑO MEJORADO

- + Retráctil de cable de acero galvanizado.
- + Uso en vertical.
- + Máxima longitud de trabajo: 3 m.
- + Longitud total con el cable recogido: 48 cm.
- + Diámetro del cable: 4 mm.
- + Sistema de frenado con mecanismo de disipación de energía.
- + Fuerza estática: no menor a 10 kN.
- + Fuerza de rotura: menos de 6 kN.
- + Anilla giratoria superior.
- + Mosquetón inferior giratorio de aluminio.
- + Apertura 24 mm y resistencia 20 Kn (incluido).
- + Con indicador de caída.
- + Máxima carga: 140 Kg.
- + Temperatura de uso: -30°C a +50°C.
- + Medidas: 120x190x100 mm.
- + Peso: 1750 g.

APLICACIONES Válido para trabajos en vertical. Se usa en labores de construcción en general, producción de hidrocarburos, mantenimiento, telecomunicaciones y espacios confinados donde la movilidad del trabajador y la protección contra caídas son necesarios.

- ▼ **Certificación:**
EN360 (Dispositivos retráctiles)
EN362 (mosquetones)

USO HORIZONTAL

80206 HORIZ-TRACK

- + Retráctil con cinta de 2,40 m.
- + Ultra-mini absorbedor de energía.
- + Testado para uso vertical y horizontal (TIPO B).
- + El equipo se puede utilizar en todo tipo de bordes afilados.
- + Sobre perfiles de acero, construcciones metálicas, vigas, etc.
- + Carcasa ultraligera.
- + Posee anilla giratoria.
- + Permite girar en todas direcciones.
- + Aro superior de anclaje, para colocar conector (no incluido).
- + En el extremo inferior, incluye un mosquetón de acero.
- + Con apertura automática, apertura 24 mm, resistencia 20 Kn.
- + Máxima carga de trabajo: 140 kg.
- + Para uso en horizontal, ha de usarse con el conector de 1,8 m Ref. 80210, de cable.

APLICACIONES Válido para trabajos en vertical u horizontal. Se usa en labores de construcción en general, producción de hidrocarburos, mantenimiento, telecomunicaciones y espacios confinados donde la movilidad del trabajador y la protección contra caídas son necesarios. El equipo se puede utilizar en todo tipo de bordes afilados: perfiles de acero, construcciones metálicas, vigas, etc.

- ▼ **Certificación:**
EN360 (Dispositivos retráctiles)
Testado para uso horizontal 11054 Tipo B
EN362 (mosquetones)

Longitud del cable	3 m
Diámetro del cable Ø	4 mm
Material del cable	Acero
Dimensiones	230x190x100mm
Resistencia rotura	10 Kn
Máxima carga	140 kg
Peso	1750 g
Temperatura de uso	-30°C a +50°C

Indicador

Mosquetón giratorio
 Ap. 24 mm, 20 Kn,
Aluminio
 187x71 mm,
 EN362T

Anilla giratoria

Anilla giratoria

Longitud de la cinta	2,4 m
Ancho de la cinta	17 mm
Resistencia rotura	15 Kn
Máxima carga	140 kg
Peso	1250 g aprox
Temperatura de uso	-30°C a 50°C
Embalaje	1 ud

USO HORIZONTAL

Para uso en horizontal, el equipo debe usarse con este conector

Ref. 80210 (1,8 m) (ver pág 248)



** No incluido





USO HORIZONTAL

MINIROLL

- + Línea de vida retráctil de cable.
- + Disponible en acero galvanizado o acero inoxidable.
- + En longitudes de 10, 15, 20 y 32 m.
- + Testado para uso en vertical y horizontal.
- + El cable tiene un diámetro de 4,8 mm trenzado. Acabado en lazo.
- + Máxima carga de trabajo: 100 Kg.
- + Conectado a un mosquetón de apertura rápida.
- + Sujeción de acero ovalada.
- + Orificio de 30 mm x 18 mm.
- + Su carcasa es de termoplástico de diámetro 21 cm.
- + Peso y dimensiones reducidas.
- + Su ligereza disminuye la fatiga del operario.
- + Fácil de transportar.
- + El mosquetón inferior es de cabeza rotatoria *anilla loca*.
- + Con lo que se evita que el cable gire si gira el operario.
- + Se evitan torsiones del cable, prolongando su vida útil.
- + Incluye asa para facilitar su transporte y colocación.







APLICACIONES Válido para trabajos en vertical u horizontal. Se usa en labores de construcción en general, producción de hidrocarburos, mantenimiento, telecomunicaciones y espacios confinados donde la movilidad del trabajador y la protección contra caídas son necesarios.

Mosquetón giratorio

Ap. 19 mm,
25 Kn, acero
38x30x16 mm
EN362T

Longitud del cable	10, 15, 20, 32 m
Diámetro del cable Ø	4 mm
Material del cable	Acero
Dimensiones	230x190x100mm
Resistencia rotura	12 Kn - 3 min
Máxima carga	100 kg
Peso	A consultar
Temperatura de uso	-40°C a 65°C



MODELO	REFERENCIA	CERTIFICADO	MOSQUETÓN INFERIOR	EMBALAJE
10 metros acero	 80410-M	EN 360, EN362, RU11060	Giratorio, EN362 Clase T 19 mm apertura De acero 25 Kn	1 ud
15 metros acero	 80415-M	EN 360, EN362, RU11060	Giratorio, EN362 Clase T 19 mm apertura De acero 25 Kn	1 ud
20 metros acero	 80420-M	EN 360, EN362, RU11060	Giratorio, EN362 Clase T 19 mm apertura De acero 25 Kn	1 ud
32 metros acero	 80432-M	EN 360, EN362 <i>Sólo uso en vertical</i>	Giratorio, EN362 Clase T 19 mm apertura De acero 25 Kn	1 ud
10 metros INOXIDABLE	 80410-MX	EN 360, EN362 <i>Sólo uso en vertical</i>	Giratorio, EN362 Clase T 19 mm apertura De acero 25 Kn	1 ud
15 metros INOXIDABLE	 80415-MX	EN 360, EN362 <i>Sólo uso en vertical</i>	Giratorio, EN362 Clase T 19 mm apertura De acero 25 Kn	1 ud
20 metros INOXIDABLE	 80420-MX	EN 360, EN362 <i>Sólo uso en vertical</i>	Giratorio, EN362 Clase T 19 mm apertura De acero 25 Kn	1 ud

new







Anilla superior giratoria

Máx
140 Kg

RETRÁCTIL BLOCK

- + Línea de vida retráctil de cable de acero galvanizado.
- + En longitudes de 6, 10, 15 y 25 m.
- + Testado para uso en vertical.
- + El cable tiene un diámetro de 4,8 mm trenzado.
- + Máxima carga de trabajo: 140 Kg.
- + Temperatura de uso: -40°C a 65°C.
- + Conectado a un mosquetón de apertura rápida.
- + Fijación a través de un mosquetón superior.
- + Su carcasa es de termoplástico. Peso y dimensiones reducidas.
- + Indicador de caída que evita que el cable gire si gira el operario.
- + Incluye asa para facilitar su transporte y colocación.
- + **APLICACIONES** Válido para trabajos en vertical.

▼ **Certificación:** EN360 (Dispositivos retráctiles) EN362 (mosquetones)

MODELO	REFERENCIA	CERTIFICADO	EMBALAJE
6 m	 81406	EN 360, EN362	1 ud
10 m	 81410	EN 360, EN362	1 ud
15 m	 81415	EN 360, EN362	1 ud
25 m	 81425	EN 360, EN362	1 ud

Mosquetón giratorio



Máx
136 Kg



80337 FALCON ATEX

- + Retráctil muy ligero.
- + De cable de 10 m, hecho en acero inox, de diámetro 4,5 mm.
- + Ultra-compacto. Máxima carga 136 Kg.
- + Carcasa de nylon ultra resistente al impacto, casi indestructible.
- + Cable de acero inoxidable de alto impacto (4,5 mm de diámetro).
- + El mecanismo de frenado es también de acero inox.
- + Detiene la caída en centímetros. Indicador de caída.
- + Los bordes redondeados en la entrada del cable prolongan su durabilidad.
- + Incluye un mosquetón de rosca, de aluminio, con apertura 17 mm.
- + En la parte inferior, un gancho de aluminio de apertura 19 mm.
- + Tres tornillos con gancho.
- + Conectores para acoplar la línea en ambos extremos y un tensor.
- + **APLICACIONES** Ideal para construcción, sector industrial, almacén, servicios públicos, minería, espacios confinados y aplicaciones especiales. Normativa ATEX.

Longitud cable	10 m
Diámetro Ø	4,5 mm
Material cable	Acero inox
Dimensiones	255x213x101mm
Rotura	> 1200 daN
Máx carga	136 Kg
Peso	5 kg aprox
°C de uso	-30°C a 50°C

▼ **Certificación:**
EN360 (Dispositivos retráctiles)
Directiva ATEX 94/9/CE EN 13463-1 EN 13463-5
 (Equipos no eléctricos destinados a atmósferas potencialmente explosivas) **EN362** (mosquetones)

USO EN FACTOR 2

80200 HORIZ-TRACK PLUS



- + Retráctil con cinta de 2 m
 - + FACTOR 2.
 - + Incluye mini absorbedor de energía.
 - + Longitud del absorbedor: 20 mm.
 - + Testado para usar con factor de caída 2.
 - + Carcasa ultraligera.
 - + Con mosquetón superior de acero, de rosca.
 - + Apertura 18 mm, resistencia 22 kN.
 - + La anilla superior es giratoria.
 - + En el extremo inferior, incluye otro mosquetón de acero.
 - + Con apertura automática.
 - + Máxima carga de trabajo: 100 kg.
 - + Válido para usar entre -30°C y 50°C.
 - + Muy ligero, fácil transporte y colocación.
- + **APLICACIONES** Válido para trabajos en vertical y factor 2.

▼ **Certificación:**

EN360 (Dispositivos retráctiles)
 Testado para uso en FACTOR 2
 EN362 (mosquetones)

* Disponible a partir de mediados de 2019

Longitud de la cinta	2 m
Ancho de la cinta	35 mm
Resistencia rotura	15 Kn
Máxima carga	100 kg
Temperatura de uso	-30°C a 50°C
Embalaje	1 ud

Anilla giratoria



Conozca los factores de caída para reducir riesgos

FACTOR DE CAÍDA 0

El anclaje está situado por encima de la cabeza y la cinta fijada entre el punto de anclaje y el trabajador.

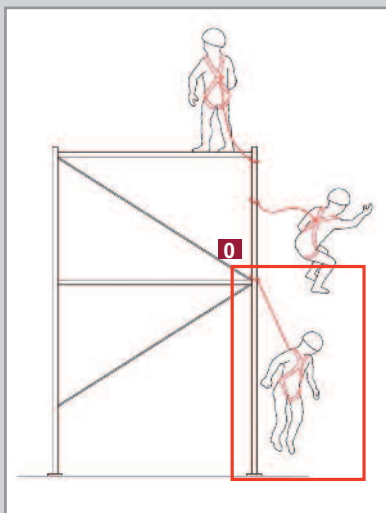

FACTOR DE CAÍDA 1

El punto de anclaje está situado a la altura del punto de unión del arnés o por encima.

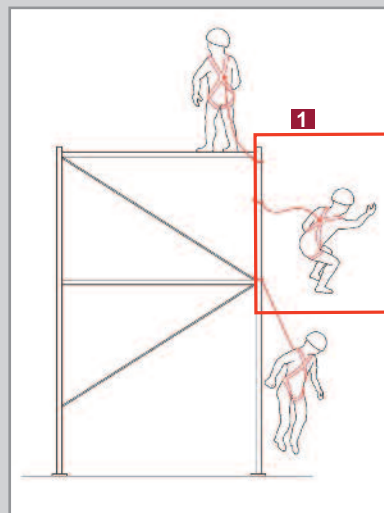

FACTOR DE CAÍDA 2

El punto de anclaje está situado a la altura de los pies del trabajador o por debajo.

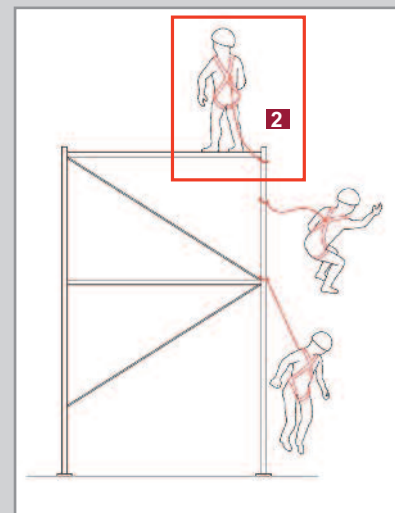



80375 KIT SAFETOP

- + Kit de espacios confinados. El kit incluye:
- + * **Trípode de aluminio**, con cabeza de alta resistencia, 1 sola polea, patas ajustables de aluminio de alta resistencia (tamaño 45x45 mm), pies en aluminio de alta resistencia (tamaño 34x34 mm), base en material de goma con fondo antideslizante.
- + * **Torno de 25 m**, con manivela. Tasa de engranaje 5:1. Incluye cable de acero galvanizado de 4,8 mm de diámetro. Con función antideslizante.
- + * **Mochila** de transporte.
- + **APLICACIONES** Ideal para espacios confinados, pozos, tanques, trampas y otros trabajos por debajo del suelo donde es necesaria una protección anticaídas o de rescate.

▼ **Certificación:**
EN795 Clase B (Anclajes provisionales transportables)
EN1496 Clase A (Dispositivos de salvamento)

REPUESTOS KIT ESPACIOS CONFINADOS



REF. 80377
 REPUESTO TRÍPODE
 ▼ **Certificación:** EN795 Clase B

REF. 80378
 REPUESTO TORNO 25 m
 ▼ **Certificación:** EN1496 Clase A

REF. 80123
 REPUESTO MOCHILA

TRÍPODE (incluido)

Longitud patas abiertas	215 cm aprox
Longitud patas cerradas	112 cm aprox
Apertura diámetro abierto	150 cm
Apertura diámetro cerrado	78 cm
Tamaño patas ajustables	45x45 mm
Tamaño pies aluminio	34x34 mm
Máx carga de trabajo	100 Kg
Máx distancia elevación	25 m
Polea	1 ud incluida
Peso	35 Kg
Standard	EN795 Clase B

TORNO 25 m (incluido)

Longitud total de trabajo	25 m
Diámetro del cable	4,8 mm
Tasa de engranaje	5:1
Sujeción con manivela	320 mm
Standard	EN1496 Clase A

MOCHILA

Medidas	1800x230x200 mm
Material	Resistente al agua





80027 POLEA ACERO

Polea de acero galvanizado para trípode.

- ✓ Material: acero galvanizado. Rueda inferior de poliamida reforzada con fibra de vidrio.
- ✓ Para uso con trípodés.
- ✓ Dimensiones: 133x56x128.
- ✓ Peso: 450 g.
- ✓ Resistencia: 30 kN / 15 kN / 15 kN

APLICACIONES Polea para trípode.

EMBALAJE 1 ud

Para cuerdas de	12 mm
Material	Acero
Resistencia	30 Kn / 15 Kn
Dimensiones	133x56x128 mm
Peso	450 g aprox



80017 POLEA

new

Polea de aluminio para trípode.

- ✓ Material: aluminio
- ✓ Para uso con trípodés.
- ✓ Dimensiones: 80x45 mm.
- ✓ Peso: 105 g.
- ✓ Resistencia: 20 kN

APLICACIONES Polea para trípode.

EMBALAJE 1 ud

Para cuerdas de	Max 13 mm
Material	Aluminio
Resistencia	20 Kn
Dimensiones	80x45 mm
Peso	105 g aprox





80374 TRÍPODE MÓVIL

- + Trípode móvil de 4 patas desmontables y ajustables.
- + Con ruedas de plástico.
- + Diseñado para proteger simultáneamente a 2 usuarios.
- + Soporta hasta 1000 kg de carga.
- + La cabeza está equipada con dos poleas de acero.
- + Para guiar la cuerda en el cable de rescate.
- + Asegurado con ganchos de seguridad.
- + Patas de aluminio con ruedas de goma.
- + Las ruedas están equipadas con frenos.
- + Los frenos inmovilizan el dispositivo en el lugar de trabajo.
- + Áreas reflectantes de seguridad.
- + **APLICACIONES** Trípode acoplable a tornos Safetop® Ref. 81372 y Ref. 80305 y 80307 (ver pág 278). Ver abajo piezas necesarias para acoplar cada uno de los enrolladores compatibles.

Certificación:
EN795 Clase B (Anclajes provisionales transportables)



COMPATIBLE CON

** No incluidos

Enrolladores Safetop®

Ref. 81372

Ref. 80305**

Ref. 80307



**Será necesario usar la pieza Ref. 80305-AD si se quiere acoplar el torno Ref. 80305 a la pata del trípode

**Será necesario usar la pieza 80305-XX si se quiere acoplar el torno Ref. 80305 a la cabeza del trípode

Ver tornos en pág. 278

Diámetro de apertura	157 cm
Espacio entre los pies	116 cm
Altura de trabajo	160 cm
Peso	34 kg
Capacidad de carga	1000 kg
Dimensiones transporte	200x47x47 cm



Transportable

80373 TRÍPODE ARAÑA

- + Trípode compuesto de viga y trípode.
- + Puede usarse separadamente como un trípode de emergencia.
- + Máxima carga de trabajo: 1000 kg (para 2 personas).
- + 4 puntos de anclaje fijos y 2 móviles.
- + El trípode incorpora una cabeza de acero.
- + Puede usarse como trípode separado con 2 puntos de anclaje.
- + Patas de aluminio con 7 niveles de ajuste.
- + Viga de acero, que puede usarse como guía de carros móviles.
- + Patas protegidas por una cadena de acero.

APLICACIONES Trípode acoplable a tornos Safetop® Ref. 81372, Ref. 80305 y Ref. 80307 (ver pág. 278). Ver abajo piezas necesarias para acoplar cada uno de los enrolladores compatibles.

Certificación: EN795 Clase B
(Anclajes provisionales transportables)



COMPATIBLE CON

** No incluidos

Enrolladores Safetop®

Ref. 81372

Ref. 80305**

Ref. 80307



**Será necesario usar la pieza 80305-X si se quiere acoplar el torno Ref. 80305 a la pata del trípode

**Será necesario usar la pieza 80305-XX si se quiere acoplar el torno Ref. 80305 al carro del trípode

Ver tornos en pág. 278

Diámetro de apertura	150-223 cm
Espacio entre los pies	139-191 cm
Peso	86 kg
Capacidad de carga	1000 kg
Dimensiones transporte	251x36x31 cm
Altura de trabajo	139-221 cm

80371 TRÍPODE SAFETOP *Transportable*

- + Trípode de aluminio.
- + Patas desplegables.
- + Con goma antideslizante en su extremo inferior.
- + Los pies de acero cuentan con arandelas de goma.
- + Para superficies planas.
- + Con bordes con espinas para superficies resbaladizas.
- + Incluye cabezal de acero galvanizado con 4 puntos de anclaje.
- + Patas de aluminio ajustables (7 puntos de ajuste).
- + Cadena de seguridad que une las tres patas.
- + Testado para usar una persona (140 Kg).
- + Capacidad de carga de hasta 500 kg.
- + Transportable y plegable.
- + Bandas reflectantes de alta visibilidad.
- + Altura de trabajo: 229,5 cm.
- + Diámetro de apertura: 140-213 cm.



APLICACIONES Trípode para acoplar a enrollador Safetop® 81372, 80305 y 80307 (ver info a la dcha).

Diámetro de apertura	140-213 cm
Espacio entre los pies	119-182 cm
Peso	17 kg
Capacidad de carga	500 kg
Dimensiones transporte	172,3x23x23 cm
Altura de trabajo	**

** Patas completamente extendidas 229,5 cm
Patas completamente retraídas 147,2 cm

+ COMPATIBLE CON *** No incluidos*

Enrolladores Safetop®

Ref. 81372

Ref. 80305**

Ref. 80307



***Será necesario usar la pieza Ref. 80305-AD si se quiere acoplar el torno Ref. 80305 a la pata del trípode*

Ver tornos en pág. 278



80204 CINTA ESTRIBO

- + Dispositivo simétrico.
- + Para ascensos en situaciones de rescate.
- + Con cintas de poliéster de ancho 30 mm.
- + 3 puntos de enganche.
- + Loops equipados con guardacabos de plástico.
- + Longitud: 90x34 cm.
- + Viga de refuerzo en la parte interior.
- + Se conecta a un arnés.

Longitud	90x34 cm
Material	Poliéster
Peso	1,30 kg aprox

▼ Certificación:
EN354 (Equipos de amarre)



ENROLLADOR SAFETOP



Longitud cable	25 o 50 m
Diámetro cable	6,3 mm
Material cable	Acero
Fuerza manivela	22 Kg
Máxima carga	140 kg
Peso	9,8 kg



- + Enrollador de cable de acero galvanizado.
- + 6,3 mm de diámetro.
- + Funciona como dispositivo de rescate
- + O como equipo de ascenso-descenso.
- + Dispositivo de frenada automático.
- + Accionamiento: manual.
- + Manivela con mango de plástico.
- + Freno automático de seguridad.
- + Tambor de una sola pieza que enrolla el cable.
- + Incluye polea.
- + Incluye garra para colocación en pata de trípode.
- + **APLICACIONES** Enrollador para acoplar a trípodes Safetop® 80371, 80374 y 80373 (ver abajo).

MODELO	REFERENCIA	CERTIFICADO	EMBALAJE
Enrollador 25 metros	81372	EN 1496 Tipo B	1 ud
Enrollador 50 metros	81373	EN 1496 Tipo B	1 ud



Cable de 25 m

Longitud del cable	25 m
Diámetro del cable	4,8 mm
Material del cable	Acero
Dimensiones	385x267x132 mm
Resistencia rotura	12 Kn
Máxima carga	140 kg
Peso	15 kg
Temperatura de uso	-30°C a +50°C



- + Retráctil de cable de 25 m.
- + Con dispositivo de elevación de rescate.
- + Con manivela.
- + El equipo cumple dos funciones:
 - Dispositivo retráctil anticaídas
 - Y dispositivo con función de rescate.
- + Cable de acero galvanizado de 25 m.
- + Carcasa de aleación de aluminio-alta resistencia.
- + Máxima carga de trabajo: 140 Kg.
- + Mínima carga de trabajo: 50 Kg.
- + Freno automático de protección.
- + Con dispositivo de autobloqueo.
- + Mosquetón inferior giratorio.
- + **APLICACIONES** Dispositivo elevador de salvamento para acoplar a trípodes Safetop® (ver abajo trípodes compatibles).

Mosquetón giratorio
Ap. 23 mm,
30 Kn, aluminio
175x82 mm
EN362T

Certificación:
EN 360 (Dispositivos retráctiles) EN362 (mosq)
EN 1496 Tipo B (Dispositivos de salvamento)



TRÍPODES COMPATIBLES

** No incluidos

Ref. 80371 (ver pág. 277)



Ref. 80374 (ver pág. 276)



Ref. 80373 (ver pág. 276)



** Para acoplar el enrollador 80305 a las patas del trípode o al carro del trípode, podrían ser necesarias piezas adicionales de ajuste. (Ver piezas necesarias según trípode a utilizar en págs 276-277).



80308 RESCUE ROLL

new

- + Retráctil de cable con manivela.
- + Con dispositivo de elevación de rescate.
- + El equipo cumple dos funciones:
 - Dispositivo retráctil anticaídas
 - Y dispositivo con función de rescate.
- + Cable de acero galvanizado de 25 m o 35 m.
- + Diámetro del cable: 4,8 mm.
- + Máxima carga de trabajo: 150 Kg.
- + Mínima carga de trabajo: 50 Kg.
- + Con sistema de muelle.
- + Anilla superior giratoria.
- + Mosquetón inferior giratorio.
- + Para acoplar a trípodes.

Longitud cable	25 o 35 m
Diámetro cable	4,8 mm
Material cable	Acero
Máxima carga	150 kg
Peso	Aprox 18 kg
Temperatura uso	-30°C a +50°C

- + **APLICACIONES** Enrollador para acoplar a trípode 80377 (del kit 80375) (Ver pág. 274).

MODELO	REFERENCIA	CERTIFICADO	EMBALAJE
Enrollador 25 metros 	80308-25	EN 1496 Tipo B EN360, EN362	1 ud
Enrollador 35 metros 	80308-35	EN 1496 Tipo B EN360, EN362	1 ud

Anilla giratoria



Máx 150 Kg

Mosquetón giratorio

Ap. 19 mm,
25 Kn, acero
38x30x16 mm
EN362T

**Será necesario usar la pieza 80308-AD si se quiere acoplar el torno Ref. 80308 a la pata del trípode



80307 TORNO-SAFE 15

new

- + Retráctil de cable de 15 m, con manivela.
- + Con dispositivo de elevación de rescate
- + El equipo cumple dos funciones:
 - Dispositivo retráctil anticaídas
 - Y dispositivo con función de rescate.
- + Cable de acero galvanizado de 15 m.
- + Carcasa de aluminio-alta resistencia.
- + Máxima carga de trabajo: 140 Kg.
- + Mínima carga de trabajo: 50 Kg.
- + Freno automático de protección.
- + Mosquetón inferior giratorio.
- + Compatible con todos los trípodes.

Cable de 15 m

Longitud del cable	15 m
Diámetro del cable	4,8 mm
Material del cable	Acero
Dimensiones	300x230x175 mm
Resistencia rotura	14 Kn
Máxima carga	140 kg
Peso	Aprox 11 kg
Temperatura de uso	-30°C a +50°C

- + **APLICACIONES** Dispositivo elevador de salvamento para acoplar a trípodes Safetop®.

▼ **Certificación:**

EN 360 (Dispositivos retráctiles) EN362 (mosq)
EN 1496 Tipo B (Dispositivos de salvamento)



Máx 140 Kg

Mosquetón giratorio

Ap. 24 mm, 30 Kn,
Aluminio
187x71 mm
EN362T

**Será necesario usar la pieza 80307-AD si se quiere acoplar el torno Ref. 80307 a la pata del trípode



TRÍPODES COMPATIBLES

** No incluidos

Ref. 80371 (ver pág. 277)

Ref. 80374 (ver pág. 276)

Ref. 80373 (ver pág. 276)



SISTEMA DE DESCENSO

- + Sistema de descenso y rescate.
- + En diferentes longitudes (30, 40 y 50 m).
- + Compuesto por:
 - * Un conector de tornillo tipo Ref. 80112 (superior).
 - * Una cuerda de trabajo de 11 mm.
 - * Un dispositivo de descenso manual
- + Este dispositivo es utilizado por un único usuario.
- + Se conecta a una eslinga con dos mosquetones Ref. 80112 y una navaja.
- + Incluye cuchillo.
- + Para anclajes de resistencia estática mínima de 15 kN.
- + Carga máxima de rotura: 200 kg.
- + **APLICACIONES** Sirve para controlar un descenso o para evacuar o transportar en altura de forma segura.

Longitud de la cinta	Varias medidas
Grosor de la cuerda	11 mm
Resistencia rotura	15 Kn
Máxima carga	200 kg
Peso	A consultar



MODELO	REFERENCIA	CERTIFICADO	EMBALAJE
Sistema de 30 metros	80311-30	EN341 Clase C	1 ud / Bajo pedido
Sistema de 40 metros	80311-40	EN341 Clase C	1 ud / Bajo pedido
Sistema de 50 metros	80311-50	EN341 Clase C	1 ud / Bajo pedido

SISTEMA ASCENSO-DESCENSO

- + Dispositivo de ascenso-descenso con silla.
- + Es necesario un sistema anticaída, no es un EPI.
- + Cuerda kermantle de 12 mm de diámetro
- + Diferentes longitudes entre 10 y 40 m en tramos de 10 m.
- + Dispositivo de accionamiento con dos posiciones:
 - + Parada y marcha.
 - + La parte superior es inmóvil.
 - + Sirve para bajar y subir la silla.
 - + La parte inferior es móvil.
- + Silla con dos mosquetones para colgar herramientas.
- + Ratio de ascenso de 1:4.
- + **APLICACIONES** Sirve para controlar un descenso o para evacuar o transportar en altura de forma segura.

Longitud cuerda	30 o 40 m
Grosor de la cuerda	12 mm
Ratio de ascenso	1:4



MODELO	REFERENCIA	CERTIFICADO	EMBALAJE
System of 30 metros	80311-BA-30	-	1 ud / Bajo pedido
System of 40 metros	80311-BA-40	-	

80345 POSTE DAVIT

- + Compuesto de 4 partes: brazo, mástil, base y cable.
- + El brazo y el mástil son de tubo de aluminio ligero.
- + La base son dos pies en forma de "V".
- + Tiene dos ruedas en el vértice para desplazar fácilmente el poste.
- + Incorpora un punto de anclaje donde se puede colocar un enrollador suplementario.
- + El mástil viene con dos soportes.
- + Dos poleas en cada uno de los extremos para que se deslice el cable.
- + Tiene una rotación de 360°.
- + Para trabajar un solo operario.
- + Cable integrado de 30 m y mosquetón en el extremo.
- + Dimensiones completamente extendido: 2,25 m.
- + Sistema de uni-elevador.
- + Fácil acceso a espacios confinados, con rescate integrado.
- + Cable de 30 m (EN 1496), ajustable.
- + **Bajo pedido.**
- + **APLICACIONES** Sirve para controlar un descenso o para evacuar o transportar en altura de forma segura.

▼ Certificación: EN 795 Clase B

MODELO	REFERENCIA	EMBALAJE
POSTE DAVIT COMPLETA CON PATAS	80345	1 ud / Bajo pedido
POSTE DAVIT SIN PATAS	80345-SP	1 ud / Bajo pedido





80380 CAMILLA

- + Camilla plegable en dos sentidos.
- + Muy fácil de transportar.
- + Estructura de aluminio.
- + Cuerpo de nylon en color azul.
- + Longitud: 2,1 m aproximadamente.
- + Dos cintas para sujetar al herido.
- + Cuatro patas de apoyo de aluminio.
- + **APLICACIONES** Rescate de heridos.
- + **EMBALAJE** 1 ud

Medidas	2115x500 mm
Medidas patas de apoyo	30x30 mm
Material	Nylon y aluminio
Peso	4,9 Kg



80381 KIT RESCATE

- + Kit de rescate con camilla.
 - + Diseñado para espacios confinados de acceso limitado.
 - + Su diseño permite el uso en operaciones de rescate.
 - + En altura, operaciones con helicóptero.
 - + Rescate en el agua y operaciones militares.
 - + Versatilidad y facilidad de uso.
 - + Con tratamiento antibacterias, no inflamable.
 - + Flexible y resistente al agua.
 - + Máxima capacidad de carga: 500 Kg.
 - + Se sirve con:
 - * Mochila de transporte con asa.
 - * Correas para transporte en horizontal.
 - * Cuerda de 10,5 mm para transporte en vertical.
 - * 4 soportes adicionales para transporte por un grupo de equipo de rescate y mosquetones.
 - * Mosquetón de acero, de apertura 27 mm.
- APLICACIONES** Rescate de heridos en espacios complicados, tales como operaciones con helicóptero, rescate en el agua, operaciones militares, etc.
- EMBALAJE** 1 ud (bajo pedido)



Medidas desplegada	2435x920 mm
Medidas plegada	180x920 mm
Material	PVC + PS
Máx carga	500 Kg
Peso	6,26 Kg



Longitud	11 m
Carga máx	120 kg
Longitud peldaños	310 mm
Diámetro cuerda	8 mm
Peso	6,7 kg aprox

80360 ESCALERA ENROLLABLE

- + Escalera de 11 metros.
 - + 37 peldaños.
 - + Unidos por cuerdas paralelas de poliamida.
 - + Peldaños de aluminio fijados a través de grapas de aluminio.
 - + Nudos de enganche con guardacabos.
 - + Para fijación de la cuerda a los puntos de enganche.
 - + Enrollable y fácil de transportar.
 - + Construida con cuerda de poliamida de ancho 8 mm.
 - + Distancia entre peldaños: 31 cm.
 - + Ancho de cada peldaño: 31 cm.
 - + Dimensiones aluminio: 25x15x310 mm.
 - + La carga admitida de trabajo es 120 kg.
 - + **APLICACIONES** Puede emplearse como dispositivo auxiliar durante la realización de trabajos en alturas al moverse (subir y bajar) en dirección vertical.
- EMBALAJE** 1 ud

new

80830 ESCALERA DE ALUMINIO

- + Escalera telescópica plegable.
 - + Longitud: 320 cm.
 - + Plegada sólo ocupa 821 mm.
 - + Compacta y fácil de almacenar.
 - + Hecha en aluminio anodizado reforzado.
 - + **APLICACIONES** Puede emplearse como dispositivo auxiliar durante la realización de trabajos en alturas al moverse (subir y bajar) en dirección vertical.
- EMBALAJE** 1 ud

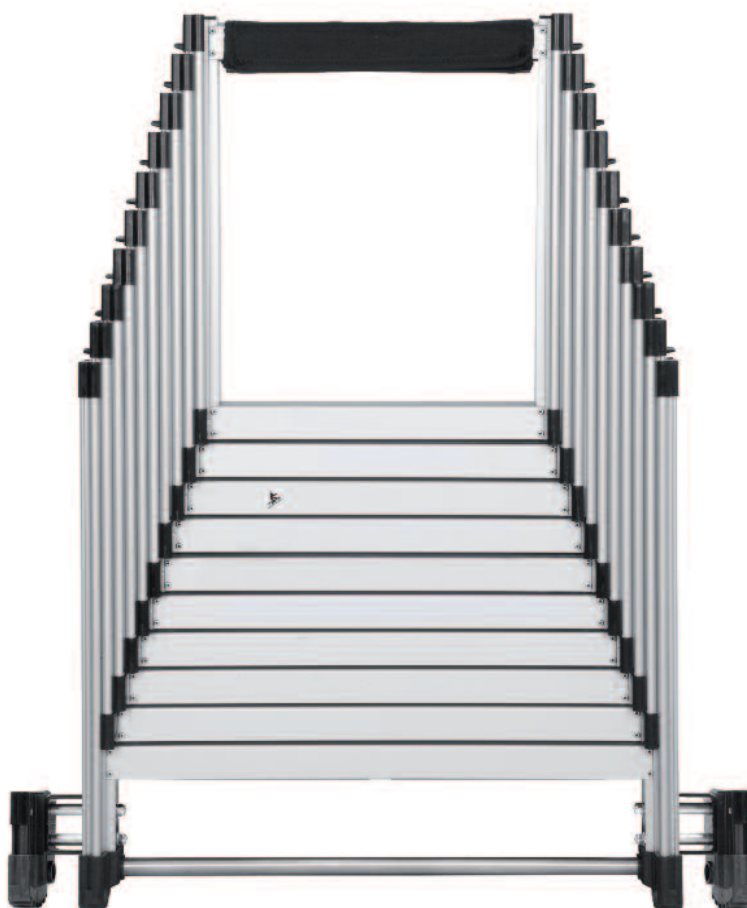



80199 TOOL-HOLDER



new

CARACTERÍSTICAS

Portaherramientas
 Apertura: 100 mm máx
 Medidas: 180x80 mm
 Extensión del cable: 115 cm
APLICACIONES Para suspender herramientas.
EMBALAJE 1 ud

80167 PORTAHERRAMIENTAS



CARACTERÍSTICAS

Bolsa portaherramientas negra, cilíndrica.
 Medidas: 300x400 mm.
 De PVC, con asa para agarrar.
APLICACIONES Para guardar herramientas.
EMBALAJE 1 ud

80198 TOOL-HOLDER



new

CARACTERÍSTICAS

Cinta elástica con mosquetón para sujeción de herramientas
 De poliéster. Longitud: aprox 95 cm
APLICACIONES Para suspender herramientas.
EMBALAJE 1 ud

80168 PORTAHERRAMIENTAS



new

CARACTERÍSTICAS

Bolsa portaherramientas roja, cilíndrica.
 Medidas: 240x280 mm.
 De PVC, con asa para agarrar.
APLICACIONES Para guardar herramientas.
EMBALAJE 1 ud

80124 BOLSA



CARACTERÍSTICAS

Bolsa de nylon reforzada.
Medidas: 37x32 cm

APLICACIONES
Ideal para guardar equipos anticaída.

EMBALAJE 1 ud

80122 BOLSA



CARACTERÍSTICAS

Bolsa de nylon reforzada.
Medidas: 50x38x23 cm

APLICACIONES
Ideal para guardar equipos anticaída.

EMBALAJE 1 ud

80125 MOCHILA



CARACTERÍSTICAS

Mochila de poliéster resistente a la rotura. Impermeable. Costuras reforzadas en los puntos de mayor desgaste.
Medidas: 44x37x14 cm

APLICACIONES
Para guardar equipos anticaída.

EMBALAJE 1 ud

80123 BOLSA TRÍPODE



Bolsa para trípode de 2 m.
Medidas: 1800x230x200 mm.
Resistente al agua

APLICACIONES Para guardar trípodes

EMBALAJE 1 ud

80157 BOLSA



CARACTERÍSTICAS

Bolsa de poliéster resistente a la rotura. Impermeable. Con base plástica rígida.
Medidas: 77x31 cm

APLICACIONES Ideal para guardar equipos anticaída.

EMBALAJE 1 ud

80125B MOCHILA



CARACTERÍSTICAS

Mochila negra portaequipos.
Dimensiones: 500x350x200 mm

APLICACIONES Para guardar equipos anticaídas o material de seguridad.

EMBALAJE 1 ud

80156 BOLSA



CARACTERÍSTICAS

- ✓ Bolsa cilíndrica resistente a la rotura.
- ✓ Impermeable.
- ✓ Costuras reforzadas en los puntos de mayor desgaste.
- ✓ Base rígida.
- ✓ Medidas: 60x35 cm
- ✓ Incluye espacio transparente con cremallera frontal para guardar certificados o manuales de uso.

APLICACIONES Ideal para guardar equipos anticaída.

EMBALAJE 1 ud

80700 ELBRUS 50



- ▼ Arnés Ancares 80050
- ▼ Cuerda de 1 m
- ▼ 2 mosquetones 80112
- ▼ Mochila 80124

Con cuerda de 1 m	80700
Con cuerda de 1,5 m	80700-2
Con cuerda de 1 m sin mochila	80700-SM

80701 ELBRUS 71



- ▼ Arnés Tibet 80071
- ▼ Cuerda diferentes medidas
- ▼ 2 mosquetones 80112
- ▼ Mochila 80124

Con cuerda de 1 m	80701
Con cuerda de 1,5 m	80701-2
Con cuerda de 1,7 m regulable	80999

80706 ELBRUS 69B



- ▼ Arnés Serpe 80069B
- ▼ Cuerda de 1 m 80102
- ▼ 2 mosquetones 80112
- ▼ Mochila 80124

Con cuerda 1 m - Ref. 80102	80706
Con cuerda 1,5 m - Ref. 80105-SM	80706-3
Con cuerda 1,7 m regulable Ref. 80107	80706-2

80702 ELBRUS 72



- ▼ Arnés Makalu 80072
- ▼ Cuerda de 1 m 80102
- ▼ 2 mosquetones 80112
- ▼ Mochila 80124

80704 ELBRUS 51



- ▼ Arnés Ancares 80050 + eslinga de 1 m
- ▼ 1 mosquetón 80112
- ▼ Mochila 80124

Con mochila - Elbrus 51	80704
Sin mochila - Elbrus 52	80704-SM

80710 SCOTIA 50



- ▼ Arnés Ancares 80050
- ▼ Cuerda de 2 m 80215
- ▼ Regulable
- ▼ Incluye absorbedor y mosquetones
- ▼ Mochila 80124

80707 ELBRUS 50R



- ▼ Arnés Ancares 80050
- ▼ Cuerda de 1,7 m
- ▼ 2 mosquetones 80112
- ▼ Mochila 80124

Con cuerda de 1,7 m regulable	80707
Con cuerda de 1,8 m regulable (con mosquetones)	80707-P

80718 KIT SCOTIA 4



- ▼ Arnés Trevinca 80071B
- ▼ Cuerda 0,9 m 80216B
- ▼ Incluye absorbedor
- ▼ 3 mosquetones: 80111 y 80113J
- ▼ Mochila 80157

80716 SCOTIA NEW



- ▼ Arnés Trevinca 80071B
- ▼ Doble cuerda 0,9 m 80227B
- ▼ Con 3 mosquetones: 80111 y 80113J
- ▼ Mochila 80157

80771 HELKA 71/10



- ▼ Arnés Trevinca 80071B
- ▼ Cuerda de 10 m (12 mmØ) 80231
- ▼ 2 mosquetones 80112
- ▼ Mochila 80122

Con cuerda de 10 m	80771
Con cuerda de 30 m	80773

80715 KIT SCOTIA



- ▼ Arnés Sajama 80088
- ▼ Doble cuerda 0,9 m 80227B
- ▼ Con 3 mosquetones: 80111 y 80113J
- ▼ Mochila 80157

80705-5 ELBRUS 71B-5



- ▼ Arnés Trevinca 80071B
- ▼ Cuerda de 1,7 m regulable 80107
- ▼ Cinturón 80048
- ▼ 2 mosquetones 80112
- ▼ Mochila 80124

80717 KIT SCOTIA 3



- ▼ Arnés Sajama 80088
- ▼ Cuerda 0,9 m 80216B
- ▼ Con 3 mosquetones: 80111 y 80113J
- ▼ Mochila 80157

80705 ELBRUS 71B



- ▼ Arnés Trevinca 80071B
- ▼ Cuerda de 1 m 80102
- ▼ 2 mosquetones 80112
- ▼ Mochila 80124

Con cuerda 1 m	80705
Con cuerda 1,5 m	80705-2
Con cuerda 1,7 m regulable y mosquetones 80112 y 80113J	80705-4

8073- KIT LÍNEA DE VIDA



- ▼ Cuerda según longitud disponible
- ▼ Absorbedor con altochut y mosquetón 80247B
- ▼ Mochila 80157

10 m	80731	50 m	80735
20 m	80732	100 m	80736
30 m	80733	70 m	80737
40 m	80734		

80719 KIT BIHOR B



- ✔ Arnés Bihor B 80076B
- ✔ Mochila 80125

80742B SIKKIM B VERTICAL



- ✔ Arnés Bihor B 80076B
- ✔ Cuerda de 20 m 80352
- ✔ Altochut automático 80247B
- ✔ Mochila 80157

10 m	-
20 m	80742B
30 m	80743B
40 m	80744B
50 m	-
100 m	-
70 m	-



8074- SIKKIM VERTICAL



10 m	-
20 m	80742
30 m	80743
40 m	80744
50 m	-
100 m	-
70 m	-

- ✔ Arnés Bihor 80076
- Cuerda según longitud disponible
- ✔ Absorbedor con altochut y mosquetón 80247B
- ✔ Mochila 80157

80991 NARANCO B

- ▼ Arnés Teide B 80070B
- ▼ Cuerda de 1 m o 1,5 m + 2 mosquetones 80112
- ▼ Mochila 80124

Con cuerda de 1 m	80991
Con cuerda de 1,5 m	80991-2

80268 KIT HORIZONTAL PLUS

- ▼ Arnés Ancares 80050
- ▼ Enrollador cinta 6 m 80230
- ▼ Línea vida 20 metros 80266
- ▼ Mochila 80157

80987 NAR-02 KIT

- ▼ Arnés Teide B 80070B
- ▼ Absorbedor con altochut y mosquetón 80247B
- ▼ Cuerda 30 m (14 mmØ) 80153

80269 KIT HORIZONTAL PLUS-XL

- ▼ Arnés Ancares 80050
- ▼ Enrollador cable 10 m 80410-M
- ▼ Línea vida 20 metros 80266
- ▼ Mochila 80157

80713 KIT POSICIONAMIENTO

- ▼ Cinturón 80048
- ▼ Cuerda de 1 o 1,7 m
- ▼ 2 mosquetones 80112
- ▼ Mochila 80124

Con cuerda de 1 m	80713
Con cuerda de 1,7 m	80713-2

80375-1 KIT ESPACIOS CONFINADOS

- ▼ Arnés Gongga 80078
- ▼ Kit espacios con trípode y torno 25 m confinados 80375

80267 KIT HORIZONTAL BÁSICO

- ▼ Arnés Ancares 80050
- ▼ Enrollador de cinta 2,25 m Ref 80230
- ▼ Línea de vida 20 m 80266 (3 operarios)
- ▼ Mochila 80125

80375-2 KIT ESPACIOS CONFINADOS

- ▼ Arnés Gongga 80078
- ▼ Kit espacios confinados con trípode y torno 25 m confinados 80375
- ▼ Enrollador de cable 80410-M (10 m)



00621**new****EXPOSITOR
DE CHAPA****80x180 cm
BANDEJA Y GANCHOS**

✔ Válido para múltiples EPIS

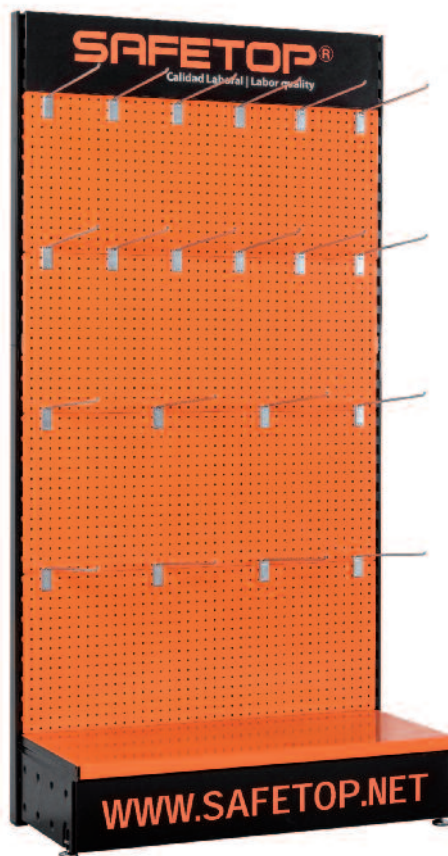
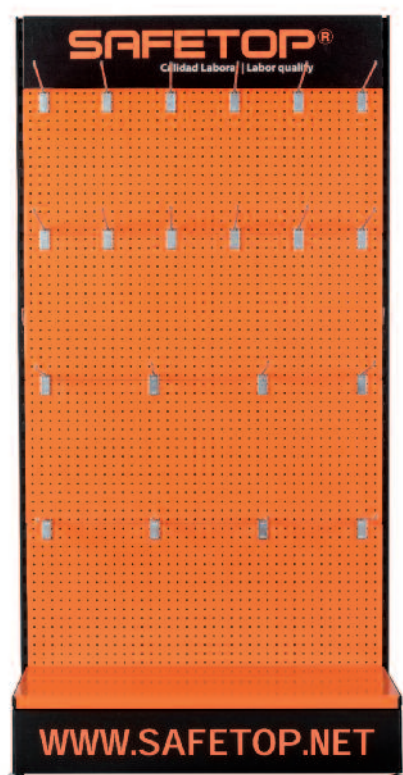
**00622****new****EXPOSITOR
DE ROPA****600x293x1653 mm
CON PERCHERO**

- ✔ Válido para ropa y calzado
- ✔ 4 baldas
- ✔ Espacio para 10 perchas



* Consulte a nuestro departamento comercial las condiciones de venta y servicio de los expositores Safetop®

00614

**EXPOSITOR
GUANTES**

1600x600x300 mm
DE SUELO

- ▶ Válido para guantes Digitx®
- ▶ 12 ganchos
- ▶ Muy estable
- ▶ Disponible también de sobremesa (ver pág. 208)

new



00612

**EXPOSITOR
GAFAS**

37x17 mm
DE SOBREMESA

- ▶ Válido para gafas Safetop®
- ▶ 5 modelos

new



00620

**EXPOSITOR
RESPIRATORIA**

DE SOBREMESA

- ▶ Diseñado para mascarillas de la serie Elipse.
- ▶ 4 modelos.

new



00640

**TORÇO
ARNES**

90x55 mm
DE SOBREMESA

- ▶ Válido para arneses Safetop®
- ▶ 1 modelo

new



00611
EXPOSITOR
GALZADO

450x300x250 mm
DE SOBREMESA

- ✔ Válido para calzado Safetop®
- ✔ 2 modelos

new



00617
EXPOSITOR
GUANTES

540x178x500 mm
DE SOBREMESA

- ✔ Válido para guantes Safetop®
- ✔ 4 ganchos de 4 mm diámetro

new



00610
EXPOSITOR
GALZADO

1700x550x350 mm
DE SUELO

- ✔ Válido para calzado Safetop®
- ✔ 4 modelos

new



049	P. 190	11010	P. 29	171	P. 127	30057	P. 85	35011	P. 77	60-52	P. 218	70695	P. 89
049PF	P. 190	11011	P. 29	20001	P. 137	30058	P. 85	35500	P. 76	60-60	P. 202	70699	P. 89
049N	P. 190	11012	P. 29	2009-	P. 132	30059	P. 85	35600	P. 76	60-62	P. 202	70700	P. 50
061	P. 193	11013	P. 29	20100	P. 132	30062	P. 85	35700	P. 76	60-80	P. 201	70740	P. 50
061B	P. 193	11014	P. 29	20110	P. 133	30063	P. 85	35705	P. 76	61-15	P. 204	70740-CL	P. 51
00572	P. 128	11016	P. 29	20140	P. 131	30064	P. 85	35706	P. 76	62-10	P. 205	70741	P. 50
00573	P. 128	11019	P. 24	20150	P. 131	30065	P. 85	35750	P. 75	62-12	P. 205	70920	P. 46
00610	P. 293	11020	P. 24	20160	P. 131	30100	P. 64	36001	P. 79	62-14	P. 205	71111	P. 49
00611	P. 293	11023	P. 26	20200	P. 136	30200	P. 64	36001A	P. 79	64-10	P. 206	71161	P. 56
00612	P. 292	11024	P. 26	20210	P. 135	30200M	P. 64	36002	P. 79	64-23	P. 206	71165	P. 56
00614	P. 208	11025	P. 25	20220	P. 135	30201	P. 64	36002A	P. 79	64-31	P. 206	71210	P. 49
00615	P. 208	11041	P. 25	20230	P. 137	30220	P. 66	36003	P. 79	64-40	P. 207	71211	P. 49
00617	P. 293	11042	P. 25	20251	P. 149	30300	P. 64	36003A	P. 79	64-50	P. 206	71300	P. 49
00620	P. 292	11043	P. 25	20252	P. 149	30300H	P. 64	36004	P. 79	70001	P. 84	71310	P. 49
00621	P. 291	11044	P. 25	20290	P. 136	30300M	P. 64	36004A	P. 79	70002	P. 84	71320	P. 49
00622	P. 291	11045	P. 25	20300	P. 139	30301	P. 64	36005	P. 79	70010	P. 84	71400	P. 11
00640	P. 292	11046	P. 25	20390	P. 139	30310H	P. 66	36005A	P. 79	70018	P. 84	7145(0)	P. 11
04615	P. 129	11050	P. 29	20400	P. 138	30315	P. 66	36006	P. 79	70022	P. 84	71500	P. 49
06542	P. 129	11051	P. 29	20450	P. 138	30318	P. 66	36006A	P. 79	70023	P. 84	71510	P. 49
10010	P. 23	11052	P. 29	20490	P. 138	30345	P. 67	36007	P. 79	70060	P. 44	71520	P. 49
10016	P. 23	11053	P. 29	20505	P. 48	30350	P. 67	36007A	P. 79	70061	P. 44	71521	P. 49
10022	P. 23	11054	P. 29	20550	P. 48	30350M	P. 67	36008	P. 79	70063	P. 44	71522	P. 49
10025	P. 28	11055	P. 28	20570	P. 47	30351H	P. 67	36008A	P. 79	70200	P. 44	71523	P. 49
10026	P. 28	11056	P. 29	20571	P. 47	30355	P. 66	36009	P. 79	70250	P. 44	71526	P. 56
10031	P. 23	11057	P. 29	20578	P. 149	30358	P. 67	36009A	P. 79	70255	P. 44	71527	P. 49
10037	P. 23	11100	P. 19	20600	P. 48	30380H	P. 65	36010	P. 79	70305	P. 46	71529	P. 56
10050	P. 14	11101	P. 16	20601	P. 48	31100	P. 65	36010A	P. 79	70400	P. 45	71530	P. 56
10100	P. 15	11120	P. 19	20700	P. 49	31201	P. 64	36011	P. 79	70405	P. 46	71531-E	P. 52
10110	P. 15	11185	P. 19	20800	P. 148	31200H	P. 65	36011A	P. 79	70406	P. 46	71533-E	P. 52
10120	P. 15	11200	P. 12	20801	P. 148	31210	P. 64	36012	P. 79	70407	P. 46	716(00)	P. 49
10122	P. 15	11205	P. 12	20802	P. 148	31300H	P. 65	36012A	P. 79	70410	P. 45	717(00)	P. 49
10130	P. 12	11290	P. 8	21010	P. 144	31330	P. 67	36013	P. 79	70428	P. 44	718(00)	P. 49
10135	P. 12	11300	P. 22	21010-B	P. 144	31370	P. 64	36014	P. 79	70430	P. 45	79045	P. 33
10210	P. 23	11320	P. 22	21015	P. 145	31380H	P. 64	36014A	P. 79	70431	P. 45	79046	P. 33
10211	P. 23	11340	P. 22	21030	P. 145	31600	P. 65	36015	P. 79	70432	P. 45	79050	P. 32
10214	P. 23	11385	P. 22	21032	P. 145	31600H	P. 65	36016	P. 79	70434	P. 45	79051	P. 32
10215	P. 23	11400	P. 22	21033	P. 145	31680H	P. 65	36016A	P. 79	70490	P. 83	79052	P. 32
10220	P. 17	11440	P. 22	21034	P. 145	31700	P. 67	36019A	P. 79	70490-SF	P. 83	79053	P. 32
10225	P. 17	11485	P. 22	21035	P. 145	31700H	P. 67	36020	P. 79	70492	P. 85	79054	P. 32
10228	P. 17	11700	P. 28	21100	P. 142	32050	P. 66	36020A	P. 79	70494	P. 83	79056	P. 32
10234	P. 17	11701	P. 28	21200	P. 143	32055	P. 66	36500N	P. 79	70495	P. 83	79057	P. 32
10260	P. 19	11705	P. 26	21300	P. 142	33050	P. 66	36600	P. 78	70500	P. 82	79060	P. 32
10265	P. 19	11710	P. 24	21350	P. 141	33307	P. 71	36601	P. 78	70540	P. 53	79064	P. 32
10270	P. 20	11711	P. 24	21401	P. 168	33316	P. 70	36602	P. 78	70541	P. 53	79066	P. 32
10275	P. 20	11712	P. 25	21402	P. 168	33317	P. 70	36603	P. 78	70542	P. 53	79067	P. 32
10278	P. 20	11715	P. 27	21403	P. 168	33318	P. 71	36604	P. 78	70543	P. 53	79068	P. 32
10280	P. 11	11720	P. 28	215	P. 161	33319	P. 71	36605	P. 78	70544	P. 53	79069	P. 32
10282	P. 11	12030	P. 25	216	P. 161	33336	P. 70	36606	P. 78	70545	P. 53	79100	P. 35
10285	P. 11	15702	P. 130	217	P. 163	33501	P. 72	36607	P. 76	70558	P. 48	79115	P. 35
10288	P. 11	15709	P. 121	219	P. 163	33506	P. 72	36608	P. 78	70561	P. 56	79150	P. 41
10300	P. 15	15749	P. 126	220	P. 162	33507	P. 72	36609	P. 78	70563	P. 55	79174B	P. 40
10320	P. 15	15750	P. 126	221	P. 162	33508	P. 71	37354	P. 69	70565	P. 56	79200	P. 35
10340	P. 15	15754	P. 126	222	P. 161	33509	P. 73	37400	P. 69	70565-FE	P. 56	79205	P. 35
10355	P. 20	15755	P. 126	228	P. 155	33510	P. 70	37401	P. 69	70567-E	P. 52	79206	P. 35
10360	P. 20	15779	P. 121	229	P. 160	33516	P. 70	37402	P. 69	70568	P. 52	79207	P. 34
10365	P. 20	23010	P. 27	231	P. 159	33517	P. 71	37403	P. 69	70569	P. 52	79208	P. 34
10370	P. 19	23015	P. 27	233	P. 160	33518	P. 71	37404	P. 69	70570	P. 56	79209	P. 38
10375	P. 19	23020	P. 27	23250	P. 144	33519	P. 71	37405	P. 69	70577	P. 84	79209-CL	P. 39
10388	P. 21	1006.600	P. 54	239	P. 168	33520	P. 70	37409	P. 69	70580	P. 82	79300	P. 34
10389	P. 21	1007.020	P. 54	240	P. 155	34500	P. 74	37500	P. 87	70581	P. 82	79305	P. 34
10410	P. 8	1008.000	P. 57	24100	P. 147	34501	P. 74	37501	P. 87	70583	P. 82	79306	P. 34
10420	P. 8	1010.000	P. 57	24105	P. 147	34502	P. 74	37503	P. 87	70586	P. 83	79350	P. 34
10445	P. 8	1100.000	P. 86	24110	P. 146	34503	P. 74	37504	P. 87	70587	P. 83	79355	P. 34
10446	P. 8	101	P. 130	24120	P. 146	34504	P. 74	37510	P. 87	70587B	P. 83	79360	P. 33
10455	P. 9	141	P. 122	24160	P. 214	34505	P. 74	37590	P. 68	70587K	P. 85	79361	P. 33
10460	P. 14	142	P. 122	242	P. 159	34506	P. 74	50184	P. 119	70589	P. 82	79400	P. 35
10461	P. 6	143	P. 122	244	P. 165	34507	P. 74	4088.100	P. 86	70592	P. 85	79405	P. 35
10462	P. 6	149	P. 126	245	P. 167	34509	P. 74	4088.101	P. 86	70602	P. 83	79406	P. 35
10465	P. 6	150	P. 124	246	P. 156	34514	P. 75	4088.102	P. 86	70670	P. 88	79500	P. 41
10466	P. 6	149	p. 126	247	P. 167	34515	P. 75	4441.800	P. 86	70680	P. 88	79505	P. 41
10490	P. 8	154	P. 124	248	P. 158	34516	P. 75	4551.000	P. 86	70681	P. 89	79510	P. 41
10492	P. 8	155	P. 124	249	P. 156	35001	P. 77	4900.000	P. 86	70682	P. 89	79600	P. 38
10494	P. 8	156	P. 125	250	P. 158	35002	P. 77	5000.212	P. 54	70683	P. 89	79606	P. 38
10498	P. 8	158	P. 125	251	P. 120	35003	P. 77	5004.073	P. 54	70684	P. 89	79607	P. 38
10500	P. 6	159	P. 127	252	P. 120	35004	P. 77	60-10	P. 201	70685	P. 89	79608	P. 35
10630	P. 17	160	P. 127	26100	P. 128	35005	P. 77	60-11	P. 201	70687	P. 89	79705	P. 40
10632	P. 17	161	P. 129	26200	P. 128	35006	P. 77	60-12	P. 201	70690	P. 91	79710	P. 37
10635	P. 17	166	P. 125	30050	P. 85	35007	P. 77	60-20	P. 202	70691	P. 51	79710-CL	P. 39
10810	P. 11	168	P. 123	30051	P. 85	35008	P. 77	60-22	P. 202	70692	P. 91	79712	P. 39
10860	P. 11	169	P. 129	30055	P. 85	35009	P. 77	60-32	P. 203	70693	P. 91	79712-CL	P. 39
10910	P. 11	170	P. 127	30056	P. 85	35010	P. 77	60-42	P. 203	70694	P. 91	79715	P. 37

79715-CL	P. 39	80140	P. 266	80247	P. 255	80500	P. 149	81550	P. 40	G128B	P. 179
79745	P. 39	80140-5	P. 266	80247B	P. 255	80510	P. 149	81560	P. 39	G128R	P. 179
79746	P. 39	80140-B	P. 266	80248	P. 255	80515	P. 149	81565	P. 39	G130	P. 180
79746-CL	P. 39	80140-U	P. 266	80249	P. 254	80516	P. 149	81580	P. 39	G130RY	P. 180
80000	P. 261	80141	P. 266	80250	P. 250	80520	P. 111	81590	P. 39	G130Y	P. 180
80008	P. 261	80142	P. 266	80251	P. 250	80529-SP	P. 111	81595	P. 51	G130YF	P. 180
80017	P. 275	80143	P. 257	80252	P. 250	80529-SR	P. 111	82000	P. 99	G131	P. 182
80027	P. 275	80144	P. 259	80253	P. 250	80530	P. 112	82060	P. 98	G131-40	P. 182
80040	P. 235	80145	P. 259	80254	P. 250	80540	P. 112	82140	P. 99	G131A	P. 182
80040-XXL	P. 235	80149	P. 256	80255	P. 250	80541-H	P. 40	82200N	P. 98	G131CF	P. 183
80048	P. 240	80150	P. 259	80261	P. 250	80560	P. 108	82305	P. 101	G131KY	P. 183
80050	P. 224	80151	P. 253	80262	P. 250	80568	P. 108	82400	P. 102	G131RP	P. 183
80050-XXL	P. 224	80152	P. 253	80266	P. 251	80569	P. 108	82430	P. 103	G131RY	P. 182
80051	P. 110	80153	P. 253	80266-2	P. 251	80588	P. 112	82440	P. 103	G132	P. 181
80053	P. 110	80154	P. 253	80267	P. 289	80590	P. 117	82450	P. 102	G132K	P. 181
80054	P. 110	80155	P. 253	80268	P. 289	80610	P. 111	82502	P. 104	G133	P. 183
80060	P. 234	80156	P. 285	80269	P. 289	80620	P. 110	82503	P. 104	G144	P. 186
80069B	P. 228	80157	P. 285	80270	P. 244	80629	P. 110	82505	P. 104	G150GB	P. 198
80070B	P. 225	80158A	P. 260	80270B	P. 244	80638	P. 116	82550	P. 104	G150KV	P. 210
80071	P. 225	80158H	P. 260	80272	P. 244	80639	P. 116	82555	P. 104	G151KV	P. 210
80071B	P. 224	80159	P. 260	80273	P. 244	80640	P. 116	82600	P. 94	G155B	P. 196
80071-XXL	P. 225	80160	P. 243	80274	P. 261	80649	P. 116	82700	P. 105	G156B	P. 196
80072	P. 229	80161	P. 243	80276	P. 243	80650	P. 115	82701	P. 105	G170	P. 199
80073	P. 232	80162	P. 243	80277	P. 261	80658	P. 115	82128	P. 105	G170B	P. 199
80074	P. 229	80163	P. 248	80278	P. 243	80660	P. 115	82710	P. 105	G170N	P. 199
80074-XXL	P. 229	80164	P. 243	80279	P. 243	80700	P. 286	82711	P. 105	G180	P. 219
80075	P. 240	80165	P. 260	80281	P. 253	80700-2	P. 286	80713	P. 289	G184	P. 219
80076	P. 236	80167	P. 284	80282	P. 253	80700-SM	P. 286	80713-2	P. 289	G2006433	P. 217
80076-XXL	P. 236	80168	P. 284	80293	P. 259	80701	P. 286	82715	P. 105	G201	P. 213
80076B	P. 236	80172	P. 233	80294	P. 259	80701-2	P. 286	82745	P. 102	G203	P. 212
80077	P. 239	80178	P. 243	80296	P. 267	80702	P. 286	82746	P. 102	G209	P. 186
80079	P. 231	80179	P. 243	80296-1	P. 267	80705	P. 287	82750	P. 102	G210	P. 199
80080	P. 232	80180	P. 243	80301	P. 253	80705-2	P. 287	82751	P. 103	G214B	P. 175
80082	P. 231	80188	P. 243	80305	P. 278	80705-4	P. 287	82752	P. 103	G223	P. 213
80082B	P. 230	80189	P. 243	80307	P. 279	80705-5	P. 287	82753	P. 102	G231	P. 211
80084	P. 237	80190	P. 243	80308	P. 279	80706	P. 286	82755	P. 102	G239	P. 215
80085	P. 240	80198	P. 284	80311-30	P. 280	80706-2	P. 286	82804	P. 101	G244	P. 199
80086	P. 239	80199	P. 284	80311-40	P. 280	80706-3	P. 286	82805	P. 100	G253	P. 211
80088	P. 227	80200	P. 273	80311-50	P. 280	80707	P. 286	82910	P. 100	G253B	P. 211
80091	P. 227	80202	P. 257	80111-BA-30	280	80707-P	P. 286	83000	P. 94	G301	P. 198
80101	P. 215	80204	P. 277	80111-BA-40	280	80710	P. 286	83100	P. 94	G308	P. 218
80102	P. 242	80205	P. 258	80320	P. 243	80713	P. 289	83101	P. 95	G310	P. 198
80103	P. 242	80206	P. 269	80321	P. 243	80713-2	P. 289	83103	P. 98	G318	P. 198
80104	P. 242	80207	P. 269	80322	P. 243	80715	P. 287	83220	P. 97	G320	P. 218
80105	P. 242	80208	P. 258	80336	P. 268	80716	P. 287	83229	P. 95	G338	P. 218
80105-SM	P. 242	80209	P. 258	80336-15	P. 268	80717	P. 287	83231	P. 97	G350	P. 185
80106	P. 242	80210	P. 248	80336-SA	P. 268	80718	P. 287	83402	P. 97	G354	P. 185
80107	P. 242	80211	P. 258	80337	P. 272	80719	P. 286	1009930	P. 230	G406	P. 213
80108	P. 242	80215	P. 248	80345	P. 281	80731	P. 287	1009931	P. 230	G506	P. 184
80109	P. 242	80216	P. 248	80345-SP	P. 281	80732	P. 287	G020	P. 216	G507	P. 188
80110	P. 265	80216B	P. 248	80351	P. 252	80733	P. 287	G045	P. 191	G524	P. 212
80111	P. 262	80217	P. 249	80352	P. 252	80734	P. 287	G045PF	P. 191	G550	P. 194
80112J	P. 262	80217K	P. 249	80353	P. 252	80735	P. 287	G046HR	P. 191	G555	P. 194
80113J	P. 264	80218	P. 249	80354	P. 252	80736	P. 287	G047HR	P. 191	G625	P. 213
80113A	P. 264	80219	P. 249	80355	P. 252	80737	P. 287	G049	P. 190	G645	P. 219
80114	P. 264	80220	P. 247	80356	P. 252	80742	P. 288	G049N	P. 190	G673	P. 214
80116	P. 263	80224	P. 246	80357	P. 252	80742B	P. 288	G049PF	P. 190	G681	P. 214
80117	P. 263	80225	P. 247	80360	P. 283	80743	P. 288	G062HR	P. 192	G691	P. 217
80118	P. 263	80226	P. 247	80371	P. 277	80743B	P. 288	G080	P. 216	G739	P. 186
80119	P. 265	80226K	P. 247	80373	P. 276	80744	P. 288	G093	P. 216	G898	P. 189
80120	P. 262	80227	P. 246	80374	P. 276	80744B	P. 288	G101	P. 195	G944-01	P. 184
80120A	P. 262	80227B	P. 246	80375	P. 274	80771	P. 287	G101F	P. 195	G944-32	P. 184
80121	P. 264	80228	P. 246	80375-1	P. 289	80773	P. 287	G102	P. 195	G950-10	P. 187
80121A	P. 263	80228B	P. 246	80375-2	P. 289	80830	P. 283	G10Y1532A	187	G950-20	P. 187
80122	P. 285	80229	P. 247	80377	P. 274	80987	P. 289	G110B	P. 179	G953-20	P. 186
80123	P. 285	80230	P. 268	80378	P. 274	80990	P. 286	G111	P. 178	G954	P. 214
80124	P. 285	80231	P. 252	80380	P. 282	80991	P. 289	G114	P. 175	GCS046W	P. 189
80125	P. 285	80231-5	P. 252	80381	P. 282	80991-2	P. 289	G114B	P. 175	GLFK-5	P. 210
80125B	P. 285	80232	P. 252	80410-M	P. 271	80999	P. 286	G114F	P. 217	GNFD16	P. 210
80127	P. 258	80233	P. 252	80410-MX	P. 271	81231	P. 252	G114HR	P. 217	GR30X	P. 188
80128	P. 256	80234	P. 252	80415-M	P. 271	81231-5	P. 252	G114LB	P. 175	GR50X	P. 188
80129	P. 256	80235	P. 252	80415-MX	P. 271	81232	P. 252	G115	P. 173	GR60X	P. 188
80130	P. 265	80237	P. 252	8042(-)	P. 149	81233	P. 252	G115B	P. 173	GRI560	P. 185
80131	P. 265	80238	P. 252	80420-M	P. 271	81301	P. 257	G117B	P. 177	GSLKW14	P. 212
80132	P. 265	80240	P. 244	80420-MX	P. 271	81303	P. 257	G120	P. 177	GSUS10	P. 211
80133	P. 256	80241	P. 244	80432-M	P. 271	81372	P. 278	G120A	P. 177	GT101	P. 197
80134	P. 259	80242	P. 244	80470	P. 108	81373	P. 278	G120RB	P. 178	GT102	P. 197
80134-P	P. 259	80243	P. 254	80471	P. 108	81406	P. 272	G120RF	P. 177	GT157	P. 197
80135	P. 256	80244	P. 254	80473	P. 108	81410	P. 272	G120RV	P. 178	GT4700P	P. 197
80136	P. 256	80244B	P. 255	80474	P. 108	81415	P. 272	G124B	P. 179	GT1612WG	188
80139	P. 265	80245	P. 254	80475	P. 108	81425	P. 272	G125	P. 178	GT950FL	P. 184
						81500	P. 40	G126	P. 179	GZAVG	P. 215



AULA VERTICAL
SAFETOP



Health & Safety
International

SAFETOP INNOVATIVE PROTECTION SL forma parte de la Asociación ASEPAL (Asociación de Empresas de Equipos de Protección Personal), que engloba a 75 empresas dedicadas al diseño, fabricación y comercialización de equipos de protección individual. ASEPAL es la única representante del sector en España y para Europa (socio fundador de la ESF). Como voz del sector, ejerce su representación frente a la Administración, medios de comunicación, actores sociales y otros grupos de interés.

Cada dos años, exponemos nuestros productos y novedades y atendemos a nuestros clientes y distribuidores en la Feria de seguridad bianual en IFEMA (Avenida del Partenón nº 5 - SICUR - 28042 Madrid, España), celebrada cada dos años.

También exponemos nuestros productos y novedades en ExpoProtección París, una feria de seguridad bianual en el recinto ferial Paris-Nord Villepinte la Eurosatory, evento líder en el mundo dedicado a la protección, prevención y seguridad. Para los profesionales involucrados en la industria el evento ofrece óptimas oportunidades para interactuar con verdaderos expertos y descubrir nuevas oportunidades de negocio a nivel internacional.

Asesoramiento en cuestiones de Trabajo en Altura.

Colaborador de trabajos en altura.

Gaceta de la Protección Laboral es la revista técnica referente sobre técnicas y equipos de protección individual de trabajo, prevención de riesgos, salud, higiene y bienestar laboral. De periodicidad trimestral, esta revista aborda las principales novedades y tendencias que afectan a los diferentes actores de estos mercados: responsables de PRL, jefes de compra, recursos humanos, jefes de personal de operaciones y de proyectos.

Revista Internacional de Seguridad, referente en salud y seguridad en el trabajo.

Todos los derechos reservados

© 2019 SAFETOP INNOVATIVE PROTECTION SL

Edición, diseño y maquetación: Beatriz Ríos Viqueira (Safetop Innovative Protection) | Fotografías: Xis Imaxe, Xosé M. Salgado.

Agradecimientos: Honeywell® Spain, Mascot®, MacMichael®, SuperiorGloves®, Plum®, STS®, WonderGrip®, DigixGloves®, Optrel®, Tromso®, Milla®.

Reportaje fotográfico realizado en Museo Ferrocarril y Ramiro Vila SL. Monforte de Lemos, en la sede principal de Safetop® y en otros emplazamientos

1. Los derechos de propiedad intelectual de este catálogo, diseño, estructura y los distintos elementos en él contenidos son titularidad de SAFETOP INNOVATIVE PROTECTION, a quien corresponde el ejercicio exclusivo de los derechos de explotación de los mismos en cualquier forma y, en especial, los derechos de reproducción, distribución, comunicación pública y transformación.
2. Se autoriza la visualización, impresión y reproducción parcial del contenido exclusivamente si concurren las siguientes condiciones: 1) Que sea compatible con los fines de venta de nuestros productos 2) Que se realice con el exclusivo ánimo de obtener la información contenida para uso personal y privado. Se prohíbe expresamente su utilización con fines comerciales o para su distribución, comunicación pública, transformación o descompilación. 3) Que ninguno de los contenidos relacionados sean modificados de manera alguna. 4) Que ningún gráfico, icono o imagen disponible sea utilizado, copiado o distribuido separadamente del texto o resto de imágenes que lo acompañan.
4. SAFETOP INNOVATIVE PROTECTION SL se reserva la facultad de efectuar, en cualquier momento y sin necesidad de previo aviso, modificaciones y actualizaciones de la información contenida en el catálogo, de la configuración y presentación de éste.
5. SAFETOP INNOVATIVE PROTECTION no garantiza la inexistencia de errores gráficos en precios o en su contenido, ni que éste se encuentre actualizado, aunque desarrollará sus mejores esfuerzos para, en su caso, evitarlos, subsanarlos o actualizarlos.
6. SAFETOP INNOVATIVE PROTECTION no asume responsabilidad alguna derivada de la concesión o contenidos de los enlaces de terceros a los que se hace referencia en el catálogo.
8. SAFETOP INNOVATIVE PROTECTION es titular de los derechos de propiedad industrial referidos a sus productos y servicios, y específicamente de los relativos a la marca registrada "SAFETOP". Respecto a las citas de productos y servicios de terceros SAFETOP reconoce a favor de sus titulares los correspondientes derechos de propiedad industrial e intelectual, no implicando su sola mención o aparición en el catálogo la existencia de derechos o responsabilidad alguna de SAFETOP sobre los mismos, como tampoco respaldo, patrocinio, recomendación por parte de SAFETOP.
9. La utilización no autorizada de la información contenida en este catálogo, su reventa, así como la lesión de los derechos de Propiedad Intelectual o Industrial de SAFETOP INNOVATIVE PROTECTION SL, dará lugar a las responsabilidades legalmente establecidas.
10. SAFETOP INNOVATIVE PROTECTION SL no vende al público. Solo vende a expertos conocedores del ramo de los Equipos de Protección Individual y sus accesorios. SAFETOP pone a su disposición muestras físicas así como fichas técnicas de todos los productos exhibidos en este catálogo para su examen y consideración, por lo que los pedidos que recibimos los consideramos plenamente informados. Este catálogo constituye una guía informativa y glosario de los productos amparados bajo la marca SAFETOP y no un instrumento de venta al público, por lo que nuestras operaciones comerciales no se deben considerar venta por catálogo.





OCULAR
FACIAL
SOLDAR
RESPIRATORIA
AUDITIVA
CABEZA
ROPA
GUANTES
ANTICAÍDAS



DuraLux®

ESTE GUANTE
RESPIRA!!!



Tratamiento
antibacteriano
Sanitized®



Ultra
ligero



Tacto



Transpirable



**HIGH TECH
GLOVES**

SAFETOP®



OFICINAS Y ALMACÉN:
Pol. Ind. Iñás,
R/ O Morrazo, 2
15171 Iñás (Oleiros)
A Coruña - España

Teléfono: 981 64 98 11
Fax: 981 64 98 12
✉ info@safetop.net
✉ pedidos@logasl.com
www.safetop.net

